

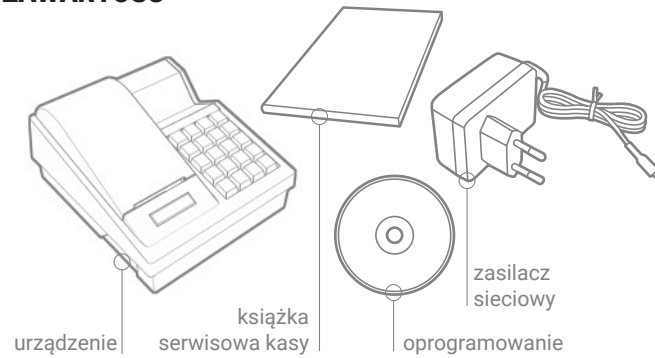

INSTRUKCJA OBSŁUGI KASY

ZAWARTOŚĆ



ZŁĄCZA KOMUNIKACYJNE

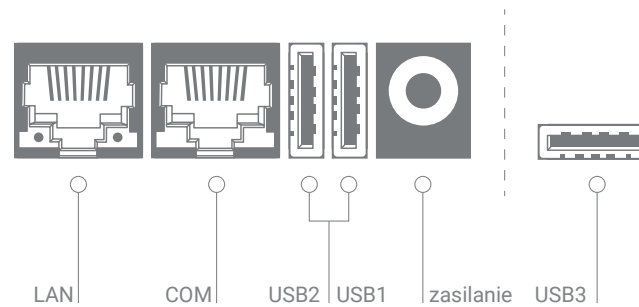

ZAKŁADANIE PAPIERU

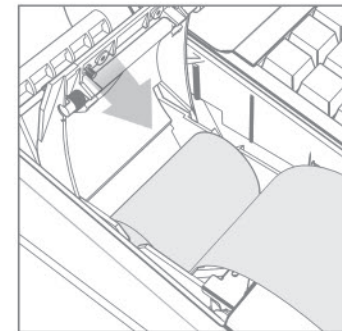
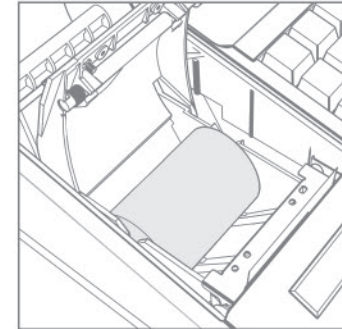
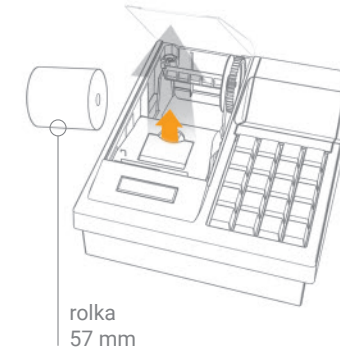



Pełna instrukcja obsługi na dołączonej płycie CD.

URUCHAMIANIE KASY

przytrzymaj przez 2 sekundy  kasa zostanie uruchomiona

SPRZEDAŻ 1 SZTUKI TOWARU Z PODANIEM CENY

podaj cenę  > podaj kod towaru  > wydruk pozycji paragonu

SPRZEDAŻ 1 SZTUKI TOWARU Z ZAPROGRAMOWANĄ CENĄ

podaj kod towaru  > wydruk pozycji paragonu

SPRZEDAŻ KILKU SZTUK TOWARU Z ZAPROGRAMOWANĄ CENĄ

podaj ilość  > podaj kod towaru  > wydruk pozycji paragonu

SPRZEDAŻ KILKU SZTUK TOWARU Z PODANIEM CENY

podaj ilość  > podaj cenę  > podaj kod towaru  > wydruk pozycji paragonu > sprzedaż kolejnych pozycji według powyższych schematów

ANULOWANIE (STORNOWANIE) POZYCJI (MOŻLIWE TYLKO PRZED ZAKOŃCZENIEM PARAGONU)

F **KOREKTA** WAGA **X** **o** odszukaj pozycję do stornowania

A/a **↑** CENA **NR #** **↓** KOD usuń pozycję

F **USUŃ** **C** **⏻** wydruk pozycji usuniętej

ANULOWANIE CAŁEGO PARAGONU (MOŻLIWE TYLKO PRZED ZAKOŃCZENIEM PARAGONU)

MENU **RAZEM** **F** **USUŃ** **C** **⏻** wydruk anulowanego paragonu

ZAKOŃCZENIE PARAGONU:

MENU **RAZEM** pobierz kwotę od klienta

GOTÓWKA **OK** > wydruk paragonu

ZAKOŃCZENIE PARAGONU Z PODANIEM KWOTY OTRZYMANEJ OD KLIENTA:

MENU **RAZEM** pobierz kwotę od klienta > wpisz kwotę:

ZAMÓW	7	8	9
ABC	DEF	GHI	
PLATNOŚĆ	KARTA	BON	6
JKL	MNO	PPR	
- KWOTA	+ KWOTA	NOWA	3
STU	VWX	YZ	

GOTÓWKA **OK** > wydruk paragonu

RAPORT DOBOWY FISKALNY (WYKONYWANY CODZIENNIE PO ZAKOŃCZENIU PRACY DANEGO DNIA):

RAPORTY

wejsie do trybu raportu

+ KWOTA **2** **VWX** **- KWOTA** **1** **STU** **F** **MENU** **RAZEM** **GOTÓWKA** **OK** > Potwierdź!

GOTÓWKA **OK** > Sprawdź dokładnie datę!

GOTÓWKA **OK** > wydruk raportu

RAPORT MIESIĘCZNY

wejsie do trybu raportu

+ KWOTA **2** **VWX** **KARTA** **5** **MNO** **- KWOTA** **1** **STU** **F** **MENU** **RAZEM** **GOTÓWKA** **OK** > za miesiąc:

wpisz miesiąc i rok (kasa podpowiada poprzedni miesiąc) **GOTÓWKA** **OK** > wybór:

1. raport pełny **A/a** **NR #** **GOTÓWKA** **OK** >

2. podsumowanie **CENA** **KOD** **GOTÓWKA** **OK** >

RAPORT OKRESOWY

wejsie do trybu raportu

+ KWOTA **2** **VWX** **KARTA** **5** **MNO** **+ KWOTA** **2** **VWX** **F** **MENU** **RAZEM** **GOTÓWKA** **OK** >

wybór: 1. według dat 2. według numerów **A/a** **NR #** **GOTÓWKA** **OK** >

> podaj datę początkową podaj numer początkowy **GOTÓWKA** **OK** > podaj datę końcową podaj numer końcowy **GOTÓWKA** **OK** >

wybór: 1. raport pełny 2. podsumowanie **A/a** **NR #** **GOTÓWKA** **OK** > wydruk raportu

PROGRAMOWANIE TOWARÓW

wejsie do trybu programowania towarów

NAZWA **3** **YZ** **- KWOTA** **1** **STU** **F** **MENU** **RAZEM** **GOTÓWKA** **OK** > podaj kod pod którym będzie zaprogramowany towar, np. 1 **GOTÓWKA** **OK** >

Nazwa: wpisz nazwę towaru (jak na tel. komórkowym) **GOTÓWKA** **OK** >

PROGRAMOWANIE

> Cena: podaj cenę (0 – cena otwarta) **GOTÓWKA** **OK** > Określaj parametry używając klawiszy: **A/a** **NR #** **CENA** **KOD** **...za każdym razem wybór zatwierdzaj klawiszem:** **GOTÓWKA** **OK** >

Typ: 1. towar/usługa 2. opakowanie

Stawka: 1. A = 23% 2. B = 8% 3.

Opcje ceny: 1. Cena zmienna 2. Cena staa

Jednostka: 0. brak 1. szt. 2.

> Precyzja: 3. 0,001 2. 0,01 1. 0,1 0. 1

Dział: 1. Dział 1 2. Dział 2 3.

Opakowania zwrotne **KOREKTA** WAGA **X** **o** – lista opakowań zaprogramowanych **A/a** **NR #** **CENA** **KOD** **GOTÓWKA** **OK** > koniec

Zakończenie programowania w dowolnym momencie: **F** **GOTÓWKA** **OK** > (przyjęte zostaną wartości domyślne)