



Protokół komunikacji kas fiskalnych Online

Novitus[®]

1	Protokół komunikacyjny	7
1.1	Sygnaly modemowe	7
1.2	Przesłanie z komputera pojedynczego pakietu danych	8
1.3	Przesłanie do komputera pojedynczego pakietu danych	8
1.4	Przesłanie do komputera wielu pakietów danych o wspólnym typie zadania	8
1.5	Błędna transmisja z komputera - retransmisje.....	8
1.5.1	Zakończenie nieudane	8
1.5.2	Zakończenie udane	9
1.5.3	Błąd w pakiecie startowym	9
1.6	Błędna transmisja do komputera - retransmisje	9
1.6.1	Zakończenie nieudane	9
1.6.2	Zakończenie udane	10
1.7	Błędny pakiet startowy.....	10
1.8	Błędny pakiet danych.....	10
1.9	Timeout po zaakceptowaniu bloku danych przez kasę	10
1.10	Wysyłanie błędnych danych do kasy	10
1.11	Wysyłanie znaków WACK przez kasę	11
1.12	Wysyłanie WACK przez kasę w przypadku, gdy kasa przez czas dłuższy od TIMEOUT nie może odesłać pakietu bądź ACK na pakiet z komputera.	11
1.13	Przerwanie wysyłania znaków WACK do komputera.	11
1.14	Wcześniejsze zakończenie transmisji wielu pakietów z kasy	12
1.15	Uwagi.....	12
2	Kody znaków sterujących.....	13
3	Formaty pakietów	14
3.1	Pakiety startowe	14
3.1.1	Pakiet startowy (S)	14
3.1.2	Rozszerzony pakiet startowy (S#).....	14
3.2	Pakiety danych - programowanie	15
3.2.1	Pakiety ustawień/konfiguracji	15
3.2.1.1	Flagi systemowe (A).....	15
3.2.1.2	Flagi systemowe (s).....	16
3.2.1.3	Nowe Flagi systemowe (A#00)	18
3.2.1.4	Flagi systemowe (A#08).....	20
3.2.1.5	Ustawienia alertów dla blokad i przypomnień (A#01)	23
3.2.1.6	Ustawienia menu podręcznego (A#02).....	24
3.2.1.7	Konfiguracja ustawień sieci (A#03)	24
3.2.1.8	Konfiguracja usług sieciowych (A#04)	25
3.2.1.9	Konfiguracja Managera FTP (A#05).....	25
3.2.1.10	Opcje Managera FTP (A#06).....	26
3.2.2	Krótkie wiadomości (A#07).....	28
3.2.3	Programowanie kursu waluty EURO(2)	28
3.2.4	Deklaracja zmiany waluty(A#09)	29
3.2.5	Pakiet programowania trybu wydruku przeliczenia do waluty w stopce paragonu (A#10).....	29
3.2.6	Pakiet pojedynczej opcji (A#11)	30
3.2.7	Konfiguracja ustawień sieci – klient DHCP (A#13)	30
3.2.8	Konfiguracja Poczty e-mail (A#14)	31
3.2.9	Konfiguracja usług sieciowych (A#32).....	31
3.2.10	Konfiguracja bluetooth (A#41)	32
3.2.11	Ustawienia sieciowe (A#42)	32
3.2.12	Konfiguracja (A#46)	32
3.2.13	Programowanie MCUID (A#53).....	33
3.2.14	Konfiguracja USB (A#43)	34
3.2.15	Konfiguracja proxy (A#44).....	35
3.2.16	Konfiguracja TCP SRV(A#45)	35
3.2.17	Konfiguracja ustawienia internetu (A#54)	35
3.2.18	Konfiguracja prędkości Ethernetu (A#55)	36
3.2.19	Zmiana czasu (A#56)	36
3.2.20	Konfiguracja WLAN (A#57)	36
3.2.21	Wgrywanie certyfikatów (A#58).....	37

3.2.22	Odczyt SHA256 certyfikatu (A#59).....	37
3.2.23	Konfiguracja wybudzania po USB (A#62)	38
3.2.24	Konfiguracja NoviCloud (A#63).....	38
3.2.25	Konfiguracja portów TCP (A#64).....	39
3.2.26	Konfiguracja serwera HTTP (A#65).....	39
3.2.27	Konfiguracja drukarki zamówień (A#66)	39
3.2.28	Tymczasowe ustawienie IP i Maski sieci (A#71)	40
3.2.29	Ustawienie adresu do pingu modemu (A#72)	40
3.2.30	Ustawienie informacji diagnostycznych (A#73)	41
3.2.31	Komendy AT modemu (A#74)	41
3.2.32	Konfiguracja WLAN – rozszerzona 2 (A#75)	41
3.2.33	Konfiguracja WLAN - SSID (A#76)	42
3.2.34	Konfiguracja WLAN – Dozwolone sieci ukryte (A#77).....	43
3.2.35	Konfiguracja EParagonu (A#78).....	43
3.2.36	Konfiguracja EParagonu - rozszerzony (A#79)	44
3.2.37	Zapytanie o status aktualizacji (e#01)	44
3.2.38	Sterowanie procesem aktualizacji (e#02).....	46
3.2.39	Pakiety nagłówka wydruku	46
3.2.39.1	Programowanie nagłówka Online (B#01).....	46
3.2.39.2	Nagłówek graficzny (B#10).....	47
3.2.40	Stopka komercyjna (C).....	48
3.2.41	Pakiety danych kasjerów	49
3.2.41.1	Kasjer (D).....	49
3.2.41.2	Kasjer rozszerzony (D#00).....	49
3.2.41.3	Role kasjera (D#01)	50
3.2.41.4	Role kasjera rozszerzone (D#02)	50
3.2.42	Zasady numeracji kasjerów	52
3.2.43	Tablica HALO (E).....	52
3.2.44	Pakiety rabatów narzutów	53
3.2.44.1	Rabaty / narzuty (G).....	53
3.2.44.2	Rabatu / narzutu rozszerzone (G#00).....	54
3.2.44.3	Rabatu / narzutu rozszerzone (G#01)	55
3.2.44.4	Rabaty/narzuty domyślne i limity rabatów/narzutów (G#02)	57
3.2.45	Pakiet tablicy rabatów i definicji karty rabatowej (j)	58
3.2.46	Dział towarowy (H).....	59
3.2.47	Dział towarowy - rozszerzony (H#04)	60
3.2.48	Listy towarowe (H#00)	60
3.2.49	Opis towaru (H#01).....	61
3.2.50	Opis towaru - rozszerzony (H#03)	61
3.2.51	Opis wypłat z kasy (H#02).....	62
3.2.52	Pakiety towarów.....	62
3.2.52.1	PLU (I).....	62
3.2.52.2	PLU rozszerzony (I#00).....	64
3.2.52.3	PLU rozszerzony (I#03).....	66
3.2.52.4	PLU rozszerzony (I#04).....	68
3.2.52.5	Jednostki miar (I#01)	69
3.2.52.6	Pozycja listy towarowej (I#02).....	70
3.2.53	Pakiety usługi czasowej	70
3.2.53.1	Definicja usługi czasowej (I#10).....	70
3.2.53.2	Definicja pozycji cennika usługi czasowej (I#11).....	71
3.2.53.3	Definicja pozycji cennika usługi czasowej (I#12).....	72
3.2.54	Pakiety usługi autobusowej	73
3.2.54.1	Definicja usługi busowej (I#20).....	73
3.2.54.2	Definicja przystanku usługi busowej (I#21).....	74
3.2.54.3	Definicja cennika głównego usługi autobusowej (I#22)	74
3.2.54.4	Definicja cennika przystanku usługi busowej (I#23)	75
3.2.54.5	Definicja przystanku usługi busowej (I#31).....	76
3.2.54.6	Definicja linii usługi busowej (I#32).....	76
3.2.54.7	Definicja przystanku linii usługi busowej (I#33)	78
3.2.54.8	Definicja cennika linii usługi busowej (I#34)	78
3.2.55	Zmiana PLU (r)	79
3.2.56	Pakiet kodu dowiązanego (h)	80
3.2.57	Pakiet kodu dowiązanego (h#00)	80

3.2.58	Pakiet kodu dowiązanego (h#01)	81
3.2.59	Bezpośrednie kody towarów przyporządkowane klawiszom - rozszerzone (J#00)	82
3.2.60	Bezpośrednie kody towarów - rozszerzone (J#01).....	84
3.2.61	Stawki PTU (K).....	87
3.2.62	Stawki PTU – Homologacja 2001(0)	87
3.2.63	Data i czas (L)	88
3.2.64	Numer NIP płatnik (N).....	89
3.2.65	Programowanie numeru kasy (P)	89
3.2.66	Programowanie numeru kasy (P#00)	89
3.2.67	Programowanie płatności (q#00).....	90
3.2.68	Pakiet programowania płatności (q#01).....	91
3.2.69	Pakiet programowania płatności (q#02).....	91
3.2.70	Pakiet numeru paragonu online	92
3.2.71	Wydruki nie fiskalne	93
3.2.71.1	Definicja wydruku нефiskalnego (V#00).....	93
3.2.71.2	Definicja linii wydruku нефiskalnego (V#01).....	93
3.3	Pakiety danych - raporty	94
3.3.1	Raporty kasy.....	94
3.3.1.1	Raport kasy (R).....	94
3.3.1.2	Raport kasy (f).....	94
3.3.1.3	Nowy raport kasy (o).....	95
3.3.1.4	Nowy raport kasy rozszerzony (o#00).....	96
3.3.1.5	Raport kasy ze zmiennymi formami płatności (o#01)	97
3.3.1.6	Raport kasy ze zmiennymi formami płatności i kwotą cashback (o#02).....	99
3.3.1.1	Raport kasy ze zmiennymi formami płatności i kwotą cashback oraz zaliczkami (o#03)	102
3.3.2	Raporty kasjerów	105
3.3.2.1	Raport sprzedaży kasjerów (S)	105
3.3.2.2	Raport sprzedaży kasjerów (g)	106
3.3.2.3	Nowy raport sprzedaży kasjerów (n)	106
3.3.2.4	Nowy raport sprzedaży kasjerów rozszerzony (n#00)	107
3.3.2.5	Raport kasjera ze zmiennymi formami płatności (n#01)	108
3.3.2.6	Raport kasjera ze zmiennymi formami płatności i kwotą cashback (n#02)	111
3.3.2.7	Raport kasjera ze zmiennymi formami płatności i kwotą cashback oraz zaliczkami (n#03)	113
3.3.3	Raport sprzedaży w działach (T).....	116
3.3.4	Raport sprzedaży w działach (T#00).....	116
3.3.5	Raport sprzedaży PLU (U).....	117
3.3.6	Raport sprzedaży PLU (U#00).....	117
3.3.7	Raport fiskalny (X) (W)	118
3.3.7.1	Pakiet raportu dobowego	119
3.3.7.2	Pakiet raportu zerowania pamięci danych lub towarów.....	119
3.3.8	Raport fiskalny - Homologacja 2001 (x) (w)	119
3.3.8.1	Pakiet raportu dobowego	120
3.3.8.2	Pakiet raportu zerowania pamięci danych lub towarów.....	120
3.3.9	Raport okresowy (Y) (Z).....	120
3.3.9.1	Pakiet raportu dobowego	121
3.3.9.2	Pakiet raportu zerowania pamięci danych lub towarów.....	121
3.3.9.3	Pakiet raportu zmiany stawek PTU	122
3.3.9.4	Pakiet podsumowania raportu.....	122
3.3.10	Raport okresowy – Homologacja 2001 (y) (z)	122
3.3.10.1	Pakiet raportu dobowego.....	123
3.3.10.2	Pakiet raportu zerowania pamięci danych lub towarów	123
3.3.10.3	Pakiet raportu zaprogramowania PTU	123
3.3.10.4	Pakiet raportu zaprogramowania PTU(#02).....	124
3.3.10.5	Pakiet podsumowania raportu	124
3.3.10.6	Wprowadzenie zmiany waluty (homologacja 2009)	125
3.3.10.7	Deklaracja zmiany waluty (homologacja 2009).....	125
3.3.11	Raport okresowy(y#00) (z#00)	126
3.3.11.1	Pakiet raportu dobowego (w#00)	126
3.3.11.2	Pakiet raportu dobowego (w#01)	127
3.3.11.3	Pakiet raportu dobowego (w#02)	128
3.3.11.4	Pakiet raportu dobowego (w#03)	129
3.3.11.5	Pakiet raportu dobowego (w#04)	130
3.3.11.6	Wprowadzenie zmiany waluty (#00).....	130
3.3.12	Podsumowanie raportu okresowego (a) (b).....	131

3.3.13	Podsumowanie raportu okresowego – Homologacja 2001 (u) (v)	132
3.3.14	Podsumowanie raportu okresowego (a#00)	133
3.3.15	Raport opakowań (d)	133
3.3.16	Pakiet raportu godzinowego (l)	134
3.3.17	Pakiet raportu godzinowego (l#00)	134
3.3.18	Status kasy (p)	135
3.3.19	Status kasy rozszerzony (p#00)	135
3.3.20	Status kasy rozszerzony (p#01)	136
3.3.21	Raport wersji (e).....	137
3.3.22	Numer unikatowy urządzenia fiskalnego (M).....	138
3.3.23	Informacje z pamięci fiskalnej (N#00).....	138
3.3.24	Informacje z pamięci fiskalnej (N#01).....	139
3.3.25	Numer unikatowy urządzenia fiskalnego (1#00).....	139
3.3.26	Pakiety raportu paragonów (O)	139
3.3.26.1	Pakiet pozycji paragonu:	140
3.3.26.2	Pakiet zakończenia paragonu:	140
3.3.27	Nowe pakiety raportu paragonów (k).....	141
3.3.27.1	Pakiet pozycji paragonu (k).....	142
3.3.27.2	Pakiet pozycji paragonu z kodem krótkim (k#02).....	143
3.3.27.3	Pakiet zakończenia paragonu (k).....	144
3.3.27.4	Pakiet zakończenia paragonu (k#00).....	145
3.3.27.5	Pakiet zakończenia paragonu ze zmiennymi formami płatności (k#01).....	146
3.3.27.6	Pakiet kodu karty rabatowej i wartości rabatu.....	148
3.3.27.7	Pakiet identyfikatora klienta.....	148
3.4	Pakiet zerowań (i)	148
3.5	Pakiet raportu zerowania pamięci danych lub towarów (x#01)	150
3.6	Pakiet kodu błędu (E).....	151
3.7	Gotówka w kasie (@f)	152
3.8	Dane producenta (F#01).....	153
3.9	Dane producenta (F#08).....	154
3.10	Fiskalizacja (F#00).....	154
3.11	Ustawienie serwera certyfikatów (F#02)	154
3.12	Pakiet z podpisanymi certyfikatami i datą	155
4	Pakiety portu PC2.....	157
4.1	Żądanie odesłania informacji kasowych.	157
4.2	Sekwencja odsyłająca typ i wersję oprogramowania (#v).....	165
4.3	Sekwencja odsyłająca informację o urządzeniu (\$i).	165
4.4	Żądanie odesłania kodu błędu ostatniego rozkazu.	167
4.5	Kody sterujące.....	168
4.5.1	Rozpoczęcie wydruku.	170
4.6	Dodatkowe wydruki niefiskalne.....	170
4.6.1	Linia wydruku.	170
4.6.2	Zakończenie wydruku.	172
4.6.3	Specyfikacja wydruków.	172
4.6.3.1	Wydruk nr 100 – Transakcja elektroniczna	172
4.6.3.2	Wydruk nr 200 – Wydruk definiowalny	174
4.6.3.3	Wydruki niefiskalne – linie specjalne	174
4.6.3.4	Obsługa QRCode/QR Code.	175
4.7	Obsługa tunelowania transmisji portów PP1-2, PP3m, PP4n-5n, konsoli terminalowej CON i udostępnionego skanera kodów SBCR przez port PC2. (^x).....	175
4.8	Obsługa sterowania liniami modemowymi transmisji portów PP1-2 PP3m przez port PC2 (^m).....	177
4.9	Zapytanie o dane ostatniego paragonu (?l).....	178
4.10	Ustawienia powiadamiania na port PC2, odczytu zdarzeń i blokady funkcji kasy (^e).....	182
4.11	Sterowanie statusem aplikacji PC2 i odbiór poleceń z kasy (^r).....	188
4.12	Obsługa loga graficznego (^f).....	190
4.13	Pakiet rozszerzony wersji (2\$V)	191
4.14	Klucze publiczne z TPM do podpisu (@GKEY)	191
4.15	Klucze publiczne z TPM do podpisu (@PMI)	192
4.16	Sekwencja odsyłająca informację o porcie komunikacyjnym (\$i)	193
4.17	Pakiet z podpisanymi certyfikatami (@SCER)	193
4.18	Dane sprzedaży aktualnie zalogowanego kasjera (@c).....	194

4.19	Sekwencja odsyłająca informację o stanie aktualizacji	195
4.20	Sekcje sterowania aktualizacją	197
4.21	Odczyt danych dokumentu – JPK (@PMI)	197
4.22	Odczyt danych dokumentu (tryb strumieniowy) – JPK (@PMF)	198
4.23	Odczyt strumieniowy pamięci fiskalnej – dane (@FMF)	199
4.24	Odczyt strumieniowy pamięci fiskalnej – nagłówki (@FMH)	200
4.25	Wydruk danych dokumentu JPK (@PMR)	200
5	Informacje dodatkowe	202
5.1	Tryb sprzedaży	202
5.2	Programowania potwierdzone wydrukami	202
5.3	Transmisja złożona z wielu pakietów danych	203
5.4	Suma kontrolna	203
5.4.1	W języku programowania C/C++	203
5.4.2	W języku programowania Pascal	203
5.5	Zakończenie pakietu	204
5.6	Zakończenie napisu w pakiecie	204
5.7	Informacje dotyczące połączeń i przewodów	204
5.7.1	Kolejność wyprowadzeń wtyku RJ45 8/8 służącego do podłączania urządzeń zewnętrznych.	204
5.7.2	Przewód połączeniowy kasa waga	206
5.7.3	Przewody komunikacyjne kasa Nano - komputer PC	206
5.8	Lista kodów błędów odsyłanych przez kasę	207
6	Karta zmian	213

1 Protokół komunikacyjny

- Pierwszym znakiem, jaki musi wysłać komputer, aby zainicjować transmisję musi być znak ENQ. W przypadku, gdy komputer wyśle inny znak kasa odpowie znakiem NAK. Błąd i odesłanie NAK (bądź większej ich liczby) nastąpi np. w przypadku, gdy komputer i kasa będą nadawać na różnych szybkościach transmisji.
- Timeout jest odmierzany w każdej sytuacji oczekiwania kasy na znak lub grupę znaków z PC. W przypadku, gdy komputer nie odpowie kasie w określonym czasie (przed timeout-em), kasa wyśle EOT kończąc transmisję (oczekuje na ENQ przed pakietem startowym). Nie można zakładać, iż EOT przyjdzie dokładnie po upływie timeout-u. Jeśli kasa będzie zajęta czynnością uniemożliwiającą wysyłanie znaków, wyśle kod EOT jako pierwszy znak po zakończeniu tej czynności. Czas timeout został ustalony na ok. 2,5s
- Kasa wysyła znak WACK o kodzie 09 w następujących przypadkach:
 - Odebrano znak od PC w sytuacji, w której interpretacja znaku jest chwilowo niemożliwa, lecz nie istnieje żaden powód do zrywania transmisji
 - Przygotowywany jest pakiet odpowiedzi dla PC bądź interpretowany jest ostatnio nadesłany pakiet
- Znaki WACK wysyłane są, co ok. 1,5s - jest to czas krótszy od Timeout-u komputera. Pierwszy WACK będzie odesłany do komputera 1,5s od momentu, w którym PC może spodziewać się odpowiedzi od kasy. Ilość WACK-ów nie jest ograniczona. Znaki WACK nie są odsyłane w środku pakietu (miedzy STX a końcem sumy kontrolnej występującej (po ETX lub ETB).
- W przypadku, gdy komputer chce zrezygnować z oczekiwania na gotowość kasy, która wysyła WACK-i może przerwać transmisję wysyłając EOT. Kasa przejdzie wtedy do stanu początkowego i będzie czekać na ENQ przed pakietem startowym.

1.1 Sygnały modemowe

- DSR i CTS:
Kasa reaguje na poziom sygnałów na linii DSR i CTS, w przypadku, gdy na dowolnej z nich pojawi się niski poziom kasa natychmiast przestaje wysyłać znaki. Wznowi ona transmisję dopiero, gdy obydwie linie będą w stanie wysokim. W przypadku, gdy komputer opuści DSR lub CTS na czas dłuższy od timeout-u kasy, po wznowieniu transmisji kasa dokończy przerwany pakiet (jeśli przerwa nastąpiła w środku pakietu) po czym natychmiast odeśle EOT kończąc transmisję i przechodząc do stanu początkowego.
- DTR i RTS
Po uruchomieniu kasy, tj. od chwili, gdy reaguje ona na klawiaturę - uaktywniona DTR-a i RTS-a sygnalizując w ten sposób, że jest gotowa do transmisji. Sygnały te nie będą aktywne w przypadku, gdy w opcjach globalnych P2 ustawiono, że jest podpięta waga. Sygnał RTS jest opuszczany w sytuacji przepełnienia bufora wejściowego kasy przez komputer. W przypadku prawidłowej obsługi łącza szeregowego kasy taka sytuacja nigdy nie nastąpi, ponieważ bufor wejściowy jest większy od najdłuższego poprawnego pakietu, który kasa jest w stanie odebrać.
Po opróżnieniu bufora wejściowego do określonego poziomu RTS jest z powrotem podnoszony.
W przypadku podłączenia wagi nie są wykorzystywane sygnały modemowe, ich stan nie jest brany po uwagę przez kasę a DTR i RTS ustawia na nieaktywne uniemożliwiając komunikację z komputerem. Jest to możliwe ze względu na to, że wagi nie używają

sygnałów modemowych i bufor wejściowy jest na tyle duży, że przy podłączeniu wagi nie można go przepełnić.

1.2 Przesłanie z komputera pojedynczego pakietu danych

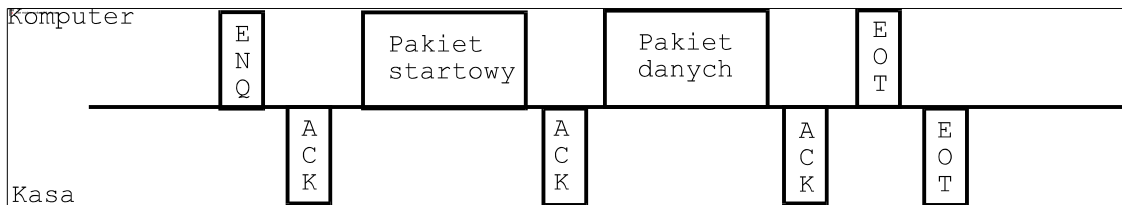

1.3 Przesłanie do komputera pojedynczego pakietu danych

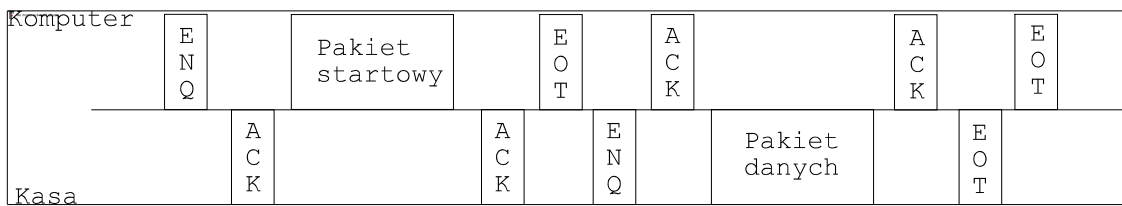

1.4 Przesłanie do komputera wielu pakietów danych o wspólnym typie zadania

Dotyczy pakietów z jednym z typów zadania 'D', 'H', 'I', 'J'.

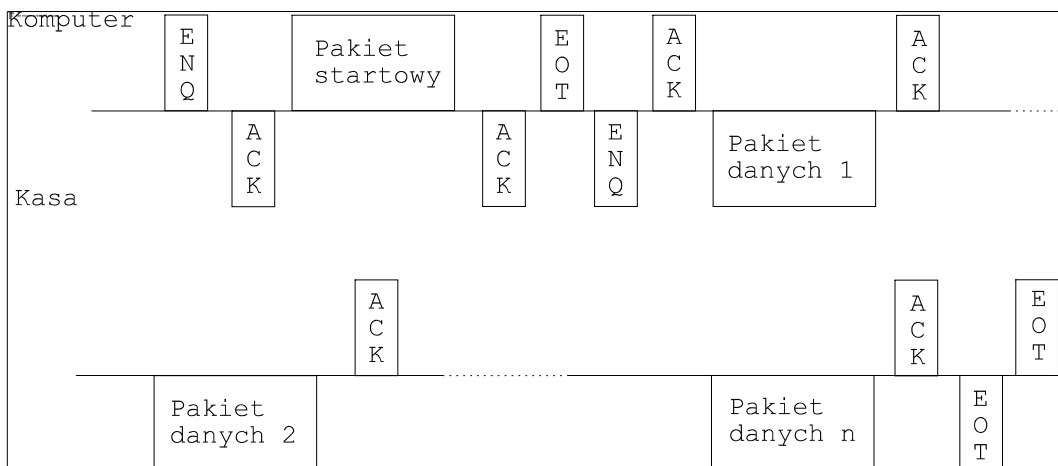

1.5 Błędna transmisja z komputera - retransmisje

1.5.1 Zakończenie nieudane

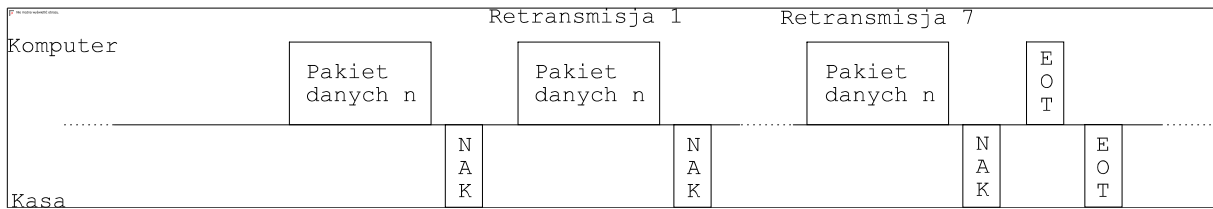

Ilość retransmisji nie jest limitowane przez kasę.

1.5.2 Zakończenie udane

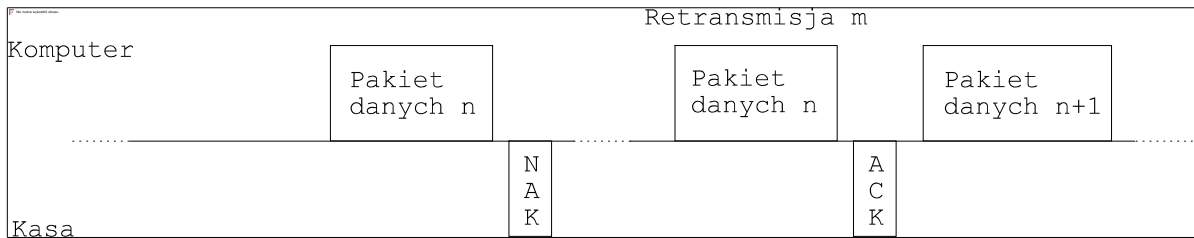

1.5.3 Błąd w pakiecie startowym

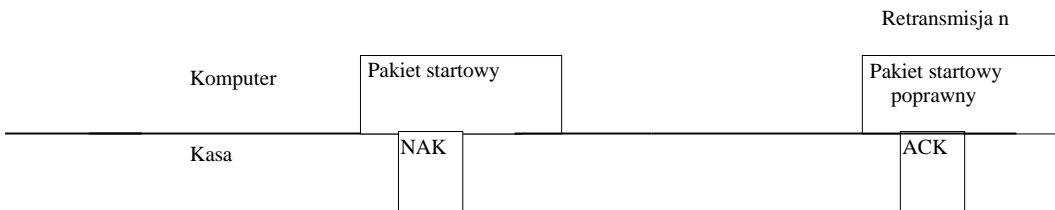

Ilość retransmisji pakietu startowego jest nielimitowana przez kasę.

1.6 Błędna transmisja do komputera - retransmisje

1.6.1 Zakończenie nieudane

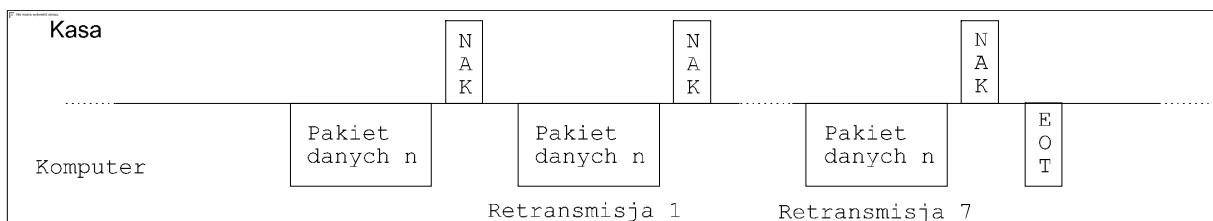
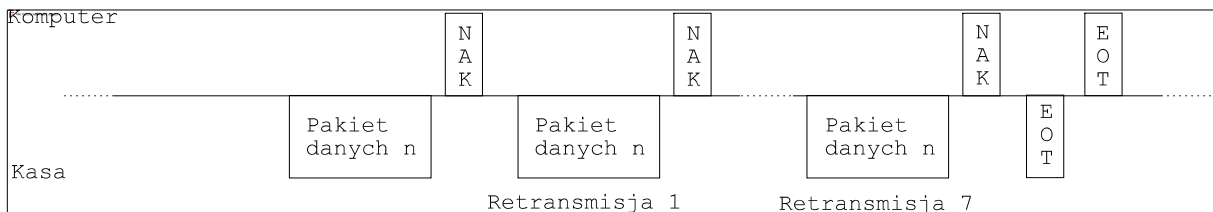

1.6.2 Zakończenie udane

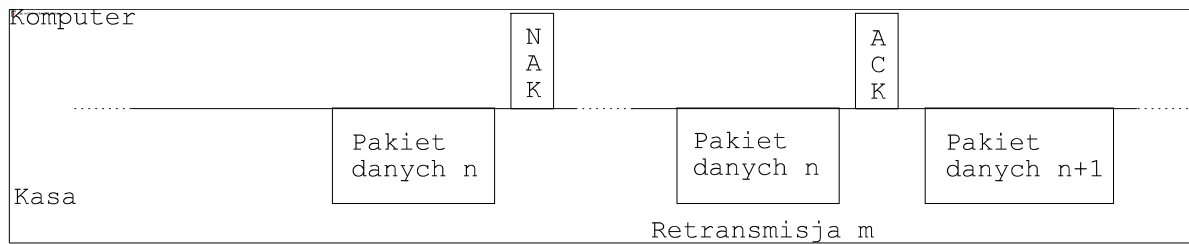

1.7 Błędny pakiet startowy

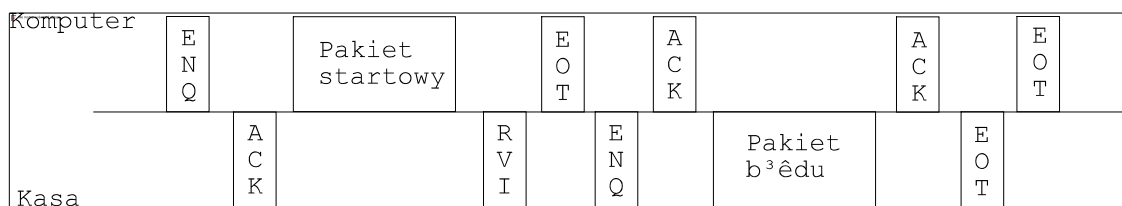

1.8 Błędny pakiet danych

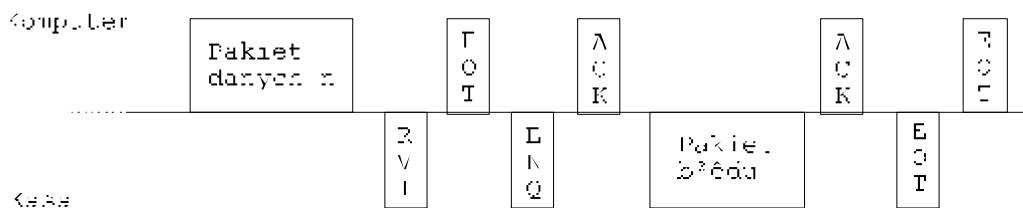

1.9 Timeout po zaakceptowaniu bloku danych przez kasę

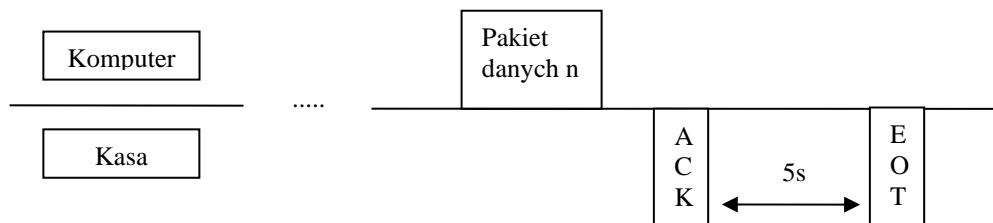

1.10 Wysyłanie błędnych danych do kasy



Kasa odpowiada NAK na każdy znak danych. Transmisję można wznowić po wysłaniu właściwego pakietu danych, gdy kasa przestanie odpowiadać NAK, bądź w przypadku wysłania EOT lub odczekania TIMEOUT-u – kasa będzie gotowa do zainicjowania transmisji na nowo.

1.11 Wysyłanie znaków WACK przez kasę

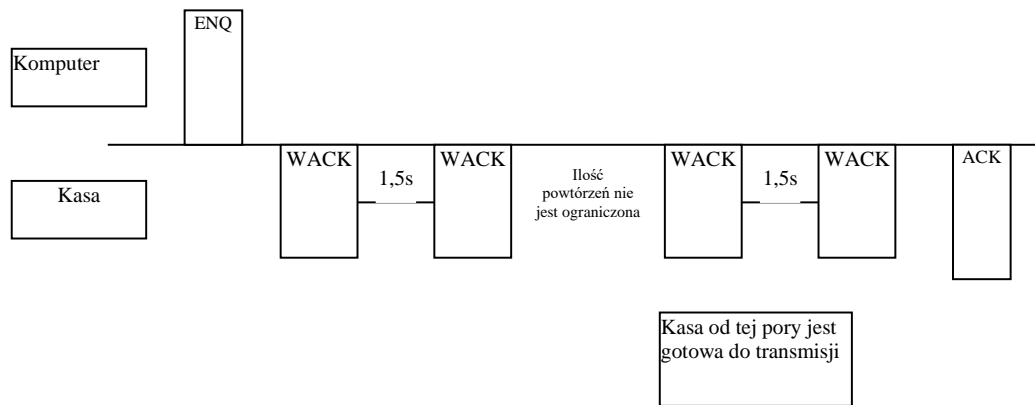

1.12 Wysyłanie WACK przez kasę w przypadku, gdy kasa przez czas dłuższy od TIMEOUT nie może odesłać pakietu bądź ACK na pakiet z komputera.

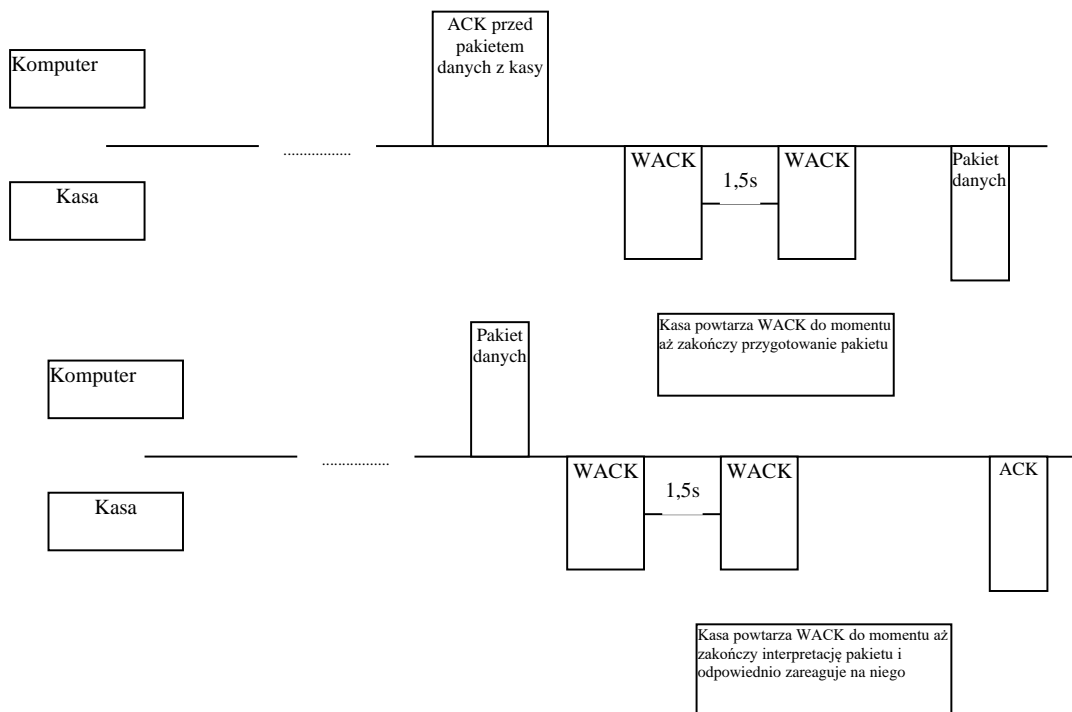

1.13 Przerwanie wysyłania znaków WACK do komputera.

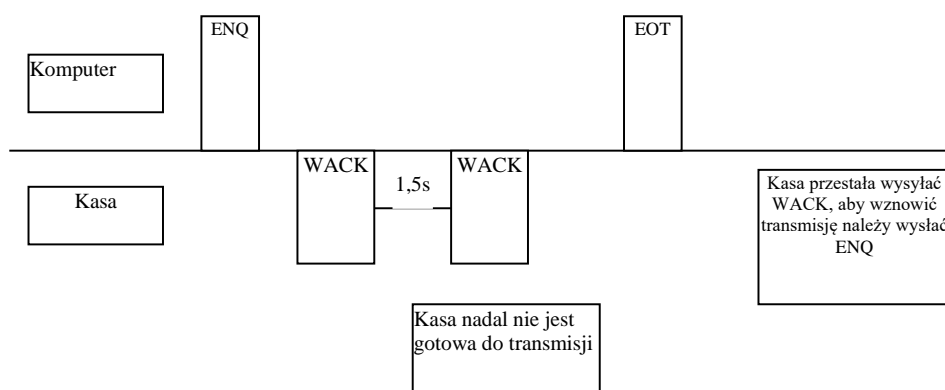

1.14 Wcześniejsze zakończenie transmisji wielu pakietów z kasy

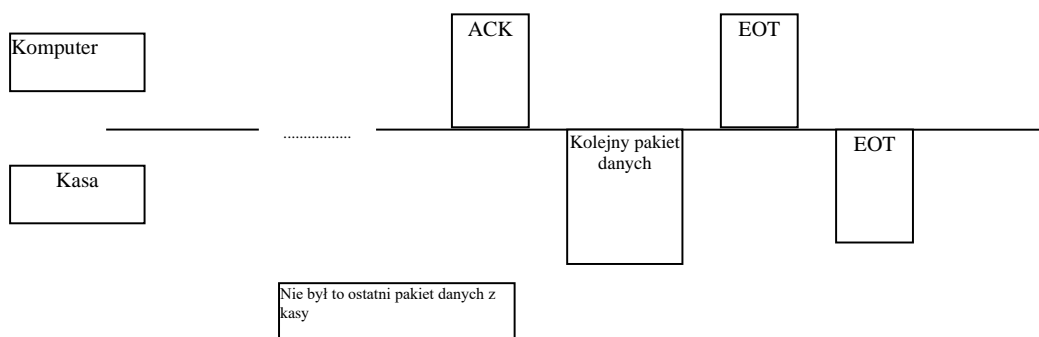

1.15 Uwagi

Protokół komunikacyjny nie posiada żadnych mechanizmów naprawiania błędnej sekwencji przepływu komunikacji po wystąpieniu w niej błędu. Poprzez prawidłową sekwencję przepływu komunikacji rozumiemy to co, kiedy i kto ma wysłać (czy pakiet, czy znak, jaki pakiet, jaki znak, czy PC czy kasa, w którym momencie). Jeśli nastąpi odstępstwo o tych zasad czyli błąd, to nie ma żadnych sekwencji naprawiających, które można by w takiej sytuacji wykorzystać i dzięki którym można by było doprowadzić do poprawnego kontynuowania danej transmisji w tej samej sesji komunikacyjnej.

2 Kody znaków sterujących

Nazwa	Kod (cyfra szesnastkowa)
ENQ	0x05
ACK	0x06
NAK	0x15
STX	0x02
ETX	0x03
ETB	0x17
EOT	0x04
WACK	0x09
RVI	0x40

3 Formaty pakietów

Wszystkie pakiety można podzielić na grupy ze względu na to, w jakich kasach mogą być obsługiwane:

- Pakiety występujące we wszystkich kasach
Jest to np.: podstawowy pakiet startowy, który ma taką samą formę we wszystkich kasach, ale nie może obsługiwać pakietów rozszerzonych, charakterystycznych dla nowszych urządzeń.
- Pakiety występujące w kasach systemowych
Dla kas systemowych jest to np.: zestaw pakietów pozwalający na odbiór bazy paragonów online.
- Pakiety występujące w kasach z interfejsem sieciowym
Są to pakiety związane z konfiguracją ustawień sieci.
- Pakiety występujące począwszy od pewnej wersji kasy, lub związane z wprowadzeniem nowego urządzenia. Pakiety te są odziedziczone i kompatybilne z kolejnymi wersjami programu kas. Urządzenia, które zostały wyprodukowane wcześniej mogą nie obsługiwać tych pakietów.

3.1 Pakiety startowe

3.1.1 Pakiet startowy (S)

Lp.	Offset	Długość	Zawartość	Opis
1	0	1	STX	02H
2	1	1	'S'	Znacznik pakietu startowego
3	2	1	Typ zadania	'A' (41H) do 'Z' (5AH) lub 'a' (61H) do 's' (73H) - znak ASCII określający typ następującego(ych) pakietu(ów) danych (poza 'F', i 'O')
4	3	1	Typ transmisji	'0' (30H) = pobranie danych przez komputer '1' (31H) = wysłanie danych przez komputer '2' (32H) = pobranie danych raportowych z wyzerowaniem
5	4	18	Początek	Numer początkowy dla pobierania raportów i niektórych danych
6	22	18	Koniec	Numer końcowy dla pobierania raportów i niektórych danych
7	40	1	ETX	03H
8	41	4	Suma kontrolna	

3.1.2 Rozszerzony pakiet startowy (S#)

Lp.	Offset	Długość	Zawartość	Opis
1	0	1	STX	02H
2	1	1	'S'	Znacznik pakietu startowego
3	2	1	Typ zadania	'A' (41H) do 'Z' (5AH) lub 'a' (61H) do 's' (73H) - znak ASCII określający typ następującego(ych) pakietu(ów) danych (poza 'F', i 'O')
4	3	3	Podtyp zadania	Format #nn, gdzie nn=00-99 – numer wersji pakietu, traktowany przy dekodowaniu przez kasę łącznie z polem typ zadania – np. A#00
5	6	1	Typ transmisji	'0' (30H) = pobranie danych przez komputer '1' (31H) = wysłanie danych przez komputer '2' (32H) = pobranie danych raportowych z wyzerowaniem

6	25	18	Początek	Numer początkowy dla pobierania raportów i niektórych danych
7	43	18	Koniec	Numer końcowy dla pobierania raportów i niektórych danych
8	61	1	ETX	03H
9	62	4	Suma kontrolna	

Kody błędów zwracane w pakiecie błędu:

02H Błędny typ transmisji

03H Błędne numery początkowy lub końcowy

0DH Błędny typ zadania lub transmisji w danym trybie

13H Błędny typ zadania

3.2 Pakiety danych - programowanie

3.2.1 Pakiety ustawień/konfiguracji

3.2.1.1 Flagi systemowe (A)

Lp.	Offset	Długość	Zawartość	Opis	Użycie w MiniTax i PS 3000
1	0	1	STX	02H	
2	1	1	'D'	Znacznik pakietu danych	
3	2	1	Typ zadania	'A' (41H)	
4	3	2	Opcja 25 heksadecymalnie	„Typ kodu wagowego” – zakres 0, 1, 3-10 (patrz opis danych w konfiguracji)	Tak
5	5	2	Opcja 26 heksadecymalnie	„Typ wagi” – 0 (Medesa), lub 1 (Angel)	Ignorowany
6	7	2	Opcja 27 heksadecymalnie	„Czas starzenia PLU” – zakres 0-52 (0 – starzenie wyłączone, 1-52 czas w tygodniach)	Ignorowany
7	9	2	Opcja 28 heksadecymalnie	„Prędkość transmisji do PC” – 0 (2400bd), 1 (4800bd), 2 (9600bd), 3 (19200bd)	Tak
8	11	2	Opcje 1-8 heksadecymalnie	-bit 0 – opcja 1: „Tylko klaw kodów” -bit 1 – opcja 2: „Tylko klaw działów” -bit 2 – opcja 3: „Wymóg klaw RAZEM” -bit 3 – opcja 4: „Drukuj RAZEM” -bit 4 – opcja 5: „Sprawdź szuflady” -bit 5 – opcja 6: „Wymóg hasło do rap” -bit 6 – opcja 7: „Druk udział działu” -bit 7 – opcja 8: „Druk udział PLU”	- Ignorowany - Ignorowany - Sprzedaż. Wymóg Razem - Sprzedaż. Drukuj Razem - Ignorowany - Ignorowany - Ignorowany - Ignorowany
9	13	2	Opcja 9-16 heksadecymalnie	-bit 0 – opcja 9: „Druk kod PLU” -bit 1 – opcja 10: „Druk dział PLU” -bit 2 – opcja 11: „Druk śr. cenę PLU” -bit 3 – opcja 12: „Druk num. kasjera”	- Ignorowany - Ignorowany - Ignorowany - Ignorowany - Ignorowany

				-bit 4 – opcja 13: „Druk kod nieużyw.” -bit 5 – opcja 14: „Druk dział nieuż.” -bit 6 – opcja 15: „Podłączenie wagi” -bit 7 – opcja 16: „Druk niedost bezp”	- Ignorowany - Ignorowany
10	15	2	Opcja 17-18 heksadecymalnie	-bit 0 – opcja 17: „Rap obr PLU doz” -bit 1 – opcja 18: „Kontr. kodów EAN”	- neg. System.Obr.Tow do PC - Kontrola.Kod Ean
11	17	1	ETX	03H	
12	18	4	Suma kontrolna		

Kody błędów:

- 01H Typ zadania niezgodny z typem pakietu startowego
- 04H Napotkano znak nie reprezentujący cyfry heksadecymalnej
- 07H Liczba poza zakresem
- 14H Nie zaprogramowany numer unikatowy
- 0EH Błąd wewnętrzny

3.2.1.2 Flagi systemowe (s)

Lp.	Offset	Długość	Zawartość	Opis	Użycie w kasie PS
1	0	1	STX	02H	
2	1	1	'D'	Znacznik pakietu danych	
3	2	1	Typ zadania	's' (73H)	
4	3	2	Opcja 25 heksadecymalnie	„Typ kodu wagowego” – zakres 0, 1, 3-10 (patrz opis danych w konfiguracji)	Tak
5	5	2	Opcja 26 heksadecymalnie	„Typ wagi” – 0 (Medesa), lub 1 (Angel)	Ignorowany
6	7	2	Opcja 27 heksadecymalnie	„Czas starzenia PLU” – zakres 0-52 (0 – starzenie wyłączone, 1-52 czas w tygodniach)	Ignorowany
7	9	2	Opcja 28 heksadecymalnie	„Prędkość transmisji do PC” – 0 (2400bd), 1 (4800bd), 2 (9600bd), 3 (19200bd)	Tak
8	11	12	Bajty zarezerwowane	Bajty winny być wypełnione znakami '0', wartości są pomijane	Ignorowany
9	23	2	Opcje 1-8 heksadecymalnie	-bit 0 – opcja 1: „Tylko klaw kodów” -bit 1 – opcja 2: „Tylko klaw działów” -bit 2 – opcja 3: „Wymóg klaw RAZEM”	- Ignorowany - Ignorowany - Sprzedaż. Wymóg Razem - Sprzedaż. Drukuj Razem

				-bit 3 – opcja 4: „Drukuj RAZEM” -bit 4 – opcja 5: „Sprawdz szuflady” -bit 5 – opcja 6: „Wymag hasło do rap” -bit 6 – opcja 7: „Druk udział działu” -bit 7 – opcja 8: „Druk udział PLU”	- Ignorowany - System. Kontrola Dostępu - Ignorowany - Ignorowany
10	25	2	Opcja 9-16 heksadecymalnie	-bit 0 – opcja 9: „Druk kod PLU” -bit 1 – opcja 10: „Druk dział PLU” -bit 2 – opcja 11: „Druk śr. cenę PLU” -bit 3 – opcja 12: „Druk num. kasjera” -bit 4 – opcja 13: „Druk kod nieużyw.” -bit 5 – opcja 14: „Druk dział nieuż.” -bit 6 – opcja 15: „Podłączenie wagi” -bit 7 – opcja 16: „Druk niedost bezp”	- Ignorowany - Ignorowany - Ignorowany - Ignorowany - Ignorowany - Ignorowany - Ignorowany - Ignorowany
11	27	2	Opcja 17-21 heksadecymalnie	-bit 0 – opcja 17: „Rap. obr PLU dozw” -bit 1 – opcja 18: „Kontr. kodów EAN” -bit 2 – opcja 19, nieużywana -bit 3 – opcja 20: „Podłączenie wagi 2” (dot. Plus, System) -bit 4 – opcja 21: „Tryb online” (dot. Plus, System)	- System. Obr.Tow. do PC - Kontrola. Kod EAN - Ignorowany - Ignorowany - Ignorowany
12	29	2	Opcja 29-36 heksadecymalnie	-bit 0 – opcja 29: „Zm.PLU.klaw.blok” -bit 1 – opcja 30: „Obsługa EFT” -bit 2 – opcja 31: „PC przed rap.dob” -bit 3 – opcja 32: „Kontr.obr.PLU” -bit 4 – opcja 33: „Nadp.buf.online” -bit 5 – opcja 34: „Kontr.przepl.obr” -bit 6 – opcja 35: „Cena w groszach” -bit 7 – opcja 36: „Dz41 bez rabatu”	- Ignorowany - Ignorowany - System.PC przed r.dob - Kontrola.Obr.tow <>0 - Kontrola Max buf. Online - Kontrola. Max obr.tow. - Obsługa. Ceny w groszach - Sprzedaż.D41 bez rabatu
13	31	2	Opcja 37-38 heksadecymalnie	-bit 0 – opcja 37: „Dz42 bez rabatu” -bit 1 – opcja 38: „Blok.rab.z karty”	- Sprzedaż.D42 bez rabatu - Sprzedaż. Wymóg Karty rab.
14	33	10	Bajty zarezerwowane	Bajty winny być wypełnione znakami '0', wartości są pomijane	- Ignorowany
15	43	1	ETX	03H	
16	44	4	Suma kontrolna		

UWAGA: W kasach Tango Plus i Tango System kombinacje opcji 15 i 20 mają następujące znaczenie:

Op. 20	Op. 15	Znaczenie kombinacji opcji
0	0	Waga nie jest podłączona
0	1	Waga jest podłączona do portu PC
1	0	Waga jest podłączona do portu skanera
0	0	Waga jest podłączona do portu rozszerzenia

Kody błędów:

- 01H Typ zadania niezgodny z typem pakietu startowego
- 04H Napotkano znak nie reprezentujący cyfry heksadecymalnej
- 07H Liczba poza zakresem
- 14H Nie zaprogramowany numer unikatowy

3.2.1.3 Nowe Flagi systemowe (A#00)

Lp.	Offset	Długość	Zawartość	Opis
1	0	1	STX	02H
2	1	1	'D'	Znacznik pakietu danych
3	2	1	Typ zadania	'A' (41H)
4	3	3	Podtyp zadania	'#00'
5	6	2	2 cyfry heksadecymalne	„Typ kodu wagowego” – zakres 0, 1-10 (patrz opis danych w konfiguracji)
6	8	2	2 cyfry heksadecymalne	„Typ wagi” – 0 (Medesa – nieobsługiwana w MiniTax i PS), lub 1 (Angel)
7	10	2	2 cyfry heksadecymalne	Urządzenie na COM1 (0-nic, 1-PC, 2-Waga, 3-Skaner, 4-Modem, 5-EFT, 6-Waga2, 7-Skaner2, 8-Waga3, 9-Skaner3)
8	12	2	2 cyfry heksadecymalne	Urządzenie na COM2 (0-nic, 1-PC, 2-Waga, 3-Skaner, 4-Modem, 5-EFT, 6-Waga2, 7-Skaner2, 8-Waga3, 9-Skaner3)
9	14	2	2 cyfry heksadecymalne	Urządzenie na COM3 (0-nic, 1-PC, 2-Waga, 3-Skaner, 4-Modem, 5-EFT, 6-Waga2, 7-Skaner2, 8-Waga3, 9-Skaner3)
10	16	2	2 cyfry heksadecymalne	Urządzenie na COM4 (0-nic, 1-PC, 2-Waga, 3-Skaner, 4-Modem, 5-EFT, 6-Waga2, 7-Skaner2, 8-Waga3, 9-Skaner3)
11	18	2	2 cyfry heksadecymalne	Urządzenie na COM5 (0-nic, 1-PC, 2-Waga, 3-Skaner, 4-Modem, 5-EFT, 6-Waga2, 7-Skaner2, 8-Waga3, 9-Skaner3)
12	20	2	2 cyfry heksadecymalne	„Prędkość transmisji do PC” – 0 (2400bd), 1 (4800bd), 2 (9600bd), 3 (19200bd)...
13	22	2	2 cyfry heksadecymalne	„Prędkość transmisji do Modemu” – 0 (2400bd), 1 (4800bd), 2 (9600bd), 3 (19200bd)...
14	24	20	20 znaków	Ciąg inicjalizacyjny modemu
15	44	20	20 znaków	Ciąg nawiązywania połączenia przez Modem
16	64	4	4 cyfry	Czas autowylączenia
17	68	4	4 cyfry	Czas autowygaszania
18	72	2	2 cyfry	Typ akumulatora (0-bez zmian, do wyboru 1,2,3). Zmiana możliwa tylko w trybie serwisowym kasy.
19	74	8	8 cyfr heksadecymalne	Opcje bitowe Komunikacji, bity: 0-ignoruj odpowiedzi z modemu
20	82	8	8 cyfr heksadecymalne	Opcje bitowe kategorii Komponenty, bity: 0 – szufalada 3 - Bluetooth 5 – Szufalada aktywna 6 – Klawiatura USB 7 – Zasilanie na RS232 8 – USB2 jako Device 9 – M/Platform
21	90	8	8 cyfr heksadecymalne	Opcje bitowe kategorii System, bity: 0-kontrol.dostęp (wymóg haseł) 1-Hasło Modemu 2-Hasło PC

				<ul style="list-style-type: none"> 3-Tow.Tylko PC 4-Obr.Tow.do PC 5-PC przed r.dob 6-Stany mag. 7-Dwa kody towaru 8-Raporty kasjerów na zmiany 9-Progr tylko FTP 10-Kontr. rap dobowy
22	98	8	8 cyfr heksadecymalne	<p>Opcje bitowe kategorii Obsługa, bity:</p> <ul style="list-style-type: none"> 0-Ceny w groszach 1-Dźwięki klaw. 2-Dźwięk zatw. 3-Dźwięk błędu 4-RAZEM=Menu 5-Szybka sprzedaż 6-Sprzed.pojed. 7-Różny dźwięk klawiszy (Solo, Sento E) 8-Sprzedaż potwierdzana 9-Kontrola kwoty płaconej kartą (Nano E 3.0) 10 - Automatyczna płatność kartą. (Sento E 2.0)
23	106	8	8 cyfr heksadecymalne	<p>Opcje bitowe kategorii Sprzedaż, bity:</p> <ul style="list-style-type: none"> 0-Wymóg RAZEM 1-Drukuj RAZEM 2-Wymóg Zapłaty 3-Rabat z ręki 4-Rabat z listy 5-Szybko anuluj 6-Szybki zwrot 7-Kod=Powtórz 8-Bon bez reszty 9-D41 bez rabatu 10-D42 bez rabatu 11-Euro – reszta w zł 12-Euro – Edytuj resztę 13-Euro – Bez wydruku 14-Kontrola il. Mag 15-Wymóg potw.EFT 16-Wymóg Karty rabatowej 17-Cofany rabat 18- Blokada sprzedaży bez raportu dobowego 19-Cena bez klawisza 20-Ilość bez klawisza 21-Tryb busowy (Nano)
24	114	8	8 cyfr heksadecymalne	<p>Opcje bitowe kategorii Wydruk, bity:</p> <ul style="list-style-type: none"> 0-kreski podsumy 1-Inne kreski 2-Kreski graficzne 3-Paragon – Druk j. miar 4-Paragon – Druk kodu EAN 5-Paragon- Druk nazw rabatu 6-Paragon- Druk nr karty rabatowej 7-Zestaw rap – Rap.obr.towarów 8-Zestaw rap – Rap.obr.opakowań 9-Zestaw rap – Rap.obr.działów 10-Zestaw rap – Rap.obr.kasjera 11-Zestaw rap – Rap.stanu kasy 12-Zestaw rap – Rap.godzinowy 13-Zestaw rap – Rap.dobowy
25	124	8	8 cyfr heksadecymalne	<p>Opcje bitowe kategorii Dane, bity:</p> <ul style="list-style-type: none"> 0-Kontrola - Kod EAN

				1-Kontrola – Obr.tow<>0 2-Kontrola – Max obr.tow. 3-Kontrola – Max buf.online
26	130	1	ETX	03H
27	131	4	Suma kontrolna	

Kody błędów zwracane w pakiecie błędu:

- 02H Błędny typ transmisji
- 03H Błędne numery początkowy lub końcowy
- 0DH Błędny typ zadania lub transmisji w danym trybie
- 13H Błędny typ zadania

3.2.1.4 Flagi systemowe (A#08)

Pakiet wprowadza dodatkowo możliwość konfiguracji w porównaniu z pakietem A#00:

- Dodatkowe opcje
- Kontrast LCD
- Tryby wyświetlania LCD
- Dodatkowe porty logiczne
- Dodatkowe porty fizyczne
- Ustawienia modemu GPRS
- Ustawienia połączenia PPP

Obsługiwane przez kasy:

- **Błąd! Nie można odnaleźć źródła odwołania. (rozdział 5.5)**

Lp.	Offset	Długość	Zawartość	Opis
1	0	1	STX	02H
2	1	1	'D'	Znacznik pakietu danych
3	2	1	Typ zadania	'A' (41H)
4	3	3	Podtyp zadania	'#08'
5	6	2	2 cyfry heksadecymalne	„Typ kodu wagowego” – zakres 0, 1-10 (patrz opis danych w konfiguracji)
6	8	2	2 cyfry heksadecymalne	„Typ wagi” – 0 (Medesa – nieobsługiwana w MiniTax i PS), lub 1 (Angel)
7	10	2	2 cyfry heksadecymalne	Urządzenie na COM1 (0-nic, 1-PC, 2-Waga, 3-Skaner, 4-Modem, 5-EFT, 6-Waga2, 7-Skaner2, 8-Waga3, 9-Skaner3, 10.PC2, 11.PP1, 12.PP2, 13.Monitor wydruku, 14.Drukarka zamówień)
8	12	2	2 cyfry heksadecymalne	Urządzenie na COM2 (0-nic, 1-PC, 2-Waga, 3-Skaner, 4-Modem, 5-EFT, 6-Waga2, 7-Skaner2, 8-Waga3, 9-Skaner3, 10.PC2, 11.PP1, 12.PP2, 13.Monitor wydruku, 14.Drukarka zamówień)
9	14	2	2 cyfry heksadecymalne	Urządzenie na COM3 (0-nic, 1-PC, 2-Waga, 3-Skaner, 4-Modem, 5-EFT, 6-Waga2, 7-Skaner2, 8-Waga3, 9-Skaner3, 10.PC2, 11.PP1, 12.PP2, 13.Monitor wydruku, 14.Drukarka zamówień)
10	16	2	2 cyfry heksadecymalne	Urządzenie na COM4 (0-nic, 1-PC, 2-Waga, 3-Skaner, 4-Modem, 5-EFT, 6-Waga2, 7-Skaner2, 8-Waga3, 9-Skaner3, 10.PC2, 11.PP1, 12.PP2, 13.Monitor wydruku, 14.Drukarka zamówień)
11	18	2	2 cyfry heksadecymalne	Urządzenie na COM5 (0-nic, 1-PC, 2-Waga, 3-Skaner, 4-Modem, 5-EFT, 6-Waga2, 7-Skaner2, 8-Waga3, 9-Skaner3, 10.PC2, 11.PP1, 12.PP2, 13.Monitor wydruku, 14.Drukarka zamówień)

12	20	2	2 cyfry heksadecymalne	Urządzenie na COM6 (0-nic, 1-PC, 2-Waga, 3-Skaner, 4-Modem, 5-EFT, 6-Waga2, 7-Skaner2, 8-Waga3, 9-Skaner3, 10.PC2, 11.PP1, 12.PP2, 13.Monitor wydruku, 14.Drukarka zamówień)
13	22	2	2 cyfry heksadecymalne	Urządzenie na COM7 (0-nic, 1-PC, 2-Waga, 3-Skaner, 4-Modem, 5-EFT, 6-Waga2, 7-Skaner2, 8-Waga3, 9-Skaner3, 10.PC2, 11.PP1, 12.PP2, 13.Monitor wydruku, 14.Drukarka zamówień)
14	24	2	2 cyfry heksadecymalne	„Prędkość transmisji do PC” – 0 (2400bd), 1 (4800bd), 2 (9600bd), 3 (19200bd)...
15	26	2	2 cyfry heksadecymalne	„Prędkość transmisji do Modemu” – 0 (2400bd), 1 (4800bd), 2 (9600bd), 3 (19200bd)...
16	28	2	2 cyfry heksadecymalne	„Prędkość transmisji do PC2” – 0 (2400bd), 1 (4800bd), 2 (9600bd), 3 (19200bd)...
17	30	2	2 cyfry heksadecymalne	„Prędkość transmisji do EFT” – 0 (2400bd), 1 (4800bd), 2 (9600bd), 3 (19200bd)...
18	32	100	100 znaków	Ciąg inicjalizacyjny modemu
19	132	20	20 znaków	Ciąg nawiązywania połączenia przez Modem
20	152	8	8 cyfr heksadecymalne	Opcje bitowe Połączenie PPP, bity: 0 – Użyj połączenia PPP 1 – Użyj PPP negocjacja 2
21	160	40	40 znaków	PPP Użytkownik
22	200	40	40 znaków	PPP Hasło
23	240	2	2 cyfry	Wybór typu logowania PPP, wartość dziesiętna: 1 – PAP 2 – Terminal
24	242	6	6 cyfr	Opóźnienie nadawania PPP, wartość w [ms].
25	248	2	2 cyfry	Typ modemu, wartość dziesiętna: 1 – Modem PSTN 2 – Modem GPRS
26	250	20	20 znaków	Ciąg inicjujący PIN modemu
27	270	15	15 znaków w formacie nnn.nnn.nnn.nnn	Adres IP Hosta Ping
28	285	4	4 cyfry	Czas autowylączenia
29	289	4	4 cyfry	Czas autowygazania
30	293	2	2 cyfry	Typ akumulatora (0-bez zmian, do wyboru 1,2,3). Zmiana możliwa tylko w trybie serwisowym kasy.
31	295	3	3 cyfry dziesiętne	Kontrast wyświetlacza obsługi (Soleo)
32	298	3	3 cyfry dziesiętne	Kontrast wyświetlacza klienta (Soleo)
33	301	8	8 cyfr heksadecymalne	Opcje bitowe Komunikacji, bity: 0-ignoruj odpowiedzi z modemu
34	309	8	8 cyfr heksadecymalne	Opcje bitowe kategorii Komponenty, bity: PS3000 0-szuflada 1-klucz kierownika (PS) 2-klucze inne (PS) SENTO E 0-szuflada 1-czujnik pokrywy SD SENTO LAN E 0-szuflada

				<p>6-szuflada aktywna na COM3 7- klawiatura USB</p> <p>NANO 0-szuflada 1-bluetooth</p> <p>SOLEO, MAŁA 0-szuflada</p>
35	317	8	8 cyfr heksadecymalne	<p>Opcje bitowe kategorii System, bity:</p> <p>0-kontrol.dostęp (wymóg hasła) 1-Hasło Modemu 2-Hasło PC 3-Tow.Tylko PC 4-Obr.Tow.do PC 5-PC przed r.dob 6-Stany mag. 7-Dwa kody towaru 8-Raporty kasjerów na zmiany 9-Progr tylko FTP 10-Kontr. rap dobowy 11-Baza paragonów (Soleo)</p>
36	325	8	8 cyfr heksadecymalne	<p>Opcje bitowe kategorii Obsługa, bity:</p> <p>0-Ceny w groszach 1-Dźwięki klaw. 2-Dźwięk zatw. 3-Dźwięk błędu 4-RAZEM=Menu(MiniTax)/Kluczyk=Menu(PS3000) 5-Szybka sprzedaż (MiniTax)/Klaw.sp. z Shift(PS3000) 6-Sprzed.pojed. 7-Różny dźwięk klawiszy (Soleo)</p>
37	333	8	8 cyfr heksadecymalne	<p>Opcje bitowe kategorii Sprzedaż, bity:</p> <p>0-Wymóg RAZEM 1-Drukuj RAZEM 2-Wymóg Zapłaty 3-Rabat z ręki 4-Rabat z listy 5-Szybko anuluj 6-Szybki zwrot 7-Kod=Powtórz 8-Bon bez reszty 9-D41 bez rabatu 10-D42 bez rabatu 11-Euro – reszta w zł 12-Euro – Edytuj resztę 13-Euro – Bez wydruku 14-Kontrola il. Mag 15-Wymóg potw.EFT 16-Wymóg Karty rabatowej (PS3000) 17-Cofany rabat (PS3000) 18-Blokada sprzedaży bezpośrednio po raporcie dobowym 19-Cena bez klawisza 20-Ilość bez klawisza 21-Tryb busowy 22-Uслуги busowe 23-Towary akcyzowe w D21-D24</p>
38	341	8	8 cyfr heksadecymalne	<p>Opcje bitowe kategorii Wydruk, bity:</p> <p>0-kreski podsumy 1-Inne kreski 2-Kreski graficzne</p>

				3-Paragon – Druk j. miar 4-Paragon – Druk kodu EAN 5-Paragon- Druk nazw rabatu 6-Paragon- Druk nr karty rabatowej 7-Zestaw rap – Rap.obr.towarów 8-Zestaw rap – Rap.obr.opakowań 9-Zestaw rap – Rap.obr.działów 10-Zestaw rap – Rap.obr.kasjera 11-Zestaw rap – Rap.stanu kasy 12-Zestaw rap – Rap.godzinowy 13-Zestaw rap – Rap.dobowy 14-Zmiany Tow. – Drukuj potem 15-Zmiany Tow. – upakowany (PS3000), kody stawek VAT (MiniTax) 16-Zmiany Tow. – Tylko na kopii (PS3000) 17-Zestaw rap – Raport obrotów sprzedawców
39	349	8	8 cyfr heksadecymalne	Opcje bitowe kategorii Dane, bity: 0-Kontrola - Kod EAN 1-Kontrola – Obr.tow<>0 2-Kontrola – Max obr.tow. 3-Kontrola – Max buf.online (PS3000)
40	357	8	8 cyfr heksadecymalne	Opcje wyświetlania (Soleo), bity: 0-Wyświetlacz klienta: 2x16 1-Wyświetlacz obsługi 2x22 (w przypadku Soleo) 4x22 (w przypadku Soleo Plus)
41	365	8	8 cyfr heksadecymalne	Opcje mapowania (Soleo), bity: 0 – PC na USB 1 – PC2 na USB
42	373	1	ETX	03H
43	375	4	Suma kontrolna	

Kody błędów zwracane w pakiecie błędów:

- 02H Błędny typ transmisji
- 03H Błędne numery początkowy lub końcowy
- 0DH Błędny typ zadania lub transmisji w danym trybie
- 13H Błędny typ zadania
- 33H Złe ustawienie mapy portów komunikacyjnych

Uwaga:

- Porty COM4 i COM5 w Soleo Plus mają możliwość przypisania tylko następujących portów logicznych: 2.Waga, 3.Skaner, 4.Modem, 5.EFT, 6.Waga2, 7.Skaner2, 8.Waga3, 9.Skaner3, 13.Monitor wydruku, 14.Drukarka zamówień
- Porty COM6 i COM7 w Soleo Plus mają możliwość przypisania tylko następujących portów logicznych: 1.PC, 10.PC2, 11.PP1,12.PP2, 13.Monitor wydruku, 14.Drukarka zamówień
- Porty COM4 i COM5 w Soleo mają możliwość przypisania tylko następujących portów logicznych: 2.Waga, 3.Skaner, 4.Modem, 5.EFT, 6.Waga2, 7.Skaner2, 8.Waga3, 9.Skaner3

Porty COM6 i COM7 w Soleo mają możliwość przypisania tylko następujących portów logicznych: 1.PC

3.2.1.5 Ustawienia alertów dla blokad i przypomnień (A#01)

Lp.	Offset	Długość	Zawartość	Opis
1	0	1	STX	02H
2	1	1	'D'	Znacznik pakietu danych
3	2	1	Typ zadania	'A' (41H)
4	3	3	Podtyp zadania	'#01'
5	6	1	1 cyfra	Akcja: '0' – usunięcie

				'1' – dodanie/zmiana
6	7	3	3 cyfry	Indeks alertu. Alerty specjalne: 999 – przegląd ustawowy 998 – blokada serwisowa (programowana i usuwana tylko w trybie serwisowym) inne – na razie nie obsługiwane
7	10	2	2 cyfry	Typ alertu predefiniowanego 0 – brak (na razie tylko taki)
8	12	16	16 znaków	Tekst komunikatu
9	28	16	16 daty i czasu	Termin komunikatu yyyy-mm-dd hh:mm
10	44	2	2 cyfry	Ilość dni poprzedzających dla pokazywania przypomnienia (na razie nie obsługiwany – dla 999 i 998 standardowo minimum 7 dni)
11	46	8	8 znaków	Hasło (dla MiniTax preferowane tylko cyfry)
12	54	8	8 znaków	Stare hasło do weryfikacji (dla akcji 1 – zmiana)
13	62	1	ETX	03H
14	63	4	Suma kontrolna	

3.2.1.6 Ustawienia menu podręcznego (A#02)

Lp.	Offset	Długość	Zawartość	Opis
1	0	1	STX	02H
2	1	1	'D'	Znacznik pakietu danych
3	2	1	Typ zadania	'A' (41H)
4	3	3	Podtyp zadania	'#02'
5	6	2	Id menu	(0 – menu podręczne pełne)
6	8	2	Ilość pozycji	Ilość funkcji, które zawiera pakiet (30)
7	10	3x30	Pozycja	Na pozycję mamy kod funkcji (3 cyfry, 000-brak, 99x – główne kategorie menu 1-Funkcje, 2-Raporty, 3-Baza Danych, 4-Ustawienia itd.), poziom (1 cyfra – obecnie 0 lub 1).
8	100	1	ETX	03H
9	101	4	Suma kontrolna	

3.2.1.7 Konfiguracja ustawień sieci (A#03)

Lp.	Offset	Długość	Zawartość	Opis
1	0	1	STX	02H
2	1	1	'D'	Znacznik pakietu danych
3	2	1	Typ zadania	'A' (41H)
4	3	3	Podtyp zadania	'#03'
5	6	15	Tekst w formacie nnn.nnn.nnn.nnn	Adres IP kasy. Reprezentacja adresu IP zawiera zera nieznaczące
6	21	15	Tekst w formacie nnn.nnn.nnn.nnn	Maska podsieci kasy Reprezentacja maski zawiera zera nieznaczące
7	36	15	Tekst w formacie nnn.nnn.nnn.nnn	Brama domyślna kasy Reprezentacja adresu bramy zawiera zera nieznaczące
8	51	15	Tekst w formacie nnn.nnn.nnn.nnn	Domyślny serwer DNS Reprezentacja adresu DNS zawiera zera nieznaczące
9	66	32	Tekst	Pole zarezerwowane
10	98	1	ETX	03H
11	99	4	Suma kontrolna	

Kody błędów:

- 01H Typ zadania niezgodny z typem pakietu startowego
- 04H Napotkano znak niereprezentujący cyfry heksadecymalnej
- 07H Liczba poza zakresem
- 14H Nie zaprogramowany numer unikatowy
- 0EH Błąd wewnętrzny

3.2.1.8 Konfiguracja usług sieciowych (A#04)

Aby odebrać dane z kasy o usługach sieciowych należy w pakiecie startowym w polu „Początek” uzupełnić ID usługi (0 – dla „Protokół kasa PC”, 1 – dla „Monitor wydruku”, itd..).

Pakiety konfiguracji usług sieciowych występują w kasach wyposażonych w interfejs sieciowy. Taki jak występuje w kasach typu PS3000 Net.

Lp.	Offset	Długość	Zawartość	Opis
1	0	1	STX	02H
2	1	1	'D'	Znacznik pakietu danych
3	2	1	Typ zadania	'A' (41H)
4	3	3	Podtyp zadania	'#04'
5	6	2	Liczba dziesiętna	ID usługi 0 – Protokół kasa PC (Serwer) 1 – Monitor wydruku (Klient) 2 – Klient EFT 3 – Serwer PC2
6	8	6	Liczba dziesiętna	Port Lokalny . Port lokalny usługi serwera (dla usług serwerowych)
7	14	15	Tekst w formacie nnn.nnn.nnn.nnn	Host Zdalny (IP) Adres IP serwera zdalnego usługi klienckiej
8	29	6	Liczba dziesiętna	Port Zdalny Port zdalny usługi klienckiej
9	35	2	Liczba dziesiętna	Typ protokołu komunikacyjnego: 00 – TCP/IP 01 – UDP (tylko dla ID Usługi: 00 – „Protokół kasa PC”)
10	37	2	Cyfry hexadecylane	Opcje usługi, odpowiednie bity reprezentują: 0 – Aktywne (dla usług 00 i 01) 1 – RS232, gdy brak połączenia (tylko dla usługi 00)
11	39	32	Tekst	Parametry opcjonalne usługi (na razie brak zastosowań)
12	71	1	ETX	03H
13	72	4	Suma kontrolna	

Kody błędów:

- 01H Typ zadania niezgodny z typem pakietu startowego
- 04H Napotkano znak niereprezentujący cyfry heksadecymalnej
- 07H Liczba poza zakresem
- 14H Nie zaprogramowany numer unikatowy
- 0EH Błąd wewnętrzny

3.2.1.9 Konfiguracja Managera FTP (A#05)

Lp.	Offset	Długość	Zawartość	Opis
1	0	1	STX	02H
2	1	1	'D'	Znacznik pakietu danych
3	2	1	Typ zadania	'A' (41H)

4	3	3	Podtyp zadania	'#05'
5	6	60	W przypadku adresu IP format nnn.nnn.nnn.nnn	Nazwa lub adres IP serwera FTP
6	66	6	Tekst	Port serwera FTP
7	72	1	Znak	Usługa aktywna ('0' – Nie, '1' – Tak)
8	73	20	Tekst	Login
9	93	20	Tekst	Hasło
10	113	60	Tekst	Ścieżka na serwerze
11	173	2	Cyfry hexadecymalnie	Opcje połączenia Wartość 0 – Połączenie DIALAUP Wartość 1 – Połączenie Ethernet (dostępnie wyłącznie w kasach PS3000Net)
12	175	2	Cyfry hexadecymalnie	Opcje Bit 0 - Folder rap. /NrUn Bit 1 - Folder zadań /NrUn
13	177	100	Pole zarezerwowane	
14	277	1	ETX	03H
15	278	4	Suma kontrolna	

Kody błędów:

- 01H Typ zadania niezgodny z typem pakietu startowego
- 04H Napotkano znak niereprezentujący cyfry heksadecymalnej
- 07H Liczba poza zakresem
- 14H Nie zaprogramowany numer unikatowy
- 0EH Błąd wewnętrzny

3.2.1.10 Opcje Managera FTP (A#06)

Lp.	Offset	Długość	Zawartość	Opis
1	0	1	STX	02H
2	1	1	'D'	Znacznik pakietu danych
3	2	1	Typ zadania	'A' (41H)
4	3	3	Podtyp zadania	'#06'
5	6	8	Cyfry hexadecymalnie	Opcje połączenia Bit 0 – Aktywny Bit 1 – O godzinie Bit 2 – Po raporcie dobowym Bit 3 – Wyłącz po transmisji Bit 4 – Drukuj raport połączenia
6	14	4	Tekst	Start o godzinie (4 cyfry dziesiętne (ASCII) reprezentujące czas w formacie HHMM)
7	18	4	Tekst	Stop o godzinie (4 cyfry dziesiętne (ASCII) reprezentujące czas w formacie HHMM)
8	22	4	Liczba	Łącz co (liczba reprezentująca ilość minut)
9	26	2	Liczba	Ilość prób wykonania
10	28	4	Liczba	Odstęp pomiędzy próbami (liczba reprezentująca ilość sekund)
11	32	8	Cyfry hexadecymalnie	Polecenie wykonania raportów, odpowiednie bity oznaczają: 1.Stawek 2.Numer unikatowy 3.Sprzedaż kasy-R 4.Sprzedaż kasy-f 5.Sprzedaż kasy-o 6.Sprzedaż kasy-o#0 7.Sprzedaż kasy-o#1

				8.Sprzed.kasjerów-S 9.Sprzed.kasjerów-g 10.Sprzed.kasjerów-n 11.Sprzed.kasjerów-n#0 12.Sprzed.kasjerów-n#1 13.Sprzedawców 14.Sprzed.w dział. 15.Sprzedaż PLU 16.Zamówienia 17.Sprzedaż opak. 18.Stary dobowy 19.Stary ostatni dobowy 20.Dobowy 21.Ostatni dobowy 22.Paragonów-O 23.Paragonów-k 24.Paragonów-k#0 25.Godzinowy 26.Status 27.Wersja 28. Stary Raport okresowy wg. dat 29. Stary Raport okresowy wg. numerów 30. Raport okresowy wg. dat 31. Raport okresowy wg. numerów 32. Raport paragonów k#1
12	40	8	Cyfry hexadecymalnie	Eksport bazy danych, zaznaczenie odpowiednich bitów oznacza: 1.Flaki systemowe 2.Menu podręczne 3.Nagłówek 4.Nowy nagłówek 5.Stopka komercyjna 6.Kasjerzy 7.Kasjerzy upraw. 8.Role kasjera 9.Std.rabaty narzuty 10.Tab.Rab.narzut. 11.Karta rabatowa 12.Działy towarowe 13.Listy towarowe", 14.Towary/opakowania 15.Tow./opak. 40 znkow. 16.Jednostki miar 17.Pozycje list towarowych 18.Kody klawiszy 19.Stawki PTU 20.Numer kasy 21.Wiadomości FTP 22.Płatności 23.Sprzedawcy 24.Role kasjera-D#2 25.Kody dowiązane 26.Data i czas 27.Ustaw. alertów
13	48	8	Cyfry hexadecymalnie	Ustawienia eksportu bazy danych, zaznaczenie odpowiednich bitów oznacza: 1.Wyślij tylko raz
14	56	8	Cyfry hexadecymalnie	Dodatkowe polecenie wykonania raportów, odpowiednie bity oznaczają: 1.Podsum.okr.dat-a 2.Podsum.okr.num-b

				3.Podsum.okr.dat-u 4.Podsum.okr.num-v
15	64	8	Cyfry hexadecymalnie	Opcje raportów, odpowiednie bity oznaczają: 1.Drukuj wysłane 2.Drukuj z listy
16	72	8	Cyfry hexadecymalnie	Lista raportów do drukowania, odpowiednie bity oznaczają: 1.Drukuj raport towarów 2.Drukuj raport opakowań 3.Drukuj raport działów 4.Drukuj raport godzinowy 5.Drukuj raport zmiany cen
17	80	68	Pole zarezerwowane	
18	148	1	ETX	03H
19		4	Suma kontrolna	

Kody błędów:

- 01H Typ zadania niezgodny z typem pakietu startowego
- 04H Napotkano znak niereprezentujący cyfry heksadecymalnej
- 07H Liczba poza zakresem
- 14H Nie zaprogramowany numer unikatowy
- 0EH Błąd wewnętrzny

3.2.2 Krótkie wiadomości (A#07)

Lp.	Offset	Długość	Zawartość	Opis
1	0	1	STX	02H
2	1	1	'D'	Znacznik pakietu danych
3	2	1	Typ zadania	'A' (41H)
4	3	3	Podtyp zadania	'#07'
5	6	8	Cyfry hexadecymalnie	Typ wiadomości
6	14	12	Data czas	Data nadania wiadomości w formacie YYYYMMDDHHMM
7	26	160	Tekst	Treść wiadomości, w formacie 8 linii po 20 znaków
8	186	1	ETX	03H
9	187	4	Suma kontrolna	

Kody błędów:

- 01H Typ zadania niezgodny z typem pakietu startowego
- 04H Napotkano znak niereprezentujący cyfry heksadecymalnej
- 07H Liczba poza zakresem
- 14H Nie zaprogramowany numer unikatowy
- 0EH Błąd wewnętrzny

3.2.3 Programowanie kursu waluty EURO(2)

Lp.	Offset	Długość	Zawartość	Opis
1	0	1	STX	02H
2	1	1	'D'	Znacznik pakietu danych
3	2	1	Typ zadania	'2' (32H)

4	6	10	Kurs waluty	Kurs waluty bez przecinków z czterema miejscami ułamkowymi (Np.:33000 = 3.30 EUR)
5	16	1	ETX	03H
6	17	4	Suma kontrolna	

Kody błędów:

- 01H Typ zadania niezgodny z typem pakietu startowego
- 04H Napotkano znak niereprezentujący cyfry heksadecymalnej
- 07H Liczba poza zakresem
- 14H Nie zaprogramowany numer unikatowy
- 0EH Błąd wewnętrzny

3.2.4 Deklaracja zmiany waluty(A#09)

Lp.	Offset	Długość	Zawartość	Opis
1	0	1	STX	02H
2	1	1	'D'	Znacznik pakietu danych
3	2	1	Typ zadania	'A' (41H)
4	3	3	Podtyp zadania	'#09'
5	6	4	Nazwa waluty	
6	10	12	Data/godzina aktywacji	Data/godzina aktywacji zmiany waluty (format daty/godziny: YYYYMMDDHHMM)
7	22	20	Kurs wymiany	0.00000001..9999.99999999 (1..999999999999)
8	42	1	ETX	03H
9	43	4	Suma kontrolna	

Kody błędów:

- 01H Typ zadania niezgodny z typem pakietu startowego
- 04H Napotkano znak niereprezentujący cyfry heksadecymalnej
- 07H Liczba poza zakresem
- 14H Nie zaprogramowany numer unikatowy
- 0EH Błąd wewnętrzny

3.2.5 Pakiet programowania trybu wydruku przeliczenia do waluty w stopce paragonu (A#10)

Lp.	Offset	Długość	Zawartość	Opis
1	0	1	STX	02H
2	1	1	'D'	Znacznik pakietu danych
3	2	1	Typ zadania	'A' (41H)
4	3	3	Podtyp zadania	'#10'
5	6	2	Tryb wydruku	0 – brak przeliczenia , 1 – do poprzedniej waluty, 2 – do następnej waluty, 3 – do waluty z bazy płatności

6	8	2	Indeks płatności z bazy płatności	
8	10	1	ETX	03H
9	11	4	Suma kontrolna	

Kody błędów:

- 01H Typ zadania niezgodny z typem pakietu startowego
- 04H Napotkano znak niereprezentujący cyfry heksadecymalnej
- 07H Liczba poza zakresem
- 14H Nie zaprogramowany numer unikatowy
- 0EH Błąd wewnętrzny

3.2.6 Pakiet pojedynczej opcji (A#11)

Lp.	Offset	Długość	Zawartość	Opis
1	0	1	STX	02H
2	1	1	'D'	Znacznik pakietu danych
3	2	1	Typ zadania	'A' (41H)
4	3	3	Podtyp zadania	'#11'
5	6	4	Identyfikator opcji	1 – Czas [s] automatycznego wyłączenia podświetlenia wyświetlaczy 2 – Czas [s] automatycznego przejścia w stan uśpienia 3 – Czas [s] automatycznego wyłączenia urządzenia 4 – Tryb stanu uśpienia (wybudzanie): 0 – wybudzenie każdym klawiszem 1 – wybudzenie tylko klawiszem [C] 5 – Reakcja na wyłączenie (poprzez długie przytrzymanie klawisza [C]): 0 – wyłączenie 1 – przejście do uśpienia
6	10	20	Parametr	W zależności od identyfikatora opcji parametr może przyjmować wartości liczbowe lub tekstowe
7	30	1	ETX	03H
8	31	4	Suma kontrolna	

Kody błędów:

- 01H Typ zadania niezgodny z typem pakietu startowego
- 04H Napotkano znak niereprezentujący cyfry heksadecymalnej
- 07H Liczba poza zakresem
- 14H Nie zaprogramowany numer unikatowy
- 0EH Błąd wewnętrzny

3.2.7 Konfiguracja ustawień sieci – klient DHCP (A#13)

Lp.	Offset	Długość	Zawartość	Opis
-----	--------	---------	-----------	------

1	0	1	STX	02H
2	1	1	'D'	Znacznik pakietu danych
3	2	1	Typ zadania	'A' (41H)
4	3	3	Podtyp zadania	'#13'
5	6	1	1 cyfra	Klient DHCP: 0 – Wyłączony 1 – Włączony
6	7	1	ETX	03H
7	8	4	Suma kontrolna	

Kody błędów:

- 01H Typ zadania niezgodny z typem pakietu startowego
- 07H Liczba poza zakresem
- 14H Nie zaprogramowany numer unikatowy
- 0EH Błąd wewnętrzny

3.2.8 Konfiguracja Poczty e-mail (A#14)

Lp.	Offset	Długość	Zawartość	Opis
1	0	1	STX	02H
2	1	1	'D'	Znacznik pakietu danych
3	2	1	Typ zadania	'A' (41H)
4	3	3	Podtyp zadania	'#14'
5	6	30	Tekst	Adres e-mail nadawcy
6	36	20	Tekst	Login
7	56	20	Tekst	Hasło
8	76	20	Tekst	Nazwa serwera poczty
9	96	6	Liczba dziesiętna	Port SMTP poczty
10	102	30	Tekst	Adres e-mail odbiorcy
11	132	2	Cyfry hexadecymalnie	Opcje Bit 0 – Raport Dobowy
12	134	100	Pole zarezerwowane	
13	234	1	ETX	03H
14	235	4	Suma kontrolna	

Kody błędów:

- 01H Typ zadania niezgodny z typem pakietu startowego
- 04H Napotkano znak niereprezentujący cyfry heksadecymalnej
- 07H Liczba poza zakresem
- 14H Nie zaprogramowany numer unikatowy
- 0EH Błąd wewnętrzny

3.2.9 Konfiguracja usług sieciowych (A#32)

Lp.	Offset	Długość	Zawartość	Opis
44	0	1	STX	02H
45	1	1	'D'	Znacznik pakietu danych
46	2	1	Typ zadania	'A' (41H)
47	3	3	Podtyp zadania	'#32'
48	6	2	2 cyfry	ID usługi
49	8	6	6 cyfr	Port lokalny usługi serwera (dla usług serwerowych)
50	14	50	50 znaków	Adres IP serwera zdalnego usługi klienckiej
51	64	6	6 cyfr	Port zdalny usługi klienckiej
52	70	2	2 cyfry	Typ protokołu komunikacyjnego

53	72	2	2 cyfry	Opcje usługi
54	74	32	32 znaki	Pole zarezerwowane
55	104	1	ETX	03H
56	105	4	Suma kontrolna	

3.2.10 Konfiguracja bluetooth (A#41)

Lp.	Offset	Długość	Zawartość	Opis
1	0	1	STX	02H
2	1	1	'D'	Znacznik pakietu danych
3	2	1	Typ zadania	'A' (42H)
4	3	3	Podtyp zadania	#41
5	6	1	Cyfra	0- Nie aktywny, 1- aktywny
6	7	30	Tekst	SSid
7	37	9	cyfra	Pin
8	46	1	ETX	03H
9	47	4	Suma kontrolna	

3.2.11 Ustawienia sieciowe (A#42)

Lp.	Offset	Długość	Zawartość	Opis
1	0	1	STX	02H
2	1	1	'D'	Znacznik pakietu danych
3	2	1	Typ zadania	'A' (41H)
4	3	3	Podtyp zadania	'#42'
5	6	15	15 znaków	Adres IP kasy
6	21	15	15 znaków	Maska podsieci kasy
7	36	15	15 znaków	Brama domyślna kasy
8	51	15	15 znaków	Adres serwera DNS 1
9	66	15	15 znaków	Adres serwera DNS 2
10	81	15	15 znaków	Adres serwera DNS 3
11	96	1	1 cyfra	Tryb DHCP
12	97	1	1 cyfra	Tryb DNS
13	98	1	ETX	03H
14	99	4	Suma kontrolna	

3.2.12 Konfiguracja (A#46)

Lp.	Offset	Długość	Zawartość	Opis
1	0	1	STX	02H
2	1	1	'D'	Znacznik pakietu danych
3	2	1	Typ zadania	'A' (41H)
4	3	3	Podtyp zadania	'#46'
5	6	2	2 cyfry	Typ kodu wagowego

6	8	2	2 cyfry	Typ wagi
7	10	2	2 cyfry	Urządzenie podłączone do COM1
8	12	2	2 cyfry	Urządzenie podłączone do COM2
9	14	2	2 cyfry	Urządzenie podłączone do COM3
10	16	2	2 cyfry	Urządzenie podłączone do COM4
11	18	2	2 cyfry	Urządzenie podłączone do COM5
12	20	2	2 cyfry	Urządzenie podłączone do COM6
13	22	2	2 cyfry	Urządzenie podłączone do COM7
14	24	2	2 cyfry	Urządzenie podłączone do COM8
15	26	2	2 cyfry	Urządzenie podłączone do COM9
16	28	2	2 cyfry	Urządzenie podłączone do COM10
17	30	2	2 cyfry	Prędkość komunikacji z PC
18	32	2	2 cyfry	Prędkość komunikacji z modemem
19	34	2	2 cyfry	Prędkość komunikacji z PC2
20	36	2	2 cyfry	Prędkość komunikacji z EFT
21	38	100	100 znaków	Ciąg inicjacyjny modemu
22	138	20	20 znaków	Ciąg łączenia przez modem
23	158	8	8 cyfr	Opcje bitowe połączenie PPP
24	166	40	40 znaków	Nazwa użytkownika PPP
25	206	40	40 znaków	Hasło użytkownika PPP
26	246	2	2 cyfry	Typ logowania PPP
27	248	6	6 cyfr	Opóźnienie nadawania PPP, wartość w [ms].
28	254	2	2 cyfry	Typ modemu
29	256	20	20 znaków	Ciąg inicjujący PIN modemu
30	276	15	15 znaków	Adres IP Hosta Ping
31	291	4	4 cyfry	Czas autowylączenia
32	295	4	4 cyfry	Czas autowygazania
33	299	2	2 cyfry	Typ akumulatora
34	301	3	3 cyfry	Kontrast wyświetlacza obsługi (Soleo)
35	304	3	3 cyfry	Kontrast wyświetlacza klienta (Soleo)
36	307	8	8 cyfr	Opcje bitowe kategorii komunikacja
37	315	8	8 cyfr	Opcje bitowe kategorii komponenty
38	323	8	8 cyfr	Opcje bitowe kategorii system
39	331	8	8 cyfr	Opcje bitowe kategorii obsługa
40	339	8	8 cyfr	Opcje bitowe kategorii sprzedaż
41	347	8	8 cyfr	Opcje bitowe kategorii wydruk
42	355	8	8 cyfr	Opcje bitowe kategorii wydruk
43	363	8	8 cyfr	Opcje bitowe kategorii wydruk
44	371	8	8 cyfr	Opcje bitowe kategorii wydruk
45	379	8	8 cyfr	Opcje bitowe kategorii wydruk
46	387	8	8 cyfr	Opcje bitowe kategorii dane
47	395	8	8 cyfr	Opcje bitowe kategorii dane
48	403	8	8 cyfr	Opcje bitowe kategorii wyświetlanie (Soleo)
49	411	8	8 cyfr	Opcje bitowe kategorii mapowanie (Soleo)
50	419	1	ETX	03H
51	420	4	Suma kontrolna	

3.2.13 Programowanie MCUID (A#53)

Lp.	Offset	Długość	Zawartość	Opis
1	0	1	STX	02H
2	1	1	'D'	Znacznik pakietu danych

3	2	1	Typ zadania	'A' (42H)
4	3	3	Podtyp zadania	#53
5	6	21	Tekst	MCUID
6	27	1	ETX	03H
7	28	4	Suma kontrolna	

Pakiet odpowiedzi:

Lp.	Offset	Długość	Zawartość	Opis
1	0	1	STX	02H
2	1	1	'D'	Znacznik pakietu danych
3	2	1	Typ zadania	'A' (42H)
4	3	3	Podtyp zadania	#53
5	6	21	Tekst	1 – gdy MCUID zaprogramowany 0 – gdy MCUID niezaprogramowany
6	27	1	ETX	03H
7	28	4	Suma kontrolna	

3.2.14 Konfiguracja USB (A#43)

	Offset	Długość	Zawartość	Opis
1	0	1	STX	02H
2	1	1	'D'	Znacznik pakietu danych
3	2	1	Typ zadania	'A' (42H)
4	3	3	Podtyp zadania	#43
5	6	4	Tekst	Pid dla USB Modem (w Hex)
6	10	4	Tekst	Pid dla USB EFT (w Hex)
7	14	4	Tekst	Pid dla USB Ex (w Hex)
8	18	4	Tekst	Vid dla USB Modem (w Hex)
9	22	4	Tekst	Vid dla USB EFT (w Hex)
10	26	4	Tekst	Vid dla USB Ex (w Hex)
11	30	1	Cyfra	Typ portu dla USB Modem: 0 – ACMx, 1- USBx
12	31	1	Cyfra	Typ portu dla USB EFT: 0 – ACMx, 1- USBx
13	32	1	Cyfra	Typ portu dla USB Ex: 0 – ACMx, 1- USBx
14	33	2	Tekst	Interfejs dla USB Modem
15	35	2	Tekst	Interfejs dla USB EFT
16	37	2	Tekst	Interfejs dla USB Ex
17	39	2	Tekst	Protokół dla USB Modem
18	41	2	Tekst	Protokół dla USB EFT
19	43	2	Tekst	Protokół dla USB Ex
20	265	1	ETX	03H
21	266	4	Suma kontrolna	

3.2.15 Konfiguracja proxy (A#44)

	Offset	Długość	Zawartość	Opis
1	0	1	STX	02H
2	1	1	'D'	Znacznik pakietu danych
3	2	1	Typ zadania	'A' (42H)
4	3	3	Podtyp zadania	#44
5	6	4	Cyfra	Port
6	10	255	Tekst	URL
7	265	1	ETX	03H
8	266	4	Suma kontrolna	

3.2.16 Konfiguracja TCP SRV(A#45)

	Offset	Długość	Zawartość	Opis
1	0	1	STX	02H
2	1	1	'D'	Znacznik pakietu danych
3	2	1	Typ zadania	'A' (42H)
4	3	3	Podtyp zadania	#45
5	6	4	Cyfra	Port
6	10	21	Tekst	Filtr MAC
7	31	1	ETX	03H
8	32	4	Suma kontrolna	

3.2.17 Konfiguracja ustawienia internetu (A#54)

	Offset	Długość	Zawartość	Opis
1	0	1	STX	02H
2	1	1	'D'	Znacznik pakietu danych
3	2	1	Typ zadania	'A' (42H)
4	3	3	Podtyp zadania	#54
5	4	1	cyfra	0 – Ethernet 1 – WLAN 2 – Modem GPRS
6	5	1	Cyfra	Typ połączenia: 0- ping do bramy 1 – ping do ip 2 - brak
7	6	15	Tekst	Adres ip do pingu, np. 192.168.6.28
8	21	1	ETX	03H
9	22	4	Suma kontrolna	

3.2.18 Konfiguracja prędkości Ethernetu (A#55)

	Offset	Długość	Zawartość	Opis
1	0	1	STX	02H
2	1	1	'D'	Znacznik pakietu danych
3	2	1	Typ zadania	'A' (42H)
4	3	3	Podtyp zadania	#55
5	4	1	cyfra	0 – 10 Mbit 1 – 100 Mbit
6	5	1	ETX	03H
7	6	4	Suma kontrolna	

3.2.19 Zmiana czasu (A#56)

	Offset	Długość	Zawartość	Opis
1	0	1	STX	02H
2	1	1	'D'	Znacznik pakietu danych
3	2	1	Typ zadania	'A' (42H)
4	3	3	Podtyp zadania	#56
5	4	1	cyfra	0 – automatyczna 1 – czas letni 2 – czas zimowy
6	5	1	ETX	03H
7	6	4	Suma kontrolna	

3.2.20 Konfiguracja WLAN (A#57)

	Offset	Długość	Zawartość	Opis
1	0	1	STX	02H
2	1	1	'D'	Znacznik pakietu danych
3	2	1	Typ zadania	'A' (42H)
4	3	3	Podtyp zadania	#57
5	4	1	0..1	0 – nieaktywny 1 - aktywny
6	5	1	0..1	DHCP: 0 – wyłączony 1 – włączony
7	6	1	0..1	Tryb DNS: 0 – Ręczny 1 – Automatyczny
8	38	32	Tekst	Ssid
9	78	40	Tekst	Hasło
10	93	15	15 znaków w formacie nnn.nnn.nnn.nnn	Adres IP
11	108	15	15 znaków w formacie nnn.nnn.nnn.nnn	Maska

12	123	15	15 znaków w formacie nnn.nnn.nnn.nnn	Brama domyślna
13	138	15	15 znaków w formacie nnn.nnn.nnn.nnn	Adres DNS 1
14	153	15	15 znaków w formacie nnn.nnn.nnn.nnn	Adres DNS 2
15	168	15	15 znaków w formacie nnn.nnn.nnn.nnn	Adres DNS 3
16	169	1	0..1	Rodzaj szyfrowania 0 - WPA/WPA2 Personal 1 - WPA/WPA2 Enterprise TLS
17	170	40	Tekst	Nazwa identyfikująca
18	210	1	ETX	03H
19	211	4	Suma kontrolna	

3.2.21 Wgrywanie certyfikatów (A#58)

	Offset	Długość	Zawartość	Opis
1	0	1	STX	02H
2	1	1	'D'	Znacznik pakietu danych
3	2	1	Typ zadania	'A' (42H)
4	3	3	Podtyp zadania	#58
5	6	3	Liczba	Rodzaj certyfikatu: 1 – cacert.pem 2 – client3_cert.pem 3 – client3_key.pem 4 – mplatform.der 5 – eParagon certyfikat 1 6 – eParagon certyfikat 2 7 – eParagon certyfikat 3
6	9	10	Liczba	Offset danych w formacie hex
7	19	5	Liczba	Rozmiar przesyłanych danych w formacie hex. Maksymalnie 128 bajtów w jednej paczce.
8	24	128	Tekst	Dane w formacie hex
9	152	40	Tekst	Ścieżka do pliku certyfikatu mplatform w urządzeniu
10	192	40	Tekst	Nazwa pliku z certyfikatem
11	232	1	ETX	03H
12	233	4	Suma kontrolna	

3.2.22 Odczyt SHA256 certyfikatu (A#59)

	Offset	Długość	Zawartość	Opis
1	0	1	STX	02H
2	1	1	'D'	Znacznik pakietu danych
3	2	1	Typ zadania	'A' (42H)
5	3	3	Podtyp zadania	#59

6	6	1	Liczba	Flaga. 1 – odczyt certyfikatu powiódł się 0 – odczyt certyfikatu nie powiódł się
7	7	3	Liczba	Rodzaj certyfikatu: 1 – cacert.pem 2 – client3_cert.pem 3 – client3_key.pem
8	10	64	Tekst	Sha256 certyfikatu w formacie hex
9	74	1	ETX	03H
10	75	4	Suma kontrolna	

3.2.23 Konfiguracja wybudzania po USB (A#62)

	Offset	Długość	Zawartość	Opis
1	0	1	STX	02H
2	1	1	'D'	Znacznik pakietu danych
3	2	1	Typ zadania	'A' (42H)
4	3	3	Podtyp zadania	#62
5	6	3	Liczba	Opcja ustawiania na bitach 0x00 – wybudzanie po USB wyłączone 0x01 – wybudzanie z 1 portu włączone 0x02 – wybudzanie z 2 portu włączone 0x04 – wybudzanie z 3 portu włączone 0x08 – wybudzanie z 4 portu włączone
6	9	1	ETX	03H
7	10	4	Suma kontrolna	

Uwagi:

Opcja dostępna tylko w Nano Online.

3.2.24 Konfiguracja NoviCloud (A#63)

	Offset	Długość	Zawartość	Opis
1	0	1	STX	02H
2	1	1	'D'	Znacznik pakietu danych
3	2	1	Typ zadania	'A' (42H)
4	3	3	Podtyp zadania	#63
5	4	20	Tekst	Nazwa użytkownika
6	24	20	Tekst	Hasło
7	44	1	Liczba	Czy usługa aktywna: 0- nie, 1 - tak
8	45	1	ETX	03H
9	46	4	Suma kontrolna	

3.2.25 Konfiguracja portów TCP (A#64)

	Offset	Długość	Zawartość	Opis
1	0	1	STX	02H
2	1	1	'D'	Znacznik pakietu danych
3	2	1	Typ zadania	'A' (42H)
4	3	3	Podtyp zadania	#64
5	6	1	Cyfra	TCP A – typ – 0-serwer, 1- klient
6	7	6	Cyfra	TCP A – numer portu
7	13	21	Tekst	TCP A – adres mac, podajemy gdy typ=0 (serwer)
8	34	60	Tekst	TCP A – adres hosta, podajemy gdy typ=1 (klient)
9	94	1	Cyfra	TCP B – typ – 0-serwer, 1- klient
10	95	6	Cyfra	TCP B – numer portu
11	101	21	Tekst	TCP B – adres mac, podajemy gdy typ=0 (serwer)
12	122	60	Tekst	TCP B – adres hosta, podajemy gdy typ=1 (klient)
13	182	1	ETX	03H
14	183	4	Suma kontrolna	

3.2.26 Konfiguracja serwera HTTP (A#65)

L.p	Offset	Długość	Zawartość	Opis
1	0	1	STX	02H
2	1	1	'D'	Znacznik pakietu danych
3	2	1	Typ zadania	'A' (42H)
4	3	3	Podtyp zadania	#65
5	6	1	Cyfra	Aktywny, 0- nie, 1-tak
6	7	7	Tekst	Hasło
7	14	1	ETX	03H
8	15	4	Suma kontrolna	

3.2.27 Konfiguracja drukarki zamówień (A#66)

L.p	Offset	Długość	Zawartość	Opis
1	0	1	STX	02H
2	1	1	'D'	Znacznik pakietu danych
3	2	1	Typ zadania	'A' (42H)
4	3	3	Podtyp zadania	#66
5	6	2	cyfra	Predkość: 0 – 1200, 1 – 2400, 2 – 4800, 3 – 9600, 4- 19200, 5- 38400, 6-57600, 7 - 115200
6	8	2	cyfra	Strona kodowa: 0 – windows 1250, 1 – Latin2, 2 – bez polskich znaków
7	10	2	cyfra	Linie odstępów
8	12	2	cyfra	Odcinarka: 0 – brak, 1- CBM mode, 2- STAR mode, 3- ESC/POS
9	14	2	Cyfra	Ilość kopii zamówień
10	16	2	Cyfra	Wybrany dział: 0- tak, 1 nie

11	18	2	Cyfra	Indeks działu
12	20	1	ETX	03H
11	21	4	Suma kontrolna	
L.p	Offset	Długość	Zawartość	Opis
1	0	1	STX	02H
2	1	1	'D'	Znacznik pakietu danych
3	2	1	Typ zadania	'A' (42H)
4	3	3	Podtyp zadania	#65
5	6	1	Cyfra	Aktywny, 0- nie, 1-tak
6	7	7	Tekst	Hasło
7	14	1	ETX	03H
8	15	4	Suma kontrolna	

3.2.28 Tymczasowe ustawienie IP i Maski sieci (A#71)

Lp.	Offset	Długość	Zawartość	Opis
1	0	1	STX	02H
2	1	1	'D'	Znacznik pakietu danych
3	2	2	Typ zadania	'A#' (42H)
4	4	2	Podtyp zadania	71
5	6	15	Tekst	IP
6	21	15	Tekst	Maska
7	36	1	ETX	03H
8	37	4	Suma kontrolna	

3.2.29 Ustawienie adresu do pingu modemu (A#72)

Obsługiwane przez kasy:

- **Błąd! Nie można odnaleźć źródła odwołania.** online

	Offset	Długość	Zawartość	Opis
1	0	1	STX	02H
2	1	1	'D'	Znacznik pakietu danych
3	2	1	Typ zadania	'A' (42H)
4	3	3	Podtyp zadania	#72
6	6	40	Tekst	Adres na który będzie wysyłany ping
7	46	1	ETX	03H
8	47	4	Suma kontrolna	

3.2.30 Ustawienie informacji diagnostycznych (A#73)

Obsługiwane przez kasy:

- **Błąd! Nie można odnaleźć źródła odwołania.** online

	Offset	Długość	Zawartość	Opis
1	0	1	STX	02H
2	1	1	'D'	Znacznik pakietu danych
3	2	1	Typ zadania	'A' (42H)
4	3	3	Podtyp zadania	#73
6	6	1	Tekst	Informacje diagnostyczne: 0 – wyłączone 1 – włączone
7	7	1	ETX	03H
8	8	4	Suma kontrolna	

3.2.31 Komendy AT modemu (A#74)

Obsługiwane przez kasy:

- **Błąd! Nie można odnaleźć źródła odwołania.** online

	Offset	Długość	Zawartość	Opis
1	0	1	STX	02H
2	1	1	'D'	Znacznik pakietu danych
3	2	1	Typ zadania	'A' (42H)
4	3	3	Podtyp zadania	#74
5	6	1	Liczba	Akcja 0 – Zamyka połączenie z modemem. 1 – Wykonanie polecenia AT. Inicjuje połączenie z modemem.
6	7	255	Tekst	Polecenie AT
7	262	1	ETX	03H
8	263	4	Suma kontrolna	

Uwagi:

Po zakończeniu wysyłania komend AT zaleca się wysłanie tego pakietu z polem Akcja = 0 (aby zamknąć połączenie z modemem).

3.2.32 Konfiguracja WLAN – rozszerzona 2 (A#75)

Obsługiwane przez kasy:

- **Błąd! Nie można odnaleźć źródła odwołania.** online

	Offset	Długość	Zawartość	Opis
1	0	1	STX	02H
2	1	1	'D'	Znacznik pakietu danych
3	2	1	Typ zadania	'A' (42H)
4	3	3	Podtyp zadania	#75
5	4	1	0..1	0 – nieaktywny 1 - aktywny
6	5	1	0 .. 1	DHCP: 0 – wyłączony 1 – włączony
7	6	1	0..1	Tryb DNS: 0 – Ręczny 1 – Automatyczny
8	7	15	15 znaków w formacie nnn.nnn.nnn.nnn	Adres IP
9	22	15	15 znaków w formacie nnn.nnn.nnn.nnn	Maska
10	37	15	15 znaków w formacie nnn.nnn.nnn.nnn	Brama domyślna
11	52	15	15 znaków w formacie nnn.nnn.nnn.nnn	Adres DNS 1
12	67	15	15 znaków w formacie nnn.nnn.nnn.nnn	Adres DNS 2
13	82	15	15 znaków w formacie nnn.nnn.nnn.nnn	Adres DNS 3
14	97	1	0..2	Przełączanie AP: 0 – Ignoruj sieci ukryte 1 – Uwzględniaj wszystkie sieci ukryte 2 – Uwzględniaj wybrane sieci ukryte
15	98	8	Liczba	Skan AP co [s]
16	99	3	Liczba 0..100	Min. poziom sygnału [%]
17	102	3	Liczba 0..100	Min. różnica sygnału [%]
18	105	1	ETX	03H
19	106	4	Suma kontrolna	

3.2.33 Konfiguracja WLAN - SSID (A#76)

Obsługiwane przez kasy:

- **Błąd! Nie można odnaleźć źródła odwołania.** online

	Offset	Długość	Zawartość	Opis
1	0	1	STX	02H
2	1	1	'D'	Znacznik pakietu danych
3	2	1	Typ zadania	'A' (42H)
4	3	3	Podtyp zadania	#76
5	4	2	1..10	Numer konfiguracji SSID
6	6	32	Tekst	Ssid
7	38	40	Tekst	Hasło

8	78	1	0..1	Rodzaj szyfrowania 0 - WPA/WPA2 Personal 1 - WPA/WPA2 Enterprise TLS
9	79	40	Tekst	Nazwa identyfikująca
10	119	1	ETX	03H
11	120	4	Suma kontrolna	

3.2.34 Konfiguracja WLAN – Dozwolone sieci ukryte (A#77)

Obsługiwane przez kasy:

- **Błąd! Nie można odnaleźć źródła odwołania.** online

	Offset	Długość	Zawartość	Opis
1	0	1	STX	02H
2	1	1	'D'	Znacznik pakietu danych
3	2	1	Typ zadania	'A' (42H)
4	3	3	Podtyp zadania	#77
6	6	18	Tekst	MAC (BSSID) sieci – index 0
6	24	18	Tekst	MAC (BSSID) sieci – index 1
6	42	18	Tekst	MAC (BSSID) sieci – index 2
6	60	18	Tekst	MAC (BSSID) sieci – index 3
6	78	18	Tekst	MAC (BSSID) sieci – index 4
6	96	18	Tekst	MAC (BSSID) sieci – index 5
6	114	18	Tekst	MAC (BSSID) sieci – index 6
6	132	18	Tekst	MAC (BSSID) sieci – index 7
6	150	18	Tekst	MAC (BSSID) sieci – index 8
6	168	18	Tekst	MAC (BSSID) sieci – index 9
10	196	1	ETX	03H
11	197	4	Suma kontrolna	

3.2.35 Konfiguracja EParagonu (A#78)

Obsługiwane przez kasy:

- **Błąd! Nie można odnaleźć źródła odwołania.** online

	Offset	Długość	Zawartość	Opis
1	0	1	STX	02H
2	1	1	'D'	Znacznik pakietu danych
3	2	1	Typ zadania	'A' (42H)
4	3	3	Podtyp zadania	#78
6	6	200	Tekst	Adres serwera

6	206	3	Liczba	Szyfrowanie 0 – Nie 1 – Tak
6	209	3	Liczba	Format 0 – Obraz 1 – Dane 2 – Obraz+Dane
10	212	1	ETX	03H
11	213	4	Suma kontrolna	

3.2.36 Konfiguracja EParagonu - rozszerzony (A#79)

Obsługiwane przez kasy:

- **Błąd! Nie można odnaleźć źródła odwołania.** online

	Offset	Długość	Zawartość	Opis
1	0	1	STX	02H
2	1	1	'D'	Znacznik pakietu danych
3	2	1	Typ zadania	'A' (42H)
4	3	3	Podtyp zadania	#79
6	6	200	Tekst	Adres serwera
7	206	3	Liczba	Szyfrowanie 0 – Nie 1 – Tak
8	209	3	Liczba	Format 0 – Obraz 1 – Dane 2 – Obraz+Dane
9	212	1	Liczba	Protokół 0 – Novitus 1 – PD
10	213	64	Tekst	Klucz
11	277	1	ETX	03H
12	278	4	Suma kontrolna	

3.2.37 Zapytanie o status aktualizacji (e#01)

Lp.	Offset	Długość	Zawartość	Opis
1	0	1	STX	02H
2	1	1	'D'	Znacznik pakietu danych
3	2	1	Typ zadania	'e' (65H)
4	3	3	Podtyp zadania	#01
5	6	4	cyfra	Status:

				<p>OFP_FW_CHECK = 0 – czeka na sprawdzenie, sprawdza, lub sprawdził i brak aktualizacji (odsyłana jest data ostatniego poprawnego sprawdzenia),</p> <p>OFP_FW_CHECK_CPD_CNF = 1 – dostępna aktualizacja i sprawdza homologację w MF,</p> <p>OFP_FW_DOWNLOAD_AVAILABLE = 2 – dostępna aktualizacja do pobrania, czeka na reakcję użytkownika,</p> <p>OFP_FW_DOWNLOAD = 3 – pobiera aktualizację,</p> <p>OFP_FW_VERIFY = 4 – weryfikuję pobraną aktualizację (SHA256),</p> <p>OFP_FW_UPDATE_AVAILABLE = 5 – dostępna aktualizacja do zainstalowania, czeka na reakcję użytkownika</p> <p>OFP_FW_UPDATE = 6 – w trakcie instalacji,</p>
6	10	4	cyfra	<p>Ostatni błąd:</p> <p>OFP_FW_NONE = -1 – brak błędu,</p> <p>OFP_FW_CHECK = 0 – błąd przy sprawdzaniu aktualizacji</p> <p>OFP_FW_CHECK_CPD_CNF = 1 – błąd przy sprawdzaniu homologacji w MF,</p> <p>OFP_FW_DOWNLOAD = 3 – błąd przy pobieraniu aktualizacji,</p> <p>OFP_FW_VERIFY = 4 – błąd przy weryfikacji pobranej aktualizacji (SHA256),</p>
7	14	4	cyfra	<p>Rodzaj ostatniego błędu:</p> <p>FW_ERROR_DETAIL_NONE = 0 - brak,</p> <p>FW_ERROR_DETAIL_CONNECTION = 1 – błąd połączenia,</p> <p>FW_ERROR_DETAIL_VERIFICATION = 2 – błąd weryfikacji,</p> <p>FW_ERROR_DETAIL_HOMOLOGATION = 3 – brak homologacji,</p> <p>FW_ERROR_DETAIL_SERVER_BUSY = 4 – serwer zajęty</p>
8	18	19	Tekst	Data ostatniego poprawnego sprawdzenia w formacie yyyy-mm-dd hh:mm:ss
9	37	10	Cyfra unsigned long	Numer nowej wersji: Numer wersji bez kropki (v1.23 to 123)
10	47	64	Tekst	Suma kontrolna nowej wersji Sha256 - HEX
11	111	1	ETX	03H
12	112	4	Suma kontrolna	

3.2.38 Sterowanie procesem aktualizacji (e#02)

Lp.	Offset	Długość	Zawartość	Opis
1	0	1	STX	02H
2	1	1	'D'	Znacznik pakietu danych
3	2	1	Typ zadania	'e' (65H)
4	3	3	Podtyp zadania	#02
5	6	4	cyfra	Polecenie: 1 - sprawdź aktualizację
6	10	1	ETX	03H
7	11	4	Suma kontrolna	

3.2.39 Pakiety nagłówka wydruku

3.2.39.1 Programowanie nagłówka Online (B#01)

Lp.	Offset	Długość	Zawartość	Opis
1	0	1	STX	02H
2	1	1	'D'	Znacznik pakietu danych
3	2	1	Typ zadania	'B' (42H)
4	3	3	Podtyp zadania	#01
5	6	2	Numer linii	
6	8	2	Atrybuty tekstu w linii	0 – wyrównanie do lewej 1 – wycentrowanie 2 – wyrównanie do prawej
7	10	2	Atrybuty czcionki w linii	Atrybuty czcionki ustawiane na bitach: 1 – czcionka powiększona, zmniejszona ilość znaków w linii o połowę (powiększenie zawarte w kroju czcionki) 2 – czcionka podwyższona 3 – czcionka poszerzona, zmniejszona ilość znaków w linii o połowę 4 – inwers 5 – czcionka podwyższona 4 x 6 – czcionka poszerzona 4 x
8	12	2	Indeks pola 1 w linii	0. Pole nie występuje 1. Nazwa podatnika 2. Kod pocztowy 3. Miejscowość 4. Numer budynku 5. Numer lokalu 6. Nazwa urzędu pocztowego 7. Nazwa ulicy 8. Pole użytkownika – tylko drukowane
9	14	2	Indeks pola 2 w linii	Jw.
10	16	2	Indeks pola 3 w linii	Jw.
11	18	2	Indeks pola 4 w linii	Jw.
12	20	2	Indeks pola 5 w linii	Jw.

13	22	2	Indeks pola 6 w linii	Jw.
14	24	2	Indeks pola 7 w linii	Jw.
15	26	128	Tekst pole 1	Tekst pole 1 (koniec tekstu to znak 0xff)
16	154	128	Tekst pole 2	Tekst pole 2 (koniec tekstu to znak 0xff)
17	282	128	Tekst pole 3	Tekst pole 3 (koniec tekstu to znak 0xff)
18	410	128	Tekst pole 4	Tekst pole 4 (koniec tekstu to znak 0xff)
19	538	128	Tekst pole 5	Tekst pole 5 (koniec tekstu to znak 0xff)
20	666	128	Tekst pole 6	Tekst pole 6 (koniec tekstu to znak 0xff)
21	794	128	Tekst pole 7	Tekst pole 7 (koniec tekstu to znak 0xff)
22	922	1	ETX	03H
23	923	4	Suma kontrolna	

UWAGA:

W jednej linii może być maksymalnie 42 znaki, minimalne dane jakie musimy zaprogramować to Miejscowość oraz Kod pocztowy.

Maksymalne wartości dla pól łącznie:

Kod pocztowy – 15

Nazwa miasta – 70

Numer budynku – 15

Numer lokalu – 15

Nazwa urzędu pocztowego – 70

Nazwa ulicy - 70

Kody błędów:

01H Typ zadania niezgodny z typem pakietu startowego

05H Napotkano niedozwolony znak w treści nagłówka

0FH Niezerowe totalizery sprzedaży PLU

14H Nie zaprogramowany numer unikatowy

17H Brak papieru

0EH Błąd wewnętrzny

3.2.39.2 Nagłówek graficzny (B#10)

Lp.	Offset	Długość	Zawartość	Opis
1	0	1	STX	02H
2	1	1	'D'	Znacznik pakietu danych
3	2	1	Typ zadania	'B' (42H)
4	3	3	Podtyp zadania	#10
5	6	1	Akcja	0 – usuń 1 – programuj 2 – zakończenie programowania
6	7	1	Opcje	Opcje nagłówka: 3 - dotyczy nagłówka graficznego 4 - dotyczy grafiki nr 1 5 - dotyczy grafiki nr 2 UWAGI PONIŻEJ*
7	15	10	Offset	Offset programowanych danych (wartość offsetu pliku binarnego)
8	25	5	Rozmiar	Rozmiar danych przesyłanych w pakiecie (wartość rozmiaru w formacie binarnym)
9	30	224	Dane	Dane przesłane w formacie hexadecymalnym (rozmiar binarny x 2)

				Pierwsze 4 bajty reprezentują szerokość i wysokość przesyłanej grafiki. Grafika powinna być w postaci monochromatycznej przesyłana od pierwszej linii do ostatniej. Maksymalny rozmiar przesyłanej grafiki 384x256 (12 292[B])
10	542	1	ETX	03H
11	543	4	Suma kontrolna	

Kody błędów:

- 01H Typ zadania niezgodny z typem pakietu startowego
- 05H Napotkano niedozwolony znak w treści nagłówka
- 0FH Niezerowe totalizery sprzedaży PLU
- 14H Nie zaprogramowany numer unikatowy
- 17H Brak papieru
- 0EH Błąd wewnętrzny

*Uwagi:

Dotyczy urządzeń: Sento LAN e

4 - dotyczy grafiki nr 1 (0x34)

5 - dotyczy grafiki nr 2 (0x35)

6 - dotyczy grafiki nr 3 (0x36)

7 - dotyczy grafiki nr 4 (0x37)

8 - dotyczy grafiki nr 5 (0x38)

9 - dotyczy grafiki nr 6 (0x39)

A - dotyczy grafiki nr 7 (0x41)

B - dotyczy grafiki nr 8 (0x42)

C - dotyczy grafiki nr 9 (0x43)

D - dotyczy grafiki nr 10 (0x44)

...

Z - dotyczy grafiki nr 32 (0x5A)

a - dotyczy grafiki nr 33 (0x61)

b - dotyczy grafiki nr 34(0x62)

c - dotyczy grafiki nr 35 (0x63)

...

r - dotyczy grafiki nr 50 (0x72)

3.2.40 Stopka komercyjna (C)

Lp.	Offset	Długość	Zawartość	Opis
1	0	1	STX	02H
2	1	1	'D'	Znacznik pakietu danych
3	2	1	Typ zadania	'C' (43H)
4	3	200	Indeks stopki	0 - BRAK 1 - "DZIĘKUJEMY I ZAPRASZAMY PONOWNIE", 2 - "*** ŻYCZYMY WESOŁYCH ŚWIĄT ***", 3 - "ZAPRASZAMY DO NAS PONOWNIE", 4 - "DZIĘKUJEMY ZA ZAKUPY", 5 - "ZAKUPY TU TO DOBRY WYBÓR", 6 - "U NAS DOKONASZ NAJLEPSZYCH ZAKUPÓW !!!", 7 - "ZAKUPY U NAS ZROBISZ NAJTANIEJ !!!", 8 - "ZAKUPY U NAS ZROBISZ NAJSZYBCIEJ !!!", 9 - "ZAPRASZAMY NA WIELKĄ PROMOCJĘ !!!", 10 - "ZAPRASZAMY NA ŚWIĄTECZNĄ PROMOCJĘ!!!", 11 - "ATRAKCYJNE RABATY DLA KLIENTÓW!" Dodatkowo dla urządzeń obsługujące stopki graficzne możliwe jest wybranie: 100 - BRAK

				101 - Grafika 1 102 - Grafika 2
5	203	1	ETX	03H
6	204	4	Suma kontrolna	

Uwaga:

- 1) Teksty stopiek mogą być skrócone, w zależności od szerokości mechanizmu drukującego.
- 2) Grafiki programowane są osobnym pakietem

Kody błędów:

- 01H Typ zadania niezgodny z typem pakietu startowego
- 05H Napotkano niedozwolony znak w treści stopki
- 14H Nie zaprogramowany numer unikatowy
- 0EH Błąd wewnętrzny

3.2.41 Pakiety danych kasjerów

3.2.41.1 Kasjer (D)

Lp.	Offset	Długość	Zawartość	Opis
1	0	1	STX	02H
2	1	1	'D'	Znacznik pakietu danych
3	2	1	Typ zadania	'D' (44H)
4	3	1	Numer kasjera	'0' (30H) do '7' (37H)
5	4	18	Nazwa kasjera	Napis o długości 18 znaków, bez kodów sterujących 0xFF kończy nazwę
6	22	4	Hasło	4 cyfry dziesiętne (ASCII) określające nowe hasło kasjera Zaprogramowanie kasjera z pustym hasłem powoduje skasowanie kasjera o podanym numerze.
7	26	1	ETX	03H
8	27	4	Suma kontrolna	

3.2.41.2 Kasjer rozszerzony (D#00)

Lp.	Offset	Długość	Zawartość	Opis
1	0	1	STX	02H
2	1	1	'D'	Znacznik pakietu danych
3	2	1	Typ zadania	'D' (44H)
4	3	3	Podtyp zadania	'#00'
5	6	1	Akcja	'0' - usunięcie '1' - dodanie '2' - logowanie (weryfikacja hasła)
6	7	2	Numer kasjera	'00' (30H) do '99' (37H)
7	9	20	Nazwa kasjera	Napis o długości 20 znaków, bez kodów sterujących 0xFF kończy nazwę
8	29	8	Hasło	8 znaków (ASCII) określające nowe hasło kasjera
9	37	2	Rola kasjera	00-99 - indeks zdefiniowanej roli kasjera. Role będą określały predefiniowany zestaw praw dostępu. Będzie istniała m.in. rola z pełnymi i żadnymi prawami dostępu

10	39	8	Prawa dostępu przyznane	Prawa dostępu przyznane kodowane bitowo zapisane heksadecymalnie. Ustawiony bit oznacza, że kasjer ma określone prawo. Prawa te są sumowane do praw z roli.
11	47	8	Prawa dostępu zabrane	Prawa dostępu zabrane kodowane bitowo zapisane heksadecymalnie. Ustawiony bit oznacza, że kasjer ma określone prawo. Prawa te są odejmowane od praw i z roli. Mają wyższy priorytet od praw przyznanych.
12	55	1	ETX	03H
13	56	4	Suma kontrolna	

3.2.41.3 Role kasjera (D#01)

Role zaprogramowane tym pakietem można wykorzystać do przypisania odpowiednich praw dla kasjerów. W takim przypadku kasjerów zaprogramować należy wykorzystując pakiet Role kasjera (D#01) .

Lp.	Offset	Długość	Zawartość	Opis
1	0	1	STX	02H
2	1	1	'D'	Znacznik pakietu danych
3	2	1	Typ zadania	'D' (44H)
4	3	3	Podtyp zadania	'#01'
5	6	1	Akcja	'0' - usunięcie (MiniTax i PS3000 będą miały stałą ilość ról=8, '0' będzie powodowało wyczyszczenie danych roli) '1' - dodanie/ustawienie
6	7	2	Numer roli	'00' (30H) do '99' (37H) (MiniTax i PS3000 będą miały stałą ilość 8 ról)
7	9	20	Nazwa roli	Napis o długości 20 znaków, bez kodów sterujących 0xFF kończy nazwę
8	29	8	Prawa dostępu przyznane roli	Prawa dostępu przyznane kodowane bitowo zapisane heksadecymalnie. Ustawiony bit oznacza, że kasjer ma określone prawo. Prawa te są sumowane do praw z roli.
9	37	1	ETX	03H
10	38	4	Suma kontrolna	

Kody błędów:

- 01H Typ zadania niezgodny z typem pakietu startowego
- 04H Napotkano znak nie reprezentujący cyfry dziesiętnej w jednym z haseł
- 05H Napotkano niedozwolony znak w nazwie kasjera
- 07H Błędne określenie numeru kasjera
- 14H Nie zaprogramowany numer unikatowy
- 0EH Błąd wewnętrzny

3.2.41.4 Role kasjera rozszerzone (D#02)

Role zaprogramowane tym pakietem można wykorzystać do przypisania odpowiednich praw dla kasjerów. W takim przypadku kasjerów zaprogramować należy wykorzystując pakiet Role kasjera (D#01) .

Lp.	Offset	Długość	Zawartość	Opis
1	0	1	STX	02H
2	1	1	'D'	Znacznik pakietu danych
3	2	1	Typ zadania	'D' (44H)

4	3	3	Podtyp zadania	'#02'
5	6	1	Akcja	'0' - usunięcie '1' - dodanie/ustawienie
6	7	2	Numer roli	'00' (30H) do '99' (37H)
7	9	20	Nazwa roli	Napis o długości 20 znaków, bez kodów sterujących 0xFF kończy nazwę
8	29	8	Prawa dostępu przypisane do roli kasjera	Prawa dostępu przyznane kodowane bitowo zapisane heksadecymalnie. Ustawiony bit oznacza, że kasjer ma określone prawo. Prawa te są sumowane do praw z roli. 1 Sprzedaż 2 Anulowanie Paragonu 3 Wpłaty 4 Rabaty z bazy 5 Rabaty z ręki 6 Zestaw Raportów 7 Zestaw Raportów Zer. 8 Raport Dobowy 9 Raporty Dobowe inne 10 Raporty Okresowe 11 Raport Kasy 12 Raport Kasy Zer. 13 Raport Zmiany 14 Raport Kasjera 15 Raport Kasjera Zer. 16 Raport Obrotów 17 Raport Obrotów Zer. 18 Baza towarów 19 Zmiana cen 20 Zmiana il. m 21 Baza Rabatów 22 Użytkownicy 23 Wydruki baz 24 Ustawianie Zegara 25 Ustawianie EUR 26 Ustawianie Opcji 27 Ustawienia Inne 28 Komunikacja - PC 29 Komunikacja - Modem 30 Ustawienia Sprzętu 31 Pełne Menu 32 Rabat domyślny
9	37	8	Kolejne prawa dostępu, przypisane do roli kasjera	Prawa dostępu przyznane kodowane bitowo zapisane heksadecymalnie. Ustawiony bit oznacza, że kasjer ma określone prawo. Prawa te są sumowane do praw z roli. 1 Wypłaty 2 STORNO 3 Sprzedaż po nazwie 4 Sprzedaż z listy 5 Zamówienia 6 Konfiguracja FTP 7 Połączenie FTP
10	45	1	ETX	03H
11	46	4	Suma kontrolna	

Kody błędów:

- 01H Typ zadania niezgodny z typem pakietu startowego
- 05H Napotkano niedozwolony znak w nazwie roli
- 07H Błędne określenie numeru roli
- 14H Nie zaprogramowany numer unikatowy

3.2.42 Zasady numeracji kasjerów

Nowe urządzenia fiskalne posiadają możliwości korzystania z coraz większej ilości kasjerów, dlatego do zachowania kompatybilności ze starszymi pakietami - które nie były przystosowane do współpracy z tak dużą ilością kasjerów przyjęto następujące zasady numerowania kasjerów.

Metoda numeracji kasjerów:	Długość pola (bajty) w pakiecie	Numer kasjera (1-10 w menu kasy)	Numer kasjera (11-100 w menu kasy)
1	1	'0' ... '9'	':'(0x3A) ... 0x93
2	1	'0' ... '9'	'A'(0x41) ... 0x9A
3	2	'00' ... '09'	'10' ... '99'

Poniżej przedstawiono szczegółową listę pakietów, które posiadają pole 'Numer kasjera'. Do wyznaczenia numeru kasjera należy wykorzystać odpowiednią metodę:

- Pakiety programowania kasjerów:

Lp.	Typ i/lub podtyp zadania	Metoda numeracji kasjerów:
1	'D'	2
2	'D#00'	3

- Pakiety raportu paragonów:

Lp.	Typ i/lub podtyp zadania	Metoda numeracji kasjerów:
1	'O'	1
2	'k'	1
3	'k#00'	1
4	'k#01'	3

- Pakiety raportu sprzedaży kasjerów:

Lp.	Typ i/lub podtyp zadania	Metoda numeracji kasjerów:
1	'S'	2
2	'g'	2
3	'n'	2
4	'n#00'	3

3.2.43 Tablica HALO (E)

Lp.	Offset	Długość	Zawartość	Opis
1	0	1	STX	02H
2	1	1	'D'	Znacznik pakietu danych
3	2	1	Typ zadania	'E' (45H)
4	3	10	Pierwsze pole tablicy HALO	15 liczb 10-cyfrowych stanowiących wartości kolejnych pól tablicy HALO, przy czym 2 skrajnie prawe cyfry każdej z liczb stanowią wartość groszy, 8
5	13	10	Drugie pole tablicy HALO	

6	23	10	Trzecie pole tablicy HALO	prawych zaś – wartość złotych, pomiędzy tymi sekcjami nie wstawia się przecinka ani kropki. Zamiast cyfr wiodących można stosować spacje.	
7	33	10	Czwarte pole tablicy HALO		
8	43	10	Piąte pole tablicy HALO		
9	53	10	Szóste pole tablicy HALO		
10	63	10	Siódme pole tablicy HALO		
11	73	10	Ósme pole tablicy HALO		
12	83	10	Dziewiąte pole tablicy		
13	93	10	Dziesiąte pole tablicy HALO		
14	103	10	Jedenaste pole tablicy HALO		
15	113	10	Dwunaste pole tablicy		
16	123	10	Trzynaste pole tablicy		
17	133	10	Czternaste pole tablicy		
18	143	10	Piętnaste pole tablicy HALO		
19	153	1	ETX		03H
20	154	4	Suma kontrolna		

Uwaga:

Halo numerowane są od 1 do 15

Kody błędów:

- 01H Typ zadania niezgodny z typem pakietu startowego
- 04H Napotkano znak nie reprezentujący cyfry dziesiętnej w jednej z wartości HALO
- 14H Nie zaprogramowany numer unikatowy
- 15H Zbyt duża liczba - maksymalna dopuszczalna kwota to 21474836,39
- 0EH Błąd wewnętrzny

3.2.44 Pakiety rabatów narzutów

3.2.44.1 Rabaty / narzuty (G)

Obsługiwane przez kasy:

- Wszystkie

lp.	Offset	Długość	Zawartość	Opis
1	0	1	STX	02H
2	1	1	'D'	Znacznik pakietu danych
3	2	1	Typ zadania	'G' (47H)
4	3	5	Standardowy rabat procentowy	Liczba dziesiętna czterocyfrowa o wartości z zakresu '0000' do '9999' określająca w setnych częściach procenta rabat nadawany standardowo po wciśnięciu klawisza -%. Pomiędzy część całkowitą i ułamkową nie wstawia się przecinka ani kropki.
5	8	5	Maksymalny rabat procentowy	Liczba dziesiętna czterocyfrowa o wartości z zakresu '0000' do '9999' określająca w setnych częściach procenta maksymalny rabat procentowy. Pomiędzy część całkowitą i ułamkową nie wstawia się przecinka ani kropki.

6	13	5	Standardowy narzut procentowy	Liczba dziesiętna pięciocyfrowa o wartości z zakresu '00000' do '49999' określająca w setnych częściach procenta narzut nadawany standardowo po wciśnięciu klawisza +% . Pomiedzy część całkowitą i ułamkową nie wstawia się przecinka ani kropki.
7	18	5	Maksymalny narzut procentowy	Liczba dziesiętna pięciocyfrowa o wartości z zakresu '00000' do '49999' określająca w setnych częściach procenta maksymalny narzut procentowy. Pomiedzy część całkowitą i ułamkową nie wstawia się przecinka ani kropki.
8	23	10	Standardowy rabat kwotowy	Liczba dziesiętna dziesięciocyfrowa określająca rabat nadawany standardowo po wciśnięciu klawisza -KWOTA. 2 skrajnie prawe cyfry liczby stanowią wartość groszy, 8 prawych zaś - wartość złotych, pomiędzy tymi sekcjami nie wstawia się przecinka ani kropki
9	33	10	Maksymalny rabat kwotowy	Liczba dziesiętna dziesięciocyfrowa określająca maksymalny rabat kwotowy. 2 skrajnie prawe cyfry liczby stanowią wartość groszy, 8 prawych zaś - wartość złotych, pomiędzy tymi sekcjami nie wstawia się przecinka ani kropki
10	43	10	Standardowy narzut kwotowy	Liczba dziesiętna dziesięciocyfrowa określająca narzut nadawany standardowo po wciśnięciu klawisza +KWOTA. 2 skrajnie prawe cyfry liczby stanowią wartość groszy, 8 prawych zaś - wartość złotych, pomiędzy tymi sekcjami nie wstawia się przecinka ani kropki
11	53	10	Maksymalny rabat kwotowy	Liczba dziesiętna dziesięciocyfrowa określająca maksymalny narzut kwotowy. 2 skrajnie prawe cyfry liczby stanowią wartość groszy, 8 prawych zaś - wartość złotych, pomiędzy tymi sekcjami nie wstawia się przecinka ani kropki
12	63	1	ETX	03H
13	64	4	Suma kontrolna	

3.2.44.2 Rabatu / narzutu rozszerzone (G#00)

lp.	Offset	Długość	Zawartość	Opis
1	0	1	STX	02H
2	1	1	'D'	Znacznik pakietu danych
3	2	1	Typ zadania	'G' (47H)
4	3	3	Podtyp zadania	'#00'
5	6	2	Nr rabatu narzutu	00-99
6	8	2	Typ rabatu	00-99 00 – nieużywany 01 – rabat % 02 – rabat kwotowy 03 – narzut % 04 – narzut kwotowy ... - mogą być rabaty tylko do towarów z danej stawki ... - można będzie tym także definiować rabaty wbudowane (standardowy-domyślny, maksymalny itd.)
7	10	10	Wartość rabatu	Liczba dziesiętna dziesięciocyfrowa wyrażająca wartość rabatu/narzutu
8	20	40	Nazwa rabatu	Tekst reprezentujący nazwę rabatu/narzutu (nazwa ta może być widoczna paragonie)
9	60	1	ETX	03H
10	61	4	Suma kontrolna	

Kody błędów:

- 01H Typ zadania niezgodny z typem pakietu startowego
- 04H Napotkano znak nie reprezentujący cyfry dziesiętnej w jednej z wartości
- 14H Nie zaprogramowany numer unikatowy

15H Zbyt duży narzut kwotowy - maksymalna dopuszczalna kwota to 21474836,39
 0EH Błąd wewnętrzny

3.2.44.3 Rabatu / narzutu rozszerzone (G#01)

lp.	Offset	Długość	Zawartość	Opis
1	0	1	STX	02H
2	1	1	'D'	Znacznik pakietu danych
3	2	1	Typ zadania	'G' (47H)
4	3	3	Podtyp zadania	'#01'
5	6	2	Nr rabatu narzutu	00-99
6	8	2	Typ rabatu	00-99 00 – nieużywany 01 – rabat % 02 – rabat kwotowy 03 – narzut % 04 – narzut kwotowy 05 – Ilość + n Gratis 06 – Progresywny % 07 – Progresywny % Tabelowy ... - mogą być rabaty tylko do towarów z danej stawki ... - można będzie tym także definiować rabaty wbudowane (standardowy-domyślny, maksymalny itd.)
7	10	10	Wartość rabatu	Liczba dziesiętna dziesięciocyfrowa wyrażająca wartość rabatu/narzutu
8	20	40	Nazwa rabatu	Tekst reprezentujący nazwę rabatu/narzutu (nazwa ta może być widoczna paragonie)
9	60	2	Przypisanie rabatu	Opcje bitowe (2 cyfry heksadecymalnie): Bit 0: do pozycji Bit 1: do paragonu
10	62	8	Data początku ważności rabatu	8 cyfr dziesiętnych (ASCII) reprezentujących datę w formacie YYYYMMDD
11	70	8	Data końca ważności rabatu	8 cyfr dziesiętnych (ASCII) reprezentujących datę w formacie YYYYMMDD
12	78	4	Dni obowiązywania rabatu	Opcje bitowe (4 cyfry heksadecymalnie): Bit 0: Poniedziałek Bit 1: Wtorek Bit 2: Środa Bit 3: Czwartek Bit 4: Piątek Bit 5: Sobota Bit 6: Niedziela Bit 7: Po, ..., Nie (wszystkie dni tygodnia)
13	82	8	Godziny obowiązywania rabatu	Opcje bitowe (8 cyfr heksadecymalnie): Bit 0: 00:00-01:00 Bit 1: 01:00-02:00 Bit 2: 02:00-03:00 Bit 3: 03:00-04:00 Bit 4: 04:00-05:00 Bit 5: 05:00-06:00 Bit 6: 06:00-07:00 Bit 7: 07:00-08:00 Bit 8: 08:00-09:00 Bit 9: 09:00-10:00

				Bit 10: 10:00-11:00 Bit 11: 11:00-12:00 Bit 12: 12:00-13:00 Bit 13: 13:00-14:00 Bit 14: 14:00-15:00 Bit 15: 15:00-16:00 Bit 16: 16:00-17:00 Bit 17: 17:00-18:00 Bit 18: 18:00-19:00 Bit 19: 19:00-20:00 Bit 20: 20:00-21:00 Bit 21: 21:00-22:00 Bit 22: 22:00-23:00 Bit 23: 23:00-24:00 Bit 24: Cały dzień
14	90	10	Ilość Grupy	(dla rabatu Ilość + n Gratis) Sprzedana ilość towaru, po osiągnięciu, której udzielony zostanie rabat kwotowy o wartości towaru razy Ilość Gratis
15	100	10	Ilość Gratis	(dla rabatu Ilość + n Gratis) Wartość rabatu kwotowego po przeliczeniu Ilość Gratis * Cena Towaru udzielana po osiągnięciu Ilość Grupy
16	110	10	Kwota Progowa	(dla rabatu Progresywny %) Liczba dziesiętna (kwota wyrażona w groszach)
17	120	4	% Rabatu	(dla rabatu Progresywny %) Liczba dziesiętna (wartość wyrażona w setnych częściach procenta) Rabat procentowy udzielany po przekroczeniu Kwoty progowej.
18	124	4	Maks. % Rabatu	(dla rabatu Progresywny %) Liczba dziesiętna (wartość wyrażona w setnych częściach procenta) Maksymalny procent rabatu niemożliwy do przekroczenia bez względu na kwotę.
19	128	10	Kwota Progowa 1	Liczba dziesiętna (kwota wyrażona w groszach) Kwota progowa do rabatu tabelkowego
20	138	10	Kwota Progowa 2	Liczba dziesiętna (kwota wyrażona w groszach) Kwota progowa do rabatu tabelkowego
21	148	10	Kwota Progowa 3	Liczba dziesiętna (kwota wyrażona w groszach) Kwota progowa do rabatu tabelkowego
22	158	10	Kwota Progowa 4	Liczba dziesiętna (kwota wyrażona w groszach) Kwota progowa do rabatu tabelkowego
23	168	10	Kwota Progowa 5	Liczba dziesiętna (kwota wyrażona w groszach) Kwota progowa do rabatu tabelkowego
24	178	10	Kwota Progowa 6	Liczba dziesiętna (kwota wyrażona w groszach) Kwota progowa do rabatu tabelkowego
25	188	10	Kwota Progowa 7	Liczba dziesiętna (kwota wyrażona w groszach) Kwota progowa do rabatu tabelkowego
26	198	10	Kwota Progowa 8	Liczba dziesiętna (kwota wyrażona w groszach) Kwota progowa do rabatu tabelkowego
27	208	4	% Rabatu do kwoty progowej 1	(dla rabatu Progresywny % Tabelkowy) Liczba dziesiętna (wartość wyrażona w setnych częściach procenta) Rabat procentowy udzielany po przekroczeniu Kwoty progowej.
28	212	4	% Rabatu do kwoty progowej 2	(dla rabatu Progresywny % Tabelkowy) Liczba dziesiętna (wartość wyrażona w setnych częściach procenta) Rabat procentowy udzielany po przekroczeniu Kwoty progowej.
29	216	4	% Rabatu do kwoty progowej 3	(dla rabatu Progresywny % Tabelkowy) Liczba dziesiętna (wartość wyrażona w setnych częściach procenta) Rabat procentowy udzielany po przekroczeniu Kwoty progowej.
30	220	4	% Rabatu do kwoty progowej 4	(dla rabatu Progresywny % Tabelkowy) Liczba dziesiętna (wartość wyrażona w setnych częściach procenta) Rabat procentowy udzielany po przekroczeniu Kwoty progowej.

31	224	4	% Rabatu do kwoty progowej 5	(dla rabatu Progresywny % Tabelkowy) Liczba dziesiętna (wartość wyrażona w setnych częściach procenta) Rabat procentowy udzielany po przekroczeniu Kwoty progowej.
32	228	4	% Rabatu do kwoty progowej 6	(dla rabatu Progresywny % Tabelkowy) Liczba dziesiętna (wartość wyrażona w setnych częściach procenta) Rabat procentowy udzielany po przekroczeniu Kwoty progowej.
33	232	4	% Rabatu do kwoty progowej 7	(dla rabatu Progresywny % Tabelkowy) Liczba dziesiętna (wartość wyrażona w setnych częściach procenta) Rabat procentowy udzielany po przekroczeniu Kwoty progowej.
34	236	4	% Rabatu do kwoty progowej 8	(dla rabatu Progresywny % Tabelkowy) Liczba dziesiętna (wartość wyrażona w setnych częściach procenta) Rabat procentowy udzielany po przekroczeniu Kwoty progowej.
35	240	1	ETX	03H
36	241	4	Suma kontrolna	

Kody błędów:

- 01H Typ zadania niezgodny z typem pakietu startowego
- 04H Napotkano znak nie reprezentujący cyfry dziesiętnej w jednej z wartości
- 14H Nie zaprogramowany numer unikatowy
- 15H Zbyt duży narzut kwotowy - maksymalna dopuszczalna kwota to 21474836,39
- 0EH Błąd wewnętrzny

3.2.44.4 Rabaty/narzuty domyślne i limity rabatów/narzutów (G#02)

Obsługiwane przez kasy:

- **Błąd! Nie można odnaleźć źródła odwołania.**

lp.	Offset	Długość	Zawartość	Opis
11	0	1	STX	02H
12	1	1	'D'	Znacznik pakietu danych
13	2	1	Typ zadania	'G' (47H)
14	3	3	Podtyp zadania	'#02'
15	6	5	Maksymalny rabat procentowy	0 - 10000 (0.00% - 100.00%) Uwaga! 0 – Limit wyłączony
16	11	5	Domyślny rabat procentowy	0 - 10000 (0.00% - 100.00%)
17	16	5	Maksymalny narzut procentowy	0 - 10000 (0.00% - 500.00%) Uwaga! 0 – Limit wyłączony
18	21	5	Domyślny narzut procentowy	0 - 10000 (0.00% - 500.00%)
19	26	10	Maksymalny rabat kwotowy	0 - 999999999 (0.00PLN – 9999999.99PLN) Uwaga! 0 – Limit wyłączony
20	36	10	Domyślny rabat kwotowy	0 - 999999999 (0.00PLN – 9999999.99PLN)
21	46	10	Maksymalny narzut kwotowy	0 - 999999999 (0.00PLN – 9999999.99PLN) Uwaga! 0 – Limit wyłączony

22	56	10	Domyślny narzut kwotowy	0 - 999999999 (0.00PLN – 9999999.99PLN)
23	66	1	Typ kontroli limitu rabatu procentowego	0 – Blokada, 1 – Ostrzeżenie
24	67	1	Typ kontroli limitu narzutu procentowego	0 – Blokada, 1 – Ostrzeżenie
25	68	1	Typ kontroli limitu rabatu kwotowego	0 – Blokada, 1 – Ostrzeżenie
26	69	1	Typ kontroli limitu narzutu kwotowego	0 – Blokada, 1 – Ostrzeżenie
27	70	1	ETX	03H
28	71	4	Suma kontrolna	

Kody błędów:

- 01H Typ zadania niezgodny z typem pakietu startowego
- 04H Napotkano znak nie reprezentujący cyfry dziesiętnej w jednej z wartości
- 14H Nie zaprogramowany numer unikatowy
- 15H Zbyt duży narzut kwotowy - maksymalna dopuszczalna kwota to 21474836,39
- 0EH Błąd wewnętrzny

3.2.45 Pakiet tablicy rabatów i definicji karty rabatowej (j)

Lp.	Offset	Długość	Zawartość	Opis
1	0	1	STX	02H
2	1	1	'D'	Znacznik pakietu danych
3	2	1	Typ zadania	'j' (6AH)
4	3	1	Akcja	0 – programowanie; 1 – usunięcie
5	4	30	Tablica rabatów	10 trzycyfrowych liczb definiujących kolejne pozycje tablicy rabatów, poczynając od pozycji 0; każdy rabat wyrażony w 1/10 %
6	34	2		Pozycja identyfikatora karty rabatowej
7	36	1		Długość identyfikatora karty rabatowej
8	37	6		Wzorzec identyfikatora karty
9	43	2		Pozycja daty na karcie
10	45	1		Długość daty – liczba z zakresu '0' – '6'
11	46	2		Pozycja identyfikatora rabatu na karcie
12	48	1	ETX	03H
13	49	4	Suma kontrolna	

Błędy:

- 01H Typ zadania niezgodny z typem pakietu startowego
- 04H Napotkano znak nie reprezentujący cyfry dziesiętnej w jednej z pozycji tablicy rabatów
- 15H Definicja karty rabatowej błędna: łączna długość numeru większa niż 18 cyfr, długość daty lub identyfikatora większa niż 6 cyfr bądź napotkano znak nie reprezentujący cyfry dziesiętnej w tekście identyfikatora.

3.2.46 Dział towarowy (H)

Lp.	Offset	Długość	Zawartość	Opis
1	0	1	STX	02H
2	1	1	'D'	Znacznik pakietu danych
3	2	1	Typ zadania	'H' (48H)
4	3	1	Akcja	'0' (30H) = usunięcie '1' (31H) = zmiana lub dodanie
5	4	2	Numer działu	Liczba dziesiętna dwucyfrowa, określająca numer działu
6	6	18	Nazwa	18-znakowy napis zawierający nazwę działu. W wypadku nazwy krótszej należy uzupełnić napis spacjami na jego końcu
7	24	10	Cena	Liczba dziesiętna 10-cyfrowa wyrażająca cenę zaprogramowaną działu, przy czym 2 skrajnie prawe cyfry każdej z liczb stanowią wartość groszy, 8 prawych zaś - wartość złotych, pomiędzy tymi sekcjami nie wstawia się przecinka ani kropki
8	34	1	Stawka PTU	Litera duża 'A' do 'F' lub 'Z' dla działów zwolnionych z PTU określająca stawkę podatku
9	35	4	Flagi	Cztery pojedyncze cyfry ASCII '0' (30H) lub '1' (31H) określające wartości pięciu parametrów dotyczących sytuacji sprzedaży z działu, w kolejności: 1. Cena otwarta (gdy '1', możliwe będzie podanie podczas sprzedaży ceny jednostkowej towaru z klawiatury) 2. Cena zaprogramowana (gdy '1', możliwa będzie sprzedaż towaru bez podawania ceny jednostkowej z klawiatury) 3. Powtarzanie (gdy '1', dwukrotne kolejne wciśnięcie klawisza działu spowoduje wprowadzenie dwóch pozycji tego działu) 4. Sprzedaż pojedyncza (gdy '1', po wprowadzeniu tego towaru paragon zostanie automatycznie zamknięty) Dla flag 1. i 2. Kombinacja '00' oznacza zablokowanie sprzedaży z działu, kombinacja '11' zezwala na podanie ceny z klawiatury, a w wypadku niepodania jej, na użycie ceny zaprogramowanej
10	39	2	HALO	Liczba dziesiętna dwucyfrowa o wartości z zakresu 00 do 15, określająca indeks limitu ceny towaru w tablicy HALO
11	41	1	ETX	03H
12	42	4	Suma kontrolna	

Uwaga: Podczas pobierania danych działów towarowych przez komputer odsyłane są pakiety (jeden lub więcej) określone numerami początkowym i końcowym w pakiecie startowym. Kasy mogą posiadać różną ilość działów (np. Kasa PS3000 posiada 64 działy towarowe, MiniTax i starsze posiadają 42 działy towarowe).

Kody błędów:

- 01H Typ zadania niezgodny z typem pakietu startowego
- 04H Napotkano znak nie reprezentujący cyfry dziesiętnej w wartości ceny
- 05H Napotkano niedozwolony znak w nazwie działu
- 07H Błędne określenie numeru działu
- 08H Dział do usunięcia nie istnieje.
- 09H Błędna stawka PTU
- 0AH Błędny znak reprezentujący precyzję bądź którąś z flag
- 0BH Błędny indeks tablicy HALO
- 14H Nie zaprogramowany numer unikatowy
- 15H Zbyt duża cena - maksymalna dopuszczalna kwota to 21474836,39
- 0EH Błąd wewnętrzny

3.2.47 Dział towarowy - rozszerzony (H#04)

Lp.	Offset	Długość	Zawartość	Opis
13	0	1	STX	02H
14	1	1	'D'	Znacznik pakietu danych
15	2	1	Typ zadania	'H' (48H)
16	3	3	Podtyp zadania	'#04'
17	6	1	Akcja	'0' (30H) = usunięcie '1' (31H) = zmiana lub dodanie
18	7	3	Numer działu	Liczba dziesiętna trzycyfrowa, określająca numer działu
19	10	18	Nazwa	18-znakowy napis zawierający nazwę działu. W wypadku nazwy krótszej należy uzupełnić napis spacjami na jego końcu
20	28	10	Cena	Liczba dziesiętna 10-cyfrowa wyrażająca cenę zaprogramowaną działu, przy czym 2 skrajnie prawe cyfry każdej z liczb stanowią wartość groszy, 8 prawych zaś - wartość złotych, pomiędzy tymi sekcjami nie wstawia się przecinka ani kropki
21	38	1	Stawka PTU	Litera duża 'A' do 'F' lub 'Z' dla działów zwolnionych z PTU określająca stawkę podatku
22	39	4	Flagi	Cztery pojedyncze cyfry ASCII '0' (30H) lub '1' (31H) określające wartości pięciu parametrów dotyczących sytuacji sprzedaży z działu, w kolejności: 5. Cena otwarta (gdy '1', możliwe będzie podanie podczas sprzedaży ceny jednostkowej towaru z klawiatury) 6. Cena zaprogramowana (gdy '1', możliwa będzie sprzedaż towaru bez podawania ceny jednostkowej z klawiatury) 7. Powtarzanie (gdy '1', dwukrotne kolejne wciśnięcie klawisza działu spowoduje wprowadzenie dwóch pozycji tego działu) 8. Sprzedaż pojedyncza (gdy '1', po wprowadzeniu tego towaru paragon zostanie automatycznie zamknięty) Dla flag 1. i 2. Kombinacja '00' oznacza zablokowanie sprzedaży z działu, kombinacja '11' zezwala na podanie ceny z klawiatury, a w wypadku niepodania jej, na użycie ceny zaprogramowanej
23	43	2	HALO	Liczba dziesiętna dwucyfrowa o wartości z zakresu 00 do 15, określająca indeks limitu ceny towaru w tablicy HALO
24	45	1	ETX	03H
25	46	4	Suma kontrolna	

3.2.48 Listy towarowe (H#00)

Lp.	Offset	Długość	Zawartość	Opis
1	0	1	STX	02H
2	1	1	'D'	Znacznik pakietu danych
3	2	1	Typ zadania	'H' (48H)
4	3	3	Podtyp zadania	'#00'
5	6	1	Akcja	'0' (30H) = usunięcie '1' (31H) = zmiana lub dodanie
6	7	2	Numer listy	Liczba dziesiętna dwucyfrowa o wartości z zakresu 0 do 19, określająca numer listy
7	9	20	Nazwa listy	20-znakowy napis zawierający nazwę działu. W wypadku nazwy krótszej należy uzupełnić napis spacjami na jego końcu
8	29	1	ETX	03H
9	30	4	Suma kontrolna	

- 01H Typ zadania niezgodny z typem pakietu startowego
- 04H Napotkano znak nie reprezentujący cyfry dziesiętnej w jednej z wartości
- 14H Nie zaprogramowany numer unikatowy
- 15H Zbyt duży narzut kwotowy - maksymalna dopuszczalna kwota to 21474836,39
- 0EH Błąd wewnętrzny

3.2.49 Opis towaru (H#01)

Lp.	Offset	Długość	Zawartość	Opis
1	0	1	STX	02H
2	1	1	'D'	Znacznik pakietu danych
3	2	1	Typ zadania	'H' (48H)
4	3	3	Podtyp zadania	'#01'
5	6	1	Akcja	'0' (30H) = usunięcie '1' (31H) = zmiana lub dodanie
6	7	2	Numer opisu	Liczba dziesiętna dwucyfrowa o wartości z zakresu 1 do 20, określająca numer opisu
7	9	20	Tytuł opisu	20-znakowy napis zawierający tytuł opisu. W wypadku nazwy krótszej należy uzupełnić napis spacjami na jego końcu
8	29	123	Opis	123 znakowy napis zawierający właściwy tekst opisu. Znaki specjalne: ' ' – przejście do następnej linii (na wydruku) '#' – znak maski (Dynamicznie edytowalna część opisu. Po wybraniu takiego opisu obszar zaznaczony maską można wypełnić dowolnymi znakami z klawiatury kasy.)
9	152	1	ETX	03H
10	153	4	Suma kontrolna	

UWAGA: W kasach Sento E opis towaru dzieli się na linie po 36 znaków. W pozostałych przypadkach linia ma 40 znaków

- 01H Typ zadania niezgodny z typem pakietu startowego
- 04H Napotkano znak nie reprezentujący cyfry dziesiętnej w jednej z wartości
- 14H Nie zaprogramowany numer unikatowy
- 15H Zbyt duży narzut kwotowy - maksymalna dopuszczalna kwota to 21474836,39
- 0EH Błąd wewnętrzny

3.2.50 Opis towaru - rozszerzony (H#03)

Lp.	Offset	Długość	Zawartość	Opis
3	0	1	STX	02H
4	1	1	'D'	Znacznik pakietu danych
3	2	1	Typ zadania	'H' (48H)
4	3	3	Podtyp zadania	'#01'
5	6	1	Akcja	'0' (30H) = usunięcie '1' (31H) = zmiana lub dodanie

6	7	2	Numer opisu	Liczba dziesiętna dwucyfrowa o wartości z zakresu 1 do 20, określająca numer opisu
7	9	20	Tytuł opisu	20-znakowy napis zawierający tytuł opisu. W wypadku nazwy krótszej należy uzupełnić napis spacjami na jego końcu
8	29	164	Opis	164 znakowy napis zawierający właściwy tekst opisu. Znaki specjalne: ' ' – przejście do następnej linii (na wydruku) '#' – znak maski (Dynamicznie edytowalna część opisu. Po wybraniu takiego opisu obszar zaznaczony maską można wypełnić dowolnymi znakami z klawiatury kasy.)
9	152	1	ETX	03H
10	153	4	Suma kontrolna	

UWAGA: W kasach Sento E opis towaru dzieli się na linie po 36 znaków. W pozostałych przypadkach linia ma 40 znaków

- 01H Typ zadania niezgodny z typem pakietu startowego
- 04H Napotkano znak nie reprezentujący cyfry dziesiętnej w jednej z wartości
- 14H Nie zaprogramowany numer unikatowy
- 15H Zbyt duży narzut kwotowy - maksymalna dopuszczalna kwota to 21474836,39
- 0EH Błąd wewnętrzny

3.2.51 Opis wypłat z kasy (H#02)

Lp.	Offset	Długość	Zawartość	Opis
1	0	1	STX	02H
2	1	1	'D'	Znacznik pakietu danych
3	2	1	Typ zadania	'H' (48H)
4	3	3	Podtyp zadania	'#02'
5	6	1	Akcja	'0' (30H) = usunięcie '1' (31H) = zmiana lub dodanie
6	7	2	Numer opisu	Liczba dziesiętna dwucyfrowa o wartości z zakresu 1 do 20, określająca numer opisu
7	9	20	Tytuł opisu	20-znakowy napis zawierający tytuł opisu. W wypadku nazwy krótszej należy uzupełnić napis spacjami na jego końcu
8	29	40	Opis	40 znakowy napis zawierający właściwy tekst opisu.
9	69	1	ETX	03H
10	70	4	Suma kontrolna	

- 01H Typ zadania niezgodny z typem pakietu startowego
- 04H Napotkano znak nie reprezentujący cyfry dziesiętnej w jednej z wartości
- 14H Nie zaprogramowany numer unikatowy
- 15H Zbyt duży narzut kwotowy - maksymalna dopuszczalna kwota to 21474836,39
- 0EH Błąd wewnętrzny

3.2.52 Pakiety towarów

3.2.52.1 PLU (I)

lp.	Offset	Długość	Zawartość	Opis
1	0	1	STX	02H
2	1	1	'D'	Znacznik pakietu danych
3	2	1	Typ zadania	'I' (49H)
4	3	1	Akcja	'0' (30H) = usunięcie '1' (31H) = zmiana lub dodanie
5	4	18	Kod towaru	kod klawiaturowy: 'XXXXX' (5 - cyfrowy) lub kod EAN8: 'XXXXXXXX' lub kod EAN13: 'XXXXXXXXXXXXXXX' lub kod EAN z rozszerzeniem 2-cyfrowym: 'XXXXXXXXXXXXXXXXXX' lub kod EAN z rozszerzeniem 5-cyfrowym: 'XXXXXXXXXXXXXXXXXXXXX' gdzie symbol X oznacza jedną cyfrę dziesiętną (ASCII) W przypadku programowania kasy, kod z zerami nieznaczącymi jest wycentrowany do prawej strony pola. W przypadku odczytu danych z kasy kod krótki wysyłany jest bez zer nieznaczących i wycentrowany jest on do lewej strony pola. Reszta kodów (EAN) wysyłana jest z zerami nieznaczącymi wycentrowana do lewej strony pola.
6	22	18	Nazwa	18-znakowy napis zawierający nazwę towaru. W wypadku nazwy krótszej należy uzupełnić napis spacjami na jego końcu
7	40	10	Cena	Liczba dziesiętna 10-cyfrowa wyrażająca cenę zaprogramowaną towaru, przy czym 2 skrajnie prawe cyfry każdej z liczb stanowią wartość groszy, 8 poprzedzających je - wartość złotych, pomiędzy tymi sekcjami nie wstawia się przecinka ani kropki
8	50	1	Stawka PTU	Litera duża 'A' do 'F' lub 'Z' dla towarów zwolnionych z PTU określająca stawkę podatku
9	51	1	Precyzja	Cyfra '0' (30H) do '3' (33H) ASCII określająca liczbę miejsc po przecinku, z którą pamiętana jest sprzedana ilość danego towaru w totalizerach ilościowych PLU
10	52	5	Flagi	Pięć pojedynczych cyfr ASCII '0' (30H) lub '1' (31H) określających wartości pięciu parametrów PLU, w kolejności: Cena otwarta (gdy '1', możliwe będzie podanie podczas sprzedaży ceny jednostkowej towaru z klawiatury) Cena zaprogramowana (gdy '1', możliwa będzie sprzedaż towaru bez podawania ceny jednostkowej z klawiatury) Powtarzanie (gdy '1', dwukrotne kolejne wprowadzenie kodu towaru spowoduje wprowadzenie dwóch pozycji tego towaru) Opakowanie (gdy '1', możliwe będzie przypisywanie towaru do tablicy opakowań) - ustawienie tej flagi podczas programowania powoduje automatycznie zlekceważenie wartości pozycji precyzja i przypisanie precyzji 0 Sprzedaż pojedyncza (gdy '1', po wprowadzeniu tego towaru paragon zostanie automatycznie zamknięty) Dla flag 1. i 2. Kombinacja '00' oznacza zablokowanie sprzedaży
11	57	2	Dział	Liczba dziesiętna, dwucyfrowa określająca przynależność towaru do działu towarowego
12	59	2	HALO	Liczba dziesiętna dwucyfrowa o wartości z zakresu 00 do 15, określająca indeks limitu ceny towaru w tablicy HALO
13	61	18	Tandem	kod EAN8: 'XXXXXXXX' lub kod EAN13: 'XXXXXXXXXXXXXXX' lub kod EAN z rozszerzeniem 2-cyfrowym: 'XXXXXXXXXXXXXXXXXX' lub kod EAN z rozszerzeniem 5-cyfrowym: 'XXXXXXXXXXXXXXXXXXXXX' lub kod krótki, określający kod towaru stanowiącego tandem dla danego towaru. Gdzie symbol X oznacza jedną cyfrę dziesiętną (ASCII)
14	79	1	ETX	03H
15	80	4	Suma kontrolna	

3.2.52.2 PLU rozszerzony (I#00)

lp.	Offset	Długość	Zawartość	Opis
1	0	1	STX	02H
2	1	1	'D'	Znacznik pakietu danych
3	2	1	Typ zadania	'I' (49H)
4	3	3	Podtyp	'#00'
5	6	1	Akcja	'0' (30H) = usunięcie '1' (31H) = zmiana lub dodanie
6	7	18	Kod towaru	kod klawiaturowy: 'XXXXX' (5 - cyfrowy) lub kod EAN8: 'XXXXXXXX' lub kod EAN13: 'XXXXXXXXXXXXXXX' lub kod EAN z rozszerzeniem 2-cyfrowym: 'XXXXXXXXXXXXXXXXXX' lub kod EAN z rozszerzeniem 5-cyfrowym: 'XXXXXXXXXXXXXXXXXXXX' gdzie symbol X oznacza jedną cyfrę dziesiętną (ASCII). W przypadku programowania kasy, kod z zerami nieznaczącymi jest wycelowany do prawej strony pola. W przypadku odczytu danych z kasy kod krótki wysyłany jest bez zer nieznaczących i wycelowany jest on do lewej strony pola. Reszta kodów (EAN) wysyłana jest z zerami nieznaczącymi wycelowana do lewej strony pola.
7	25	5	Pozycja towaru	Od 00000 do 99999 – pozycja towaru w tabeli towarów kasy – umożliwia natychmiastową lokalizację towaru w kasie.
8	30	40	Nazwa	40-znakowy tekst zawierający nazwę towaru. W wypadku nazwy krótszej należy wstawić znak FF i uzupełnić tekst spacjami do jego końca
9	70	10	Cena	Liczba dziesiętna 10-cyfrowa wyrażająca cenę zaprogramowaną towaru, przy czym 2 skrajnie prawe cyfry każdej z liczb stanowią wartość groszy, 8 poprzedzających je - wartość złotych, pomiędzy tymi sekcjami nie wstawia się przecinka ani kropki
10	80	1	Stawka PTU	Litera duża 'A' do 'F' lub 'Z' dla towarów zwolnionych z PTU określająca stawkę podatku
11	81	1	Precyzja	Cyfra '0' (30H) do '3' (33H) ASCII określająca liczbę miejsc po przecinku, z którą pamiętana jest sprzedana ilość danego towaru w totalizerach ilościowych PLU
11	82	4	Flagi	ZMIANA – flagi kodowanie nie w postaci 5 znakowego tekstu, ale heksadecymalnie, kolejność bez zmian Na kolejnych pięciu bitach zapisane są kolejne wartości pięciu parametrów PLU, w kolejności: Cena otwarta (gdy bit piąty ustawiony, możliwe będzie podanie podczas sprzedaży ceny jednostkowej towaru z klawiatury) Cena zaprogramowana (gdy bit czwarty ustawiony, możliwa będzie sprzedaż towaru bez podawania ceny jednostkowej z klawiatury) Powtarzanie (gdy bit trzeci ustawiony, dwukrotne kolejne wprowadzenie kodu towaru spowoduje wprowadzenie dwóch pozycji tego towaru) Opakowanie (gdy bit drugi ustawiony, możliwe będzie przypisywanie towaru do tablicy opakowań) - ustawienie tej flagi podczas programowania powoduje automatycznie zlekceważenie wartości pozycji precyzja i przypisanie precyzji 0 Sprzedaż pojedyncza (gdy bit pierwszy ustawiony, po wprowadzeniu tego towaru paragon zostanie automatycznie zamknięty)

				Dla flag 1. i 2. Kombinacja '00' oznacza zablokowanie sprzedaży
12	86	2	Dział	Liczba dziesiętna dwucyfrowa określająca przynależność towaru do działu towarowego
13	88	2	HALO	Liczba dziesiętna dwucyfrowa o wartości z zakresu 00 do 15, określająca indeks limitu ceny towaru w tablicy HALO
14	90	18	Tandem	kod EAN8: ' XXXXXXXX' lub kod EAN13: ' XXXXXXXXXXXXXXXX' lub kod EAN z rozszerzeniem 2-cyfrowym: ' XXXXXXXXXXXXXXXX' lub kod EAN z rozszerzeniem 5-cyfrowym: 'XXXXXXXXXXXXXXXXXXXXX' lub kod krótki, określający kod towaru stanowiącego tandem dla danego towaru. Gdzie symbol X oznacza jedną cyfrę dziesiętną (ASCII)
	108	2	Jednostka miar	Liczba dziesiętna dwu cyfrowa reprezentująca indeks jednostki miar z zakresu 1-15. Wypełnienie tego pola wartością 0 oznacza brak przypisanej jednostki do danego towaru/usługi.
	110	20	Ilość na magazynie	Stan magazynowy – używany w kasach, które mają obsługę stanów magazynowych. Istnieją 4 możliwości ustawienia stanów magazynowych. Aby wybrać odpowiednią należy na pierwszym bajcie tego pola wstawić następujący znak: „ ”(spacja) – w przypadku ustawiania ilości na magazynie „+” – jeżeli dodajemy ilość towaru „-” – w przypadku odejmowania ilości towaru Reszta pola zawiera ilość towaru, która ma zostać poddana ww. operacji. Liczba ta musi być wycelowana do prawej strony bez zer nieznaczających. Jeżeli stan magazynowy ma się nie zmienić, należy pole to pozostawić puste (czwarta operacja).
15	130	3	Kod klawisza	Liczba dziesiętna trzy cyfrowa reprezentująca kod klawisza
16	133	1	ETX	03H
17	134	4	Suma kontrolna	

Uwaga 1: Podczas pobierania danych PLU przez komputer odsyłany jest pakiet określony numerami początkowym i końcowym w pakiecie startowym. Numery te muszą określać dwa graniczne kody towarów tego samego rodzaju (kody, nie towary...) - zwrócone będą opisy wszystkich towarów z zakresu posiadających kody tego samego rodzaju.. Kasa odsyłając informację o PLU ustawia pole akcja (numer 4) na '0'.

Uwaga 2: Aby kasa odesłała wszystkie PLU w pakiecie startowym w polu początek i koniec powinny być same spacje.

Uwaga 3: Podczas programowania opakowania nie jest brana pod uwagę stawka VAT (może tam być A-F lub Z), musi być ustawiona flaga ceny zaprogramowanej, pozostałe (poza flagą opakowania) wyzerowane.

Uwaga 4: Precyzja opakowania musi wynosić zero.

Uwaga 5: Podczas usuwania PLU do usunięcia towaru potrzebne są dane podane poniżej, brak któregośkolwiek powoduje błąd podczas usuwania towaru.

Kod EAN (istniejący w kasie)

Stawka PTU (dowolna ważna stawka zaprogramowana w kasie)

Precyzja (dowolna, 0-3, niekoniecznie taka sama jak zaprogramowana w kasie)

Flagi (dowolna kombinacja, niekoniecznie taka sama jak zaprogramowana w kasie)

Nr działu (dowolny z ważnego zakresu, dział nie musi być zaprogramowany)

Cena (dowolna prawidłowa)

Uwaga 6: Nie są wymagane pozostałe parametry (np. nazwa PLU), mogą być puste.

Kody błędów:

01H Typ zadania niezgodny z typem pakietu startowego

- 04H Napotkano znak nie reprezentujący cyfry dziesiętnej w wartości ceny bądź kodu
- 05H Niepoprawna nazwa towaru
- 07H Błędne określenie numeru działu lub zły kod akcji
- 08H Towar do usunięcia nie istnieje bądź błąd kodu EAN
- 09H Błędna stawka PTU
- 0AH Błędny znak reprezentujący precyzję bądź którąś z flag
- 0BH Błędny indeks tablicy HALO bądź tablicy opakowań
- 0FH Niezerowe totalizery sprzedaży PLU bądź totalizery główne, ewentualnie przepełnienie totalizera ilości sprzedaży po zmianie precyzji
- 11H Próba zmiany w otwartym paragonie nazwy, stawki PTU, flagi opakowania, tandemu lub precyzji
- 14H Nie zaprogramowany numer unikatowy
- 15H Zbyt duża cena - maksymalna dopuszczalna kwota to 21474836,39
- 17H Brak papieru w mechanizmie drukującym
- 18H Baza PLU pełna
- 19H Wzajemnie wykluczają się ustawienia flag opakowania, precyzji i połączenia tandemu.
- 20H Towar w polu tandemem nie istnieje.
- 21H Błąd struktury bazy PLU
- 22H Błąd sprzętowy pamięci FLASH
- 23H Zbyt wiele połączeń / tandemów
- 25H Nie zaprogramowany zegar lub błędne ustawienie czasu i daty modułu fiskalnego
- 26H Błąd pamięci RAM modułu fiskalnego
- 27H Zbyt wiele opakowań
- 0EH Błąd wewnętrzny

3.2.52.3 PLU rozszerzony (I#03)

lp.	Offset	Długość	Zawartość	Opis
1	0	1	STX	02H
2	1	1	'D'	Znacznik pakietu danych
3	2	1	Typ zadania	'I' (49H)
4	3	3	Podtyp	'#03'
5	6	1	Akcja	'0' (30H) = usunięcie '1' (31H) = zmiana lub dodanie
6	7	18	Kod towaru	kod klawiaturowy: 'XXXXX' (5 - cyfrowy) lub kod EAN8: 'XXXXXXXX' lub kod EAN13: 'XXXXXXXXXXXXXXXX' lub kod EAN z rozszerzeniem 2-cyfrowym: 'XXXXXXXXXXXXXXXXXX' lub kod EAN z rozszerzeniem 5-cyfrowym: 'XXXXXXXXXXXXXXXXXXXX' gdzie symbol X oznacza jedną cyfrę dziesiętną (ASCII). W przypadku programowania kasy, kod z zerami nieznaczącymi jest wycelowany do prawej strony pola. W przypadku odczytu danych z kasy kod krótki wysyłany jest bez zer nieznaczących i wycelowany jest on do lewej strony pola. Reszta kodów (EAN) wysyłana jest z zerami nieznaczącymi wycelowana do lewej strony pola.
7	25	5	Pozycja towaru	Od 00000 do 99999 – pozycja towaru w tabeli towarów kasy – umożliwia natychmiastową lokalizację towaru w kasie.
8	30	40	Nazwa	40-znakowy tekst zawierający nazwę towaru. W wypadku nazwy krótszej należy wstawić znak FF i uzupełnić tekst spacjami do jego końca
9	70	10	Cena	Liczba dziesiętna 10-cyfrowa wyrażająca cenę zaprogramowaną towaru, przy czym 2 skrajnie prawe cyfry każdej z liczb stanowią wartość groszy, 8 poprzedzających je - wartość złotych, pomiędzy tymi sekcjami nie wstawia się przecinka ani kropki
10	80	1	Stawka PTU	Litera duża 'A' do 'F' lub 'Z' dla towarów zwolnionych z PTU określająca stawkę podatku

11	81	1	Precyzja	Cyfra '0' (30H) do '3' (33H) ASCII określająca liczbę miejsc po przecinku, z którą pamiętana jest sprzedana ilość danego towaru w totalizerach ilościowych PLU
11	82	4	Flagi	ZMIANA – flagi kodowanie nie w postaci 5 znakowego tekstu, ale heksadecymalnie, kolejność bez zmian Na kolejnych pięciu bitach zapisane są kolejne wartości pięciu parametrów PLU, w kolejności: Cena otwarta (gdy bit piąty ustawiony, możliwe będzie podanie podczas sprzedaży ceny jednostkowej towaru z klawiatury) Cena zaprogramowana (gdy bit czwarty ustawiony, możliwa będzie sprzedaż towaru bez podawania ceny jednostkowej z klawiatury) Powtarzanie (gdy bit trzeci ustawiony, dwukrotne kolejne wprowadzenie kodu towaru spowoduje wprowadzenie dwóch pozycji tego towaru) Opakowanie (gdy bit drugi ustawiony, możliwe będzie przypisywanie towaru do tablicy opakowań) - ustawienie tej flagi podczas programowania powoduje automatycznie zlekceważenie wartości pozycji precyzja i przypisanie precyzji 0 Sprzedaż pojedyncza (gdy bit pierwszy ustawiony, po wprowadzeniu tego towaru paragon zostanie automatycznie zamknięty) Dla flag 1. i 2. Kombinacja '00' oznacza zablokowanie sprzedaży
12	86	2	Dział	Liczba dziesiętna dwucyfrowa określająca przynależność towaru do działu towarowego
13	88	2	HALO	Liczba dziesiętna dwucyfrowa o wartości z zakresu 00 do 15, określająca indeks limitu ceny towaru w tablicy HALO
14	90	18	Tandem	kod EAN8: ' XXXXXXXX' lub kod EAN13: ' XXXXXXXXXXXXXXX' lub kod EAN z rozszerzeniem 2-cyfrowym: ' XXXXXXXXXXXXXXXX' lub kod EAN z rozszerzeniem 5-cyfrowym: 'XXXXXXXXXXXXXXXXXXXX' lub kod krótki, określający kod towaru stanowiącego tandem dla danego towaru. Gdzie symbol X oznacza jedną cyfrę dziesiętną (ASCII)
	108	2	Jednostka miar	Liczba dziesiętna dwucyfrowa reprezentująca indeks jednostki miar z zakresu 1-15. Wypełnienie tego pola wartością 0 oznacza brak przypisanej jednostki do danego towaru/usługi.
	110	20	Ilość na magazynie	Stan magazynowy – używany w kasach, które mają obsługę stanów magazynowych. Istnieją 4 możliwości ustawienia stanów magazynowych. Aby wybrać odpowiednią należy na pierwszym bajcie tego pola wstawić następujący znak: „ ”(spacja) – w przypadku ustawiania ilości na magazynie „+” – jeżeli dodajemy ilość towaru „-” – w przypadku odejmowania ilości towaru Reszta pola zawiera ilość towaru, która ma zostać poddana ww. operacji. Liczba ta musi być wycelowana do prawej strony bez zer nieznaczących. Jeżeli stan magazynowy ma się nie zmienić, należy pole to pozostawić puste (czwarta operacja).
15	130	3	Kod klawisza	Liczba dziesiętna trzy cyfrowa reprezentująca kod klawisza
16	133	2	Rabat domyślny	Numer rabatu z bazy rabatów Rabat udzielany automatycznie po sprzedaży towaru. -1 – rabat nieaktywny
17	135	1	ETX	03H
18	136	4	Suma kontrolna	

Uwaga 1. Obsługa pakietu identyczna jak w wersji I#00

Uwaga 2. Pakiet zawiera dodatkowe pole umożliwiające nadanie domyślnego rabatu.

3.2.52.4 PLU rozszerzony (I#04)

lp.	Offset	Długość	Zawartość	Opis
1	0	1	STX	02H
2	1	1	'D'	Znacznik pakietu danych
3	2	1	Typ zadania	'I' (49H)
4	3	3	Podtyp	'#04'
5	6	1	Akcja	'0' (30H) = usunięcie '1' (31H) = zmiana lub dodanie
6	7	18	Kod towaru	kod klawiaturowy: 'XXXXX' (5 - cyfrowy) lub kod EAN8: 'XXXXXXXX' lub kod EAN13: 'XXXXXXXXXXXXXXX' lub kod EAN z rozszerzeniem 2-cyfrowym: 'XXXXXXXXXXXXXXXXXX' lub kod EAN z rozszerzeniem 5-cyfrowym: 'XXXXXXXXXXXXXXXXXXXX' gdzie symbol X oznacza jedną cyfrę dziesiętną (ASCII). W przypadku programowania kasy, kod z zerami nieznaczącymi jest wycelowany do prawej strony pola. W przypadku odczytu danych z kasy kod krótki wysyłany jest bez zer nieznaczących i wycelowany jest on do lewej strony pola. Reszta kodów (EAN) wysyłana jest z zerami nieznaczącymi wycelowana do lewej strony pola.
7	25	5	Pozycja towaru	Od 00000 do 99999 – pozycja towaru w tabeli towarów kasy – umożliwia natychmiastową lokalizację towaru w kasie.
8	30	40	Nazwa	40-znakowy tekst zawierający nazwę towaru. W wypadku nazwy krótszej należy wstawić znak FF i uzupełnić tekst spacjami do jego końca
9	70	10	Cena	Liczba dziesiętna 10-cyfrowa wyrażająca cenę zaprogramowaną towaru, przy czym 2 skrajnie prawe cyfry każdej z liczb stanowią wartość groszy, 8 poprzedzających je - wartość złotych, pomiędzy tymi sekcjami nie wstawia się przecinka ani kropki
10	80	1	Stawka PTU	Litera duża 'A' do 'F' lub 'Z' dla towarów zwolnionych z PTU określająca stawkę podatku
11	81	1	Precyzja	Cyfra '0' (30H) do '3' (33H) ASCII określająca liczbę miejsc po przecinku, z którą pamiętana jest sprzedana ilość danego towaru w totalizerach ilościowych PLU
11	82	4	Flagi	ZMIANA – flagi kodowanie nie w postaci 5 znakowego tekstu, ale heksadecymalnie, kolejność bez zmian Na kolejnych pięciu bitach zapisane są kolejne wartości pięciu parametrów PLU, w kolejności: Cena otwarta (gdy bit piąty ustawiony, możliwe będzie podanie podczas sprzedaży ceny jednostkowej towaru z klawiatury) Cena zaprogramowana (gdy bit czwarty ustawiony, możliwa będzie sprzedaż towaru bez podawania ceny jednostkowej z klawiatury) Powtarzanie (gdy bit trzeci ustawiony, dwukrotne kolejne wprowadzenie kodu towaru spowoduje wprowadzenie dwóch pozycji tego towaru) Opakowanie (gdy bit drugi ustawiony, możliwe będzie przypisywanie towaru do tablicy opakowań) - ustawienie tej flagi podczas

				<p>programowania powoduje automatycznie zlekceważenie wartości pozycji precyzja i przypisanie precyzji 0</p> <p>Sprzedaż pojedyncza (gdy bit pierwszy ustawiony, po wprowadzeniu tego towaru paragon zostanie automatycznie zamknięty)</p> <p>Dla flag 1. i 2. Kombinacja '00' oznacza zablokowanie sprzedaży</p>
12	86	2	Dział	Liczba dziesiętna dwucyfrowa określająca przynależność towaru do działu towarowego
13	88	2	HALO	Liczba dziesiętna dwucyfrowa o wartości z zakresu 00 do 15, określająca indeks limitu ceny towaru w tablicy HALO
14	90	18	Tandem	<p>kod EAN8: 'XXXXXXXX' lub</p> <p>kod EAN13: 'XXXXXXXXXXXXXXX' lub</p> <p>kod EAN z rozszerzeniem 2-cyfrowym: 'XXXXXXXXXXXXXXXXXX' lub</p> <p>kod EAN z rozszerzeniem 5-cyfrowym: 'XXXXXXXXXXXXXXXXXXXXX' lub kod krótki, określający kod towaru stanowiącego tandem dla danego towaru.</p> <p>Gdzie symbol X oznacza jedną cyfrę dziesiętną (ASCII)</p>
	108	2	Jednostka miar	Liczba dziesiętna dwu cyfrowa reprezentująca indeks jednostki miar z zakresu 1-15. Wypełnienie tego pola wartością 0 oznacza brak przypisanej jednostki do danego towaru/usługi.
	110	20	Ilość na magazynie	<p>Stan magazynowy – używany w kasach, które mają obsługę stanów magazynowych. Istnieją 4 możliwości ustawienia stanów magazynowych. Aby wybrać odpowiednią należy na pierwszym bajcie tego pola wstawić następujący znak:</p> <p>„ ”(spacja) – w przypadku ustawiania ilości na magazynie</p> <p>„+” – jeżeli dodajemy ilość towaru</p> <p>„-” – w przypadku odejmowania ilości towaru</p> <p>Reszta pola zawiera ilość towaru, która ma zostać poddana ww. operacji. Liczba ta musi być wycentrowała do prawej strony bez zer nieznaczących. Jeżeli stan magazynowy ma się nie zmienić, należy pole to pozostawić puste (czwarta operacja).</p>
15	130	3	Kod klawisza	Liczba dziesiętna trzy cyfrowa reprezentująca kod klawisza
16	133	2	Rabat domyślny	<p>Numer rabatu z bazy rabatów</p> <p>Rabat udzielany automatycznie w trakcie sprzedaży towaru.</p> <p>-1 – rabat nieaktywny</p>
17	135	2	Opis towaru	<p>Numer opisu z bazy opisów (0,..,19)</p> <p>Opis dodawany automatycznie w trakcie sprzedaży towaru</p> <p>-1 – brak opisu</p>
18	137	1	ETX	03H
19	138	4	Suma kontrolna	

Uwaga 1. Obsługa pakietu identyczna jak w wersji I#00

Uwaga 2. Pakiet zawiera dodatkowe pole umożliwiające nadanie opisu towaru.

3.2.52.5 Jednostki miar (I#01)

Lp.	Offset	Długość	Zawartość	Opis
1	0	1	STX	02H
2	1	1	'D'	Znacznik pakietu danych
3	2	1	Typ zadania	'I' (49H)
4	3	3	Podtyp	'#01'
5	6	2	Indeks jednostki	Liczba dziesiętna dwu cyfrowa reprezentująca numer porządkowy jednostki miar z zakresu od 0-14.

6	8	10	Nazwa jednostki	Tekst reprezentujący nazwę jednostki (np. szt., kg itp.)
7	18	1	ETX	03H
8	19	4	Suma kontrolna	

- 01H Typ zadania niezgodny z typem pakietu startowego
04H Napotkano znak nie reprezentujący cyfry dziesiętnej w jednej z wartości
14H Nie zaprogramowany numer unikatowy
15H Zbyt duży narzut kwotowy - maksymalna dopuszczalna kwota to 21474836,39
0EH Błąd wewnętrzny

3.2.52.6 Pozycja listy towarowej (I#02)

Lp.	Offset	Długość	Zawartość	Opis
1	0	1	STX	02H
2	1	1	'D'	Znacznik pakietu danych
3	2	1	Typ zadania	'I' (49H)
4	3	3	Podtyp	'#02'
5	6	1	Akcja	0 – usunięcie 1- dodanie/zmiana
6	7	2	Indeks listy	Liczba dziesiętna dwu cyfrowa reprezentująca numer porządkowy listy towarowej z zakresu 0-19.
7	9	2	Indeks na liście	00-99 (nie obsługiwane)
8	11	18	Kod PLU	kod klawiaturowy: ' XXXXX' (5 - cyfrowy) lub kod EAN8: 'XXXXXXXX' lub kod EAN13: 'XXXXXXXXXXXXXXX' lub kod EAN z rozszerzeniem 2-cyfrowym: 'XXXXXXXXXXXXXXXXXX' lub kod EAN z rozszerzeniem 5-cyfrowym: 'XXXXXXXXXXXXXXXXXXXXX' gdzie symbol X oznacza jedną cyfrę dziesiętną (ASCII)
9	29	40	Nazwa	Nazwa towaru
10	79	1	ETX	03H
11	80	4	Suma kontrolna	

- 01H Typ zadania niezgodny z typem pakietu startowego
04H Napotkano znak nie reprezentujący cyfry dziesiętnej w jednej z wartości
14H Nie zaprogramowany numer unikatowy
15H Zbyt duży narzut kwotowy - maksymalna dopuszczalna kwota to 21474836,39
0EH Błąd wewnętrzny

3.2.53 Pakiety usługi czasowej

3.2.53.1 Definicja usługi czasowej (I#10)

Lp.	Offset	Długość	Zawartość	Opis
1	0	1	STX	02H
2	1	1	'D'	Znacznik pakietu danych
3	2	1	Typ zadania	'I' (49H)

4	3	3	Podtyp zadania	'#10'
5	6	2	Numer usługi	Liczba dziesiętna dwucyfrowa o wartości z zakresu 1 do 99, określająca numer usługi (Nano tylko 1)
6	8	20	Nazwa usługi	20-znakowy napis zawierający nazwę
7	28	20	Tytuł kwitu	20-znakowy napis zawierający nazwę
8	48	20	Etykieta nr kwitu	20-znakowy napis zawierający nazwę
9	68	20	Nazwa typu-cennika	20-znakowy napis zawierający nazwę
10	88	20	Etykieta klienta	20-znakowy napis zawierający nazwę
11	108	20	Etykieta danych dodatkowych	20-znakowy napis zawierający nazwę
12	128	18	Kod PLU usługi	18-znakowy napis zawierający nazwę
13	146	10	Opłata stała	Kwota w groszach
14	156	8	Opcje usługi	Liczba hex z bitami opcji
15	164	8	Opcje sprzedaży	Liczba hex z bitami opcji
16	172	8	Opcje wydruku	Liczba hex z bitami opcji
17	180	20	Nazwa typu-Cennika 1	20-znakowy napis zawierający nazwę
18	200	20	Nazwa typu-Cennika 2	20-znakowy napis zawierający nazwę
19	220	20	Nazwa typu-Cennika 3	20-znakowy napis zawierający nazwę
20	240	20	Nazwa typu-Cennika 4	20-znakowy napis zawierający nazwę
21	260	20	Nazwa typu-Cennika 5	20-znakowy napis zawierający nazwę
22	280	20	Nazwa typu-Cennika 6	20-znakowy napis zawierający nazwę
23	300	20	Nazwa typu-Cennika 7	20-znakowy napis zawierający nazwę
24	320	20	Nazwa typu-Cennika 8	20-znakowy napis zawierający nazwę
25	340	20	Nazwa typu-Cennika 9	20-znakowy napis zawierający nazwę
26	360	20	Nazwa typu-Cennika 10	20-znakowy napis zawierający nazwę
27	380	1	ETX	03H
28	381	4	Suma kontrolna	

- 01H Typ zadania niezgodny z typem pakietu startowego
04H Napotkano znak nie reprezentujący cyfry dziesiętnej w jednej z wartości
14H Nie zaprogramowany numer unikatowy
15H Zbyt duży narzut kwotowy - maksymalna dopuszczalna kwota to 21474836,39
0EH Błąd wewnętrzny

3.2.53.2 Definicja pozycji cennika usługi czasowej (I#11)

Lp.	Offset	Długość	Zawartość	Opis
1	0	1	STX	02H
2	1	1	'D'	Znacznik pakietu danych
3	2	1	Typ zadania	'I' (49H)
4	3	3	Podtyp zadania	'#11'
5	6	2	Numer usługi czasowej	Liczba dziesiętna dwucyfrowa o wartości z zakresu 1 do 99, określająca numer usługi (Nano tylko 1)
6	8	2	Numer cennika	Liczba od 1 do 10
7	10	8	Opcje cennika	Liczba hex, obecnie nieużywana, ma być jednakowa dla każdej pozycji cennika
8	18	18	Kod PLU	Kod PLU gdy ma być różny od zdefiniowanego w usłudze Uwaga! Kod jest jednakowy dla każdej pozycji cennika, ważny jest tylko ten przesłany w pozycji 1
9	36	2	Pozycja cennika	Liczba od 1 do 10
10	38	2	Okres – pozycja cennika	Liczba: 0 – nieużywana pozycja 1 – pierwszy okres 2 – kolejny okres 3 – kolejny i następne okresy (ostatnia)

11	40	2	Typ okresu	Liczba: 0 – zwykły 1 – w określonej porze
12	42	4	Start pory okresu	Godzina HHMM
13	46	4	Stop pory okresu	Godzina HHMM
14	50	20	Nazwa pory	Tekst zawierający nazwę, obecnie w Nano nieużywany
15	70	2	Dni pory okresu	Liczba hex flag dni bit1-Pon do bit7-Nie
16	72	1	Jednostka czasu okresu	Liczba: 0 – minuty 1 – godziny 2 - dni
17	71	4	Czas okresu	liczba
18	75	10	Opłata za okres	Kwota w groszach
19	85	1	ETX	03H
20	86	4	Suma kontrolna	

- 01H Typ zadania niezgodny z typem pakietu startowego
04H Napotkano znak nie reprezentujący cyfry dziesiętnej w jednej z wartości
14H Nie zaprogramowany numer unikatowy
15H Zbyt duży narzut kwotowy - maksymalna dopuszczalna kwota to 21474836,39
0EH Błąd wewnętrzny

Uwagi:

- 1) Pakiet ma być wysłany dla każdej pozycji cennika od 1 do 10.

3.2.53.3 Definicja pozycji cennika usługi czasowej (I#12)

Lp.	Offset	Długość	Zawartość	Opis
1	0	1	STX	02H
2	1	1	'D'	Znacznik pakietu danych
3	2	1	Typ zadania	'I' (49H)
4	3	3	Podtyp zadania	'#12'
5	6	2	Numer usługi czasowej	Liczba dziesiętna dwucyfrowa o wartości z zakresu 1 do 99, określająca numer usługi (Nano tylko 1)
6	8	2	Numer cennika	Liczba od 1 do 10
7	10	8	Opcje cennika	Liczba hex, obecnie nieużywana, ma być jednakowa dla każdej pozycji cennika
8	18	18	Kod PLU	Kod PLU gdy ma być różny od zdefiniowanego w usłudze Uwaga! Kod jest jednakowy dla każdej pozycji cennika, ważny jest tylko ten przesłany w pozycji 1
9	36	2	Pozycja cennika	Liczba od 1 do 10
10	38	2	Okres – pozycja cennika	Liczba: 0 – nieużywana pozycja 1 – pierwszy okres 2 – kolejny okres 3 – kolejny i następne okresy (ostatnia)
11	40	2	Typ okresu	Liczba: 0 – zwykły 1 – w określonej porze
12	42	4	Start pory okresu	Godzina HHMM
13	46	4	Stop pory okresu	Godzina HHMM
14	50	20	Nazwa pory	Tekst zawierający nazwę, obecnie w Nano nieużywany
15	70	2	Dni pory okresu	Liczba hex flag dni bit1-Pon do bit7-Nie
16	72	1	Jednostka czasu okresu	Liczba: 0 – minuty

				1 – godziny 2 - dni
17	71	4	Czas okresu	liczba
18	75	10	Opłata za okres	Kwota w groszach
19	85	4	Limit powtórzeń okresu	liczba
20	89	1	ETX	03H
21	90	4	Suma kontrolna	

- 01H Typ zadania niezgodny z typem pakietu startowego
04H Napotkano znak nie reprezentujący cyfry dziesiętnej w jednej z wartości
14H Nie zaprogramowany numer unikatowy
15H Zbyt duży narzut kwotowy - maksymalna dopuszczalna kwota to 21474836,39
0EH Błąd wewnętrzny

Uwagi:

- 1) Pakiet ma być wysłany dla każdej pozycji cennika od 1 do 10.

3.2.54 Pakiety usługi autobusowej

3.2.54.1 Definicja usługi busowej (I#20)

Lp	Offset	Długość	Zawartość	Opis
1	0	1	STX	02H
2	1	1	'D'	Znacznik pakietu danych
3	2	1	Typ zadania	'I' (49H)
4	3	3	Podtyp zadania	'#20'
5	6	2	Numer usługi	Liczba dziesiętna dwucyfrowa o wartości z zakresu 1 do 99, określająca numer usługi (Nano tylko 1-10)
6	8	20	Nazwa trasy	20-znakowy napis zawierający nazwę (nazwa pusta – pozycja nieużywana – usunięcie definicji)
7	28	20	Nazwa busu	20-znakowy napis zawierający nazwę
8	48	20	Etykieta nr miejsca	20-znakowy napis zawierający nazwę
9	68	20	Etykieta typu-biletu	20-znakowy napis zawierający nazwę
10	88	20	Etykieta klienta	20-znakowy napis zawierający nazwę
11	108	20	Etykieta danych dodatkowych	20-znakowy napis zawierający nazwę
12	128	18	Kod PLU usługi	18-znakowy napis zawierający kod
13	146	8	Opcje usługi	Liczba hex z bitami opcji
14	154	8	Opcje sprzedaży	Liczba hex z bitami opcji
15	162	8	Opcje wydruku	Liczba hex z bitami opcji
16	170	20	Nazwa typu biletu 1	20-znakowy napis zawierający nazwę (pusty = nieużywany)
17	190	20	Nazwa typu biletu 2	20-znakowy napis zawierający nazwę (pusty = nieużywany)
18	210	20	Nazwa typu biletu 3	20-znakowy napis zawierający nazwę (pusty = nieużywany)
19	230	20	Nazwa typu biletu 4	20-znakowy napis zawierający nazwę (pusty = nieużywany)
20	250	18	Kod PLU biletu 1	18-znakowy napis zawierający kod, podawać gdy ma być różny od Kodu PLU usługi
21	268	18	Kod PLU biletu 2	18-znakowy napis zawierający kod, podawać gdy ma być różny od Kodu PLU usługi
22	296	18	Kod PLU biletu 3	18-znakowy napis zawierający kod, podawać gdy ma być różny od Kodu PLU usługi
23	314	18	Kod PLU biletu 4	18-znakowy napis zawierający kod, podawać gdy ma być różny od Kodu PLU usługi
24	332	18	Kod PLU opłaty bagażowej	18-znakowy napis zawierający kod

25	350	1	ETX	03H
26	351	4	Suma kontrolna	

01H Typ zadania niezgodny z typem pakietu startowego
04H Napotkano znak nie reprezentujący cyfry dziesiętnej w jednej z wartości
14H Nie zaprogramowany numer unikatowy
15H Zbyt duży narzut kwotowy - maksymalna dopuszczalna kwota to 21474836,39
0EH Błąd wewnętrzny

3.2.54.2 Definicja przystanku usługi busowej (I#21)

Lp.	Offset	Długość	Zawartość	Opis
1	0	1	STX	02H
2	1	1	'D'	Znacznik pakietu danych
3	2	1	Typ zadania	'I' (49H)
4	3	3	Podtyp zadania	'#21'
5	6	2	Numer usługi busowej	Liczba dziesiętna dwucyfrowa o wartości z zakresu 1 do 99, określająca numer usługi (Nano tylko 1-10)
6	8	2	Nr przystanku	Liczba 00-99, w Nano 1-20
7	10	8	Opcje	Liczba hex z bitami opcji, obecnie nieużywane
8	18	20	Nazwa przystanku	20-znakowy napis zawierający nazwę (pusty = nieużywany)
9	28	5	Odległość do następnego przystanku	Liczba w km (0 = nieużywany, może być niepodawane gdy ceny wg km nie są używane)
10	33	1	ETX	03H
11	34	4	Suma kontrolna	

01H Typ zadania niezgodny z typem pakietu startowego
04H Napotkano znak nie reprezentujący cyfry dziesiętnej w jednej z wartości
14H Nie zaprogramowany numer unikatowy
15H Zbyt duży narzut kwotowy - maksymalna dopuszczalna kwota to 21474836,39
0EH Błąd wewnętrzny

Uwagi:

- 1) Pakiet ma być wysłany 1 dla każdego przystanku usługi autobusowej.

3.2.54.3 Definicja cennika głównego usługi autobusowej (I#22)

Lp.	Offset	Długość	Zawartość	Opis
1	0	1	STX	02H
2	1	1	'D'	Znacznik pakietu danych
3	2	1	Typ zadania	'I' (49H)
4	3	3	Podtyp zadania	'#22'
5	6	2	Numer usługi busowej	Liczba dziesiętna dwucyfrowa o wartości z zakresu 1 do 99, określająca numer usługi (Nano tylko 1-10)
6	8	8	Opcje cennika	Liczba hex, obecnie nieużywana
7	16	10	Opłata początkowa 1	Kwota dla typu biletu 1 w groszach, 0 - nieużywana
8	26	10	Opłata początkowa 2	Kwota dla typu biletu 2 w groszach, 0 - nieużywana
9	36	10	Opłata początkowa 3	Kwota dla typu biletu 3 w groszach, 0 - nieużywana

10	46	10	Opłata początkowa 4	Kwota dla typu biletu 4 w groszach, 0 – nieużywana
11	56	10	Opłata za km 1	Kwota dla typu biletu 1 w groszach, 0 – nieużywana
12	66	10	Opłata za km 2	Kwota dla typu biletu 2 w groszach, 0 – nieużywana
13	76	10	Opłata za km 3	Kwota dla typu biletu 3 w groszach, 0 – nieużywana
14	86	10	Opłata za km 4	Kwota dla typu biletu 4 w groszach, 0 - nieużywana
15	96	1	ETX	03H
16	97	4	Suma kontrolna	

- 01H Typ zadania niezgodny z typem pakietu startowego
04H Napotkano znak nie reprezentujący cyfry dziesiętnej w jednej z wartości
14H Nie zaprogramowany numer unikatowy
15H Zbyt duży narzut kwotowy - maksymalna dopuszczalna kwota to 21474836,39
0EH Błąd wewnętrzny

Uwagi:

- 1) Pakiet ma być wysłany 1 dla każdej usługi busowej.

3.2.54.4 Definicja cennika przystanku usługi busowej (I#23)

Lp.	Offset	Długość	Zawartość	Opis
1	0	1	STX	02H
2	1	1	'D'	Znacznik pakietu danych
3	2	1	Typ zadania	'I' (49H)
4	3	3	Podtyp zadania	'#22'
5	6	2	Numer usługi busowej	Liczba dziesiętna dwucyfrowa o wartości z zakresu 1 do 99, określająca numer usługi (Nano tylko 1-10)
6	8	2	Nr przystanku	Liczba dziesiętna dwucyfrowa o wartości z zakresu 1 do 99, określająca numer usługi (Nano tylko 1-20)
7	10	8	Opcje cennika	Liczba hex, obecnie nieużywana
8	18	10	Opłata od przystanku poprzedniego 1	Kwota dla typu biletu 1
9	28	10	Opłata od przystanku poprzedniego 2	Kwota dla typu biletu 2
10	38	10	Opłata od przystanku poprzedniego 3	Kwota dla typu biletu 3
11	48	10	Opłata od przystanku poprzedniego 4	Kwota dla typu biletu 4
12	58	1	ETX	03H
13	59	4	Suma kontrolna	

- 01H Typ zadania niezgodny z typem pakietu startowego
04H Napotkano znak nie reprezentujący cyfry dziesiętnej w jednej z wartości
14H Nie zaprogramowany numer unikatowy
15H Zbyt duży narzut kwotowy - maksymalna dopuszczalna kwota to 21474836,39
0EH Błąd wewnętrzny

Uwagi:

- 1) Pakiet ma być wysłany 1 dla każdego przystanku usługi autobusowej.

3.2.54.5 Definicja przystanku usługi busowej (I#31)

Lp.	Offset	Długość	Zawartość	Opis
1	0	1	STX	02H
2	1	1	'D'	Znacznik pakietu danych
3	2	1	Typ zadania	'I' (49H)
4	3	3	Podtyp zadania	'#31'
5	6	1	Akcja	'0' - usunięcie '1' - dodanie/ustawienie
6	7	5	Nr przystanku	Liczba dziesiętna
7	12	8	Opcje	Liczba hex z bitami opcji, obecnie nieużywane
8	20	40	Nazwa przystanku	40-znakowy napis zawierający nazwę (pusty = nieużywany)
9	60	18	Kod towaru	<p>kod klawiaturowy: 'XXXXX' (5 - cyfrowy) lub kod EAN8: 'XXXXXXXX' lub kod EAN13: 'XXXXXXXXXXXXXXX' lub kod EAN z rozszerzeniem 2-cyfrowym: 'XXXXXXXXXXXXXXXXXX' lub kod EAN z rozszerzeniem 5-cyfrowym: 'XXXXXXXXXXXXXXXXXXXXX' gdzie symbol X oznacza jedną cyfrę dziesiętną (ASCII). W przypadku programowania kasy, kod z zerami nieznaczącymi jest wycentryowany do prawej strony pola.</p>
10	78	1	ETX	03H
11	79	4	Suma kontrolna	

- 01H Typ zadania niezgodny z typem pakietu startowego
 04H Napotkano znak nie reprezentujący cyfry dziesiętnej w jednej z wartości
 14H Nie zaprogramowany numer unikatowy
 15H Zbyt duży narzut kwotowy - maksymalna dopuszczalna kwota to 21474836,39
 0EH Błąd wewnętrzny

3.2.54.6 Definicja linii usługi busowej (I#32)

Lp.	Offset	Długość	Zawartość	Opis
1	0	1	STX	02H
2	1	1	'D'	Znacznik pakietu danych
3	2	1	Typ zadania	'I' (49H)
4	3	3	Podtyp zadania	'#32'
5	6	1	Akcja	'0' - usunięcie '1' - dodanie/ustawienie
6	7	5	Numer linii	Liczba dziesiętna
7	12	8	Opcje	Liczba hex z bitami opcji, obecnie nieużywane
8	20	40	Nazwa linii	40-znakowy napis zawierający nazwę (pusty = nieużywany)
9	60	18	Kod towaru	<p>kod klawiaturowy: 'XXXXX' (5 - cyfrowy) lub kod EAN8: 'XXXXXXXX' lub</p>

				kod EAN13: 'XXXXXXXXXXXXX' lub kod EAN z rozszerzeniem 2-cyfrowym: 'XXXXXXXXXXXXXXXXXX' lub kod EAN z rozszerzeniem 5-cyfrowym: 'XXXXXXXXXXXXXXXXXXXXX' gdzie symbol X oznacza jedną cyfrę dziesiętną (ASCII). W przypadku programowania kasy, kod z zerami nieznaczącymi jest wycentrowany do prawej strony pola.
10	78	1	ETX	03H
11	79	4	Suma kontrolna	

- 01H Typ zadania niezgodny z typem pakietu startowego
- 04H Napotkano znak nie reprezentujący cyfry dziesiętnej w jednej z wartości
- 14H Nie zaprogramowany numer unikatowy
- 15H Zbyt duży narzut kwotowy - maksymalna dopuszczalna kwota to 21474836,39
- 0EH Błąd wewnętrzny

3.2.54.7 Definicja przystanku linii usługi busowej (I#33)

Lp.	Offset	Długość	Zawartość	Opis
1	0	1	STX	02H
2	1	1	'D'	Znacznik pakietu danych
3	2	1	Typ zadania	'I' (49H)
4	3	3	Podtyp zadania	'#33'
5	6	1	Akcja	'0' - usunięcie '1' - dodanie/ustawienie
6	7	5	Numer kolejności przystanku na linii	Liczba dziesiętna
7	12	5	Numer linii	Liczba dziesiętna
8	17	5	Numer przystanku	Liczba dziesiętna
9	22	8	Opcje	Liczba hex z bitami opcji, obecnie nieużywane
10	30	1	ETX	03H
11	31	4	Suma kontrolna	

- 01H Typ zadania niezgodny z typem pakietu startowego
 04H Napotkano znak nie reprezentujący cyfry dziesiętnej w jednej z wartości
 14H Nie zaprogramowany numer unikatowy
 15H Zbyt duży narzut kwotowy - maksymalna dopuszczalna kwota to 21474836,39
 0EH Błąd wewnętrzny

3.2.54.8 Definicja cennika linii usługi busowej (I#34)

Lp.	Offset	Długość	Zawartość	Opis
1	0	1	STX	02H
2	1	1	'D'	Znacznik pakietu danych
3	2	1	Typ zadania	'I' (49H)
4	3	3	Podtyp zadania	'#34'
5	6	1	Akcja	'0' - usunięcie '1' - dodanie/ustawienie
6	7	5	Numer linii	Liczba dziesiętna
7	12	5	Od numer przystanku	Liczba dziesiętna
8	17	5	Do numer przystanku	Liczba dziesiętna
9	22	10	Cena	Liczba dziesiętna 10-cyfrowa wyrażająca cenę przejazdu, przy czym 2 skrajnie prawe cyfry każdej z liczb stanowią wartość groszy, 8 poprzedzających je - wartość złotych, pomiędzy tymi sekcjami nie wstawia się przecinka ani kropki
10	32	8	Opcje	Liczba hex z bitami opcji, obecnie nieużywane
11	40	1	ETX	03H
12	41	4	Suma kontrolna	

- 01H Typ zadania niezgodny z typem pakietu startowego
 04H Napotkano znak nie reprezentujący cyfry dziesiętnej w jednej z wartości
 14H Nie zaprogramowany numer unikatowy

15H Zbyt duży narzut kwotowy - maksymalna dopuszczalna kwota to 21474836,39
 0EH Błąd wewnętrzny

3.2.55 Zmiana PLU (r)

Lp.	Offset	Długość	Zawartość	Opis
1	0	1	STX	02H
2	1	1	'D'	Znacznik pakietu danych
3	2	1	Typ zadania	'r' (72H)
4	3	18	PLU	Kod PLU/EAN modyfikowany
5	21	10	Cena	Cena, jeżeli pole wypełnione spacjami cena pozostaje bez zmiany
6	31	1	Precyzja	Znak z zakresu '0' do '3' określający liczbę miejsc po przecinku, z którą pamiętana jest sprzedana ilość danego towaru w totalizerach ilościowych PLU
7	32	4	Flagi	Cztery pojedyncze cyfry ASCII '0' (30H) lub '1' (31H) określające wartości czterech parametrów PLU, w kolejności: Cena otwarta (gdy '1', możliwe będzie podanie podczas sprzedaży ceny jednostkowej towaru z klawiatury) Cena zaprogramowana (gdy '1', możliwa będzie sprzedaż towaru bez podawania ceny jednostkowej z klawiatury) Powtarzanie (gdy '1', dwukrotne kolejne wprowadzenie kodu towaru spowoduje wprowadzenie dwóch pozycji tego towaru) Sprzedaż pojedyncza (gdy '1', po wprowadzeniu tego towaru paragon zostanie automatycznie zamknięty) Dla flag 1. i 2. Kombinacja '00' jest niedozwolona
8	36	2	Dział	Liczba określająca nr działu, do którego przyporządkowany jest towar
9	38	2	HALO	Liczba dziesiętna dwucyfrowa o wartości z zakresu 00 do 15, określająca indeks limitu ceny towaru w tablicy HALO
10	40	18	Tandem	Kod PLU/EAN opakowania, jeżeli pole wypełnione spacjami to do towaru nie przypisujemy opakowania
11	58	1	ETB/ETX	17H/03H
12	59	4	Suma kontrolna	

Kody błędów:

01H Typ zadania niezgodny z typem pakietu startowego
 04H Napotkano znak nie reprezentujący cyfry dziesiętnej w wartości ceny bądź kodu
 07H Błędne określenie numeru działu
 08H Towar do modyfikacji nie istnieje bądź błąd kodu EAN
 09H Błędna stawka PTU
 0AH Błędny znak reprezentujący precyzję bądź którąś z flag
 0BH Błędny indeks tablicy HALO bądź tablicy opakowań
 11H Próba zmiany w otwartym paragonie tandemu lub precyzji
 14H Nie zaprogramowany numer unikatowy
 15H Zbyt duża cena - maksymalna dopuszczalna kwota to 21474836,39
 17H Brak papieru w mechanizmie drukującym
 19H Towar w polu tandem nie jest opakowaniem.
 20H Towar w polu tandem nie istnieje.
 21H Błąd struktury bazy PLU
 22H Błąd sprzętowy pamięci FLASH
 25H Nie zaprogramowany zegar lub błędne ustawienie czasu i daty modułu fiskalnego
 26H Błąd pamięci RAM modułu fiskalnego
 0EH Błąd wewnętrzny

3.2.56 Pakiet kodu dowiązanego (h)

Lp.	Offset	Długość	Zawartość	Opis
1	0	1	STX	02H
2	1	1	'D'	Znacznik pakietu danych
3	2	1	Typ zadania	'h' (68H)
4	3	18	Kod podstawowy	kod klawiaturowy: ' XXXXX' (5 – cyfrowy) lub kod EAN8: ' XXXXXXXX' lub kod EAN13: ' XXXXXXXXXXXXXXX' lub kod EAN z rozszerzeniem 2-cyfrowym: ' XXXXXXXXXXXXXXXX' lub kod EAN z rozszerzeniem 5-cyfrowym: 'XXXXXXXXXXXXXXXXXXXXX' gdzie symbol X oznacza jedną cyfrę dziesiętną (ASCII)
5	21	18	Kod dowiązany	kod klawiaturowy: ' XXXXX' (5 – cyfrowy) lub kod EAN8: ' XXXXXXXX' lub kod EAN13: ' XXXXXXXXXXXXXXX' lub kod EAN z rozszerzeniem 2-cyfrowym: ' XXXXXXXXXXXXXXXX' lub kod EAN z rozszerzeniem 5-cyfrowym: 'XXXXXXXXXXXXXXXXXXXXX' gdzie symbol X oznacza jedną cyfrę dziesiętną (ASCII)
6	39	1	ETX	03H
7	40	4	Suma kontrolna	

Numery początkowy i końcowy wysyłane do kasy w pakiecie startowym typu 0 (raport) są interpretowane jako wartości graniczne zakresu **kodów dowiązanych** (nie kodów podstawowych). Usunięcie kodu dowiązanego osiąga się przez wysłanie pakietu z pustym (wypełnionym spacjami) polem kod podstawowy i odpowiednim kodem dowiązanym w polu kod dowiązany. Usunięcie wszystkich kodów dowiązanych do danego kodu podstawowego można osiągnąć wysyłając pakiet z pustym polem kod dowiązany i odpowiednim kodem podstawowym.

Błędy:

- 01H Typ zadania niezgodny z typem pakietu startowego
- 04H Napotkano znak nie reprezentujący cyfry dziesiętnej w jednym z pól kodu
- 08H Kod dowiązany do usunięcia nie istnieje
- 20H Towar w polu Kod podstawowy nie istnieje.
- 18H Tablica kodów dowiązanych pełna
- 21H Błąd struktury bazy PLU
- 22H Błąd sprzętowy (niegdyś błąd sprzętowy pamięci FLASH)

3.2.57 Pakiet kodu dowiązanego (h#00)

Lp.	Offset	Długość	Zawartość	Opis
1	0	1	STX	02H
2	1	1	'D'	Znacznik pakietu danych
3	2	1	Typ zadania	'h' (68H)
4	3	3	Podtyp zadania	#00
5	6	18	Kod podstawowy	kod klawiaturowy: ' XXXXX' (5 – cyfrowy) lub kod EAN8: ' XXXXXXXX' lub kod EAN13: ' XXXXXXXXXXXXXXX' lub kod EAN z rozszerzeniem 2-cyfrowym: ' XXXXXXXXXXXXXXXX' lub kod EAN z rozszerzeniem 5-cyfrowym: 'XXXXXXXXXXXXXXXXXXXXX' gdzie symbol X oznacza jedną cyfrę dziesiętną (ASCII)

6	24	18	Kod dowiązany	kod klawiaturowy: ‘ XXXXX’ (5 – cyfrowy) lub kod EAN8: ‘ XXXXXXXX’ lub kod EAN13: ‘ XXXXXXXXXXXXXX’ lub kod EAN z rozszerzeniem 2-cyfrowym: ‘ XXXXXXXXXXXXXXXXXXXX’ lub kod EAN z rozszerzeniem 5-cyfrowym: ‘XXXXXXXXXXXXXXXXXXXXX’ gdzie symbol X oznacza jedną cyfrę dziesiętną (ASCII)
7	42	10	Cena domyślna	Liczba dziesiętna (kwota wyrażona w groszach) Jeżeli wartość jest różna od zera i nie wpisano na kasie ceny ręcznie to podczas sprzedaży ta wartość jest ceną towaru.
8	52	10	Krotność ilości	Liczba dziesiętna Sprzedawana ilość towaru jest mnożona przez tą wartość.
9	62	1	ETX	03H
10	63	4	Suma kontrolna	

Uwaga 1. Obsługa pakietu identyczna jak pakietu h.

Uwaga 2. Pakiet zawiera dodatkowe pola wykorzystywane podczas sprzedaży.

3.2.58 Pakiet kodu dowiązanego (h#01)

Lp.	Offset	Długość	Zawartość	Opis
1	0	1	STX	02H
2	1	1	‘D’	Znacznik pakietu danych
3	2	1	Typ zadania	‘h’ (68H)
4	3	3	Podtyp zadania	#01
5	6	18	Kod podstawowy	kod klawiaturowy: ‘ XXXXX’ (5 – cyfrowy) lub kod EAN8: ‘ XXXXXXXX’ lub kod EAN13: ‘ XXXXXXXXXXXXXX’ lub kod EAN z rozszerzeniem 2-cyfrowym: ‘ XXXXXXXXXXXXXXXXXXXX’ lub kod EAN z rozszerzeniem 5-cyfrowym: ‘XXXXXXXXXXXXXXXXXXXXX’ gdzie symbol X oznacza jedną cyfrę dziesiętną (ASCII)
6	24	18	Kod dowiązany	kod klawiaturowy: ‘ XXXXX’ (5 – cyfrowy) lub kod EAN8: ‘ XXXXXXXX’ lub kod EAN13: ‘ XXXXXXXXXXXXXX’ lub kod EAN z rozszerzeniem 2-cyfrowym: ‘ XXXXXXXXXXXXXXXXXXXX’ lub kod EAN z rozszerzeniem 5-cyfrowym: ‘XXXXXXXXXXXXXXXXXXXXX’ gdzie symbol X oznacza jedną cyfrę dziesiętną (ASCII)
7	42	10	Cena domyślna	Liczba dziesiętna (kwota wyrażona w groszach) Dla typu powiązania – 0: Jeżeli wartość jest różna od zera i nie wpisano na kasie ceny ręcznie to podczas sprzedaży ta wartość jest ceną towaru. Dla typu powiązania – 1: Cena zerowa wymusi ręczne podanie ceny towaru w momencie jego sprzedaży. Cena różna od zera spowoduje sprzedaż towaru z tą ceną niezależnie od ceny towaru w bazie.
8	52	10	Krotność ilości	Liczba dziesiętna Sprzedawana ilość towaru jest mnożona przez tą wartość. Funkcja obsługiwana jest dla typu powiązania – 0.
9	62	4	Typ powiązania	0 – Kod dowiązany jest unikatowym kodem (niewystępującym w bazie towarów) 1 – Kod dowiązany jest kodem, który występuje w bazie towarów. Efektem takiego powiązania jest sprzedaż dodatkowego towaru.

10	62	1	ETX	03H
11	63	4	Suma kontrolna	

Uwaga 1. Obsługa pakietu identyczna jak pakietu h.

Uwaga 2. Pakiet zawiera dodatkowe pola wykorzystywane podczas sprzedaży.

Uwaga 3. Jeżeli powiązanie zawiera towar dowiązany (Typ powiązania: 1) to towar o kodzie podstawowym (towar bazowy) oraz towar dowiązany (o kodzie: kod dowiązany) muszą mieć precyzję ilości 0 (ilość całkowita).

3.2.59 Bezpośrednie kody towarów przyporządkowane klawiszom - rozszerzone (J#00)

Lp	Offset	Długość	Zawartość	Opis
1	0	1	STX	02H
2	1	1	'D'	Znacznik pakietu danych
3	2	1	Typ zadania	'J' (4AH)
4			Podtyp zadania	#00
5	3	3	Numer kodu klawisza	<p>Liczba dziesiętna trzycyfrowa o wartości z zakresu 001 do 999, określająca przyporządkowanie do klawisza / kombinacji klawiszy.</p> <p>Klawiatura może mieć max 35 klawiszy (kolejne kombinacje z Alt,Shift powstają przez dodanie do kodu wartości n*35): 01-35 – Klawisz normalne Gdzie kody odpowiadają odpowiednim klawiszom:</p> <ul style="list-style-type: none"> 001 – Q 002 – A 003 – Z 004 – W 005 – S 006 – X 007 – E 008 – D 009 – C 010 – R 011 – F 012 – V 013 – T 014 – G 015 – <spacja> 016 – Y 017 – H 018 – B 019 – U 020 – J 021 – N 022 – I 023 – K 024 – M 025 – O 026 – L 027 – P 028 - <F1>

				029 - <F2> 030 - <F3> 031 - <F4> 032 - <F5> 033 - <F6> 034 - <F7> 035 - <F8> 36-70 – Klawisz z Alt 71-105 – Klawisz z Shift 106-140 – Klawisz z Shift i Alt
6		2	Rodzaj klawisza	00-Do klawisza jest przyporządkowany jest towar 01-Do klawisza przyporządkowana jest funkcja
7	5	18	Kod towaru/ Kod Funkcji	Kod odpowiadający danej funkcji kod EAN8: ‘ XXXXXXXX’ lub kod EAN13: ‘ XXXXXXXXXXXXXXXX’ lub kod EAN z rozszerzeniem 2-cyfrowym: ‘ XXXXXXXXXXXXXXXX’ lub kod EAN z rozszerzeniem 5-cyfrowym: ‘XXXXXXXXXXXXXXXXXXXXX’ gdzie symbol X oznacza jedną cyfrę dziesiętną (ASCII) Kod funkcji jest wysyłany zgodnie z listą : 1 - Raport 2 - Raport Stanu kasy 3 - Raport Kasjera 4 - Raport Obrotów Towarów 5 - Raport Obrotów Opakowań 6 - Raport Obrotów Działów 7 - Raport Obrotów Godzinowych 8 - Zestaw Raportów 9 - Raport Miesięczny 10 - Raport Okresowy 11 - Raport Dobowy Niezerujący 12 - Raport Ostatni Dobowy 13 - Wpłata 14 - Wypłata 15 - Płatność Kartą 16 - Płatność Bonem 17 - Płatność Kredytem 18 - Płatność Czekaem 19 - Płatność Przelewem 20 - Płatność Konto Klienta 21 - Płatność Euro 22 - Rabat % 23 - Rabat kw 24 - Narzut % 25 - Narzut kw 26 - Rabat/Narzut z bazy 1 27 - Rabat/Narzut z bazy 2 28 - Rabat/Narzut z bazy 3 29 - Rabat/Narzut z bazy 4 30 - Rabat/Narzut z bazy 5 31 - Rabat/Narzut z bazy 6 32 - Rabat/Narzut z bazy 7 33 - Rabat/Narzut z bazy 8 34 - Anuluj paragon 35 - Anuluj ostatnią pozycję 36 - Zwrot opakowania ostatniej pozycji 37 - Anuluj płatności 38 - Edytuj nr po paragonie

				39 - Pokaż użytkownika 40 - Pokaż stan akumulatora 41 - Pokaż czas 42 - Pokaż gotówkę 43 - Pokaż cenę towaru 44 - Pokaż ilość towaru 45 - Pokaż w Euro 46 - Zmiana ceny towaru 47 - Zmiana ilości towaru 48 - Dodaj ilość towaru 49 - Odejmij ilość towaru 50 – Płatność 9 51 – Płatność 10 52 – Płatność 11 53 – Płatność 12 54 – Pozycja zamówienia 55 – Zakończenie zamówienia 56 – Start FTP Menadżera *uwaga
8	23	1	ETX	03H
9	24	4	Suma kontrolna	

Uwaga 1: Celem usunięcia przypisania kodu do klawisza kodu bezpośredniego należy wysłać pakiet danych z polem 'Numer kodu' wypełnionym numerem klawisza kodu a polem 'Kod towaru' wypełnionym spacjami.

Uwaga 2: Podczas pobierania przez komputer danych o kodach bezpośrednich odsyłane są pakiety określone numerami początkowym i końcowym w pakiecie startowym.

Uwaga 3: Funkcje zależne od urządzenia.

Kody błędów:

- 01H Typ zadania niezgodny z typem pakietu startowego
- 04H Napotkano znak nie reprezentujący cyfry dziesiętnej w określeniu kodu
- 07H Błędny numer kodu bezpośredniego
- 08H Towar o podanym kodzie nie istnieje bądź błąd kody EAN
- 14H Nie zaprogramowany numer unikatowy
- 0EH Błąd wewnętrzny

3.2.60 Bezpośrednie kody towarów - rozszerzone (J#01)

Lp.	Offset	Długość	Zawartość	Opis
1	0	1	STX	02H
2	1	1	'D'	Znacznik pakietu danych
3	2	1	Typ zadania	'J' (4AH)
4	3	3	Podtyp zadania	#01
5	6	3	Numer kodu klawisza	Liczba dziesiętna trzycyfrowa o wartości z zakresu 001 do 999, określająca przyporządkowanie do klawisza / kombinacji klawiszy. Klawiatura może mieć max 35 klawiszy (kolejne kombinacje z Alt,Shift powstają przez dodanie do kodu wartości n*35): 01-35 – Klawisz normalne Gdzie kody odpowiadają odpowiednim klawiszom: 001 – Q 002 – A 003 – Z

				004 – W 005 – S 006 – X 007 – E 008 – D 009 – C 010 – R 011 – F 012 – V 013 – T 014 – G 015 – <spacja> 016 – Y 017 – H 018 – B 019 – U 020 – J 021 – N 022 – I 023 – K 024 – M 025 – O 026 – L 027 – P 028 - <F1> 029 - <F2> 030 - <F3> 031 - <F4> 032 - <F5> 033 - <F6> 034 - <F7> 035 - <F8> 36-70 – Klawisz z Alt 71-105 – Klawisz z Shift 106-140 – Klawisz z Shift i Alt
6	9	2	Rodzaj klawisza	00-Do klawisza jest przyporządkowany jest towar 01-Do klawisz przyporządkowana jest funkcja
7	11	18	Kod towaru/ Kod Funkcji	Kod odpowiadający danej funkcji kod EAN8: ‘ XXXXXXXX’ lub kod EAN13: ‘ XXXXXXXXXXXXXXXX’ lub kod EAN z rozszerzeniem 2-cyfrowym: ‘ XXXXXXXXXXXXXXXX’ lub kod EAN z rozszerzeniem 5-cyfrowym: ‘XXXXXXXXXXXXXXXXXXXXX’ gdzie symbol X oznacza jedną cyfrę dziesiętną (ASCII) Kod funkcji jest wysyłany zgodnie z listą : 1 - Raport Dobowy 2 - Raport Stanu kasy 3 - Raport Kasjera 4 - Raport Obrotów Towarów 5 - Raport Obrotów Opakowań 6 - Raport Obrotów Działów 7 - Raport Obrotów Godzinowych 8 - Zestaw Raportów 9 - Raport Miesięczny 10 - Rapot Okresowy 11 - Raport Dobowy Niezerujący 12 - Raport Ostatni Dobowy 13 - Wpłata 14 - Wypłata

				15 - Płatność Kartą 16 - Płatność Bonem 17 - Płatność Kredytem 18 - Płatność Czekaem 19 - Płatność Przelewem 20 - Płatność Konto Klienta 21 - Płatność Euro 22 - Rabat % 23 - Rabat kw 24 - Narzut % 25 - Narzut kw 26 - Rabat/Narzut z bazy 1 27 - Rabat/Narzut z bazy 2 28 - Rabat/Narzut z bazy 3 29 - Rabat/Narzut z bazy 4 30 - Rabat/Narzut z bazy 5 31 - Rabat/Narzut z bazy 6 32 - Rabat/Narzut z bazy 7 33 - Rabat/Narzut z bazy 8 34 - Anuluj paragon 35 - Anuluj ostatnią pozycję 36 - Zwrot opakowania ostatniej pozycji 37 - Anuluj płatności 38 - Edytuj nr po paragonie 39 - Pokaż użytkownika 40 - Pokaż stan akumulatora 41 - Pokaż czas 42 - Pokaż gotówkę 43 - Pokaż cenę towaru 44 - Pokaż ilość towaru 45 - Pokaż w Euro 46 - Zmiana ceny towaru 47 - Zmiana ilości towaru 48 - Dodaj ilość towaru 49 - Odejmij ilość towaru 72 – Bus - bilet bagażowy (nieobsługiwane) 74 – Bus – koniec kursu (nieobsługiwane)
8	29	2	Opcje klawisza kodu	Liczba dziesiętna 0 – Standardowe zachowanie (Sprzedaż towaru z ilością jednostkową i ceną z bazy) 1 – Odczyt ilości z wagi 2 – Wydanie opakowania 3 – Zwrot opakowania 4 – Kończy paragon 5 – Kończy paragon z formą płatności (Pozwala wybrać formę płatności i kwotę)
9	31	10	Cena domyślna	Liczba dziesiętna (kwota wyrażona w groszach) Jeżeli wartość jest różna od zera i nie wpisano na kasie ceny ręcznie to podczas sprzedaży ta wartość jest ceną towaru.
10	41	10	Ilość domyślna	Liczba dziesiętna wyrażona w tysięcznych częściach jednostki Jeżeli wartość jest różna od zera i nie wpisano na kasie ilości ręcznie to podczas sprzedaży ta wartość jest ilością towaru.
11	51	1	ETX	03H
12	52	4	Suma kontrolna	

Uwaga 1. Obsługa pakietu taka sama jak pakietu I#00

Uwaga 2. Pakiet zawiera dodatkowe pola wykorzystywane podczas sprzedaży

3.2.61 Stawki PTU (K)

Lp.	Offset	Długość	Zawartość	Opis
1	0	1	STX	02H
2	1	1	'D'	Znacznik pakietu danych
3	2	1	Typ zadania	'K' (4BH)
4	3	4	Stawka A	Liczba 4-cyfrowa określająca stawkę PTU, wyrażoną w setnych częściach procenta. Pomiedzy część całkowitą i ułamkową nie wstawia się przecinka ani kropki
5	7	4	Stawka B	Liczba 4-cyfrowa określająca stawkę PTU, wyrażoną w setnych częściach procenta. Pomiedzy część całkowitą i ułamkową nie wstawia się przecinka ani kropki
6	11	4	Stawka C	Liczba 4-cyfrowa określająca stawkę PTU, wyrażoną w setnych częściach procenta. Pomiedzy część całkowitą i ułamkową nie wstawia się przecinka ani kropki
7	15	4	Stawka D	Liczba 4-cyfrowa określająca stawkę PTU, wyrażoną w setnych częściach procenta. Pomiedzy część całkowitą i ułamkową nie wstawia się przecinka ani kropki
8	19	4	Stawka E	Liczba 4-cyfrowa określająca stawkę PTU, wyrażoną w setnych częściach procenta. Pomiedzy część całkowitą i ułamkową nie wstawia się przecinka ani kropki
9	23	4	Stawka F	Liczba 4-cyfrowa określająca stawkę PTU, wyrażoną w setnych częściach procenta. Pomiedzy część całkowitą i ułamkową nie wstawia się przecinka ani kropki
10	27	1	ETX	03H
11	28	4	Suma kontrolna	

Kody błędów:

- 01H Typ zadania niezgodny z typem pakietu startowego
- 04H Napotkano znak nie reprezentujący cyfry dziesiętnej w którymś z określeń stawek
- 0FH Niezerowe totalizery
- 10H Przekroczony limit 20 zmian stawek PTU
- 11H Operacja niedostępna w aktualnym trybie pracy
- 14H Nie zaprogramowany numer unikatowy
- 16H Błąd zapisu do pamięci fiskalnej
- 17H Brak papieru
- 28H Identyczne stawki już zaprogramowane
- 0EH Błąd wewnętrzny

3.2.62 Stawki PTU – Homologacja 2001(0)

Pakiet ten umożliwia wykonanie programowania i raportu stawek PTU.

Lp.	Offset	Długość	Zawartość	Opis
1	0	1	STX	02H
2	1	1	'D'	Znacznik pakietu danych
3	2	1	Typ zadania	'0' (30H)
4	3	4	Stawka A	Liczba 4-cyfrowa określająca stawkę PTU, wyrażoną w setnych częściach procenta. Pomiedzy część całkowitą i ułamkową nie wstawia się przecinka ani kropki. Stawkę zwolnioną programuje się ciągiem znaków „FFFF”

5	7	4	Stawka B	Liczba 4-cyfrowa określająca stawkę PTU, wyrażoną w setnych częściach procenta. Pomiedzy część całkowitą i ułamkową nie wstawia się przecinka ani kropki. Stawkę zwolnioną programuje się ciągiem znaków „FFFF”
6	11	4	Stawka C	Liczba 4-cyfrowa określająca stawkę PTU, wyrażoną w setnych częściach procenta. Pomiedzy część całkowitą i ułamkową nie wstawia się przecinka ani kropki. Stawkę zwolnioną programuje się ciągiem znaków „FFFF”
7	15	4	Stawka D	Liczba 4-cyfrowa określająca stawkę PTU, wyrażoną w setnych częściach procenta. Pomiedzy część całkowitą i ułamkową nie wstawia się przecinka ani kropki. Stawkę zwolnioną programuje się ciągiem znaków „FFFF”
8	19	4	Stawka E	Liczba 4-cyfrowa określająca stawkę PTU, wyrażoną w setnych częściach procenta. Pomiedzy część całkowitą i ułamkową nie wstawia się przecinka ani kropki. Stawkę zwolnioną programuje się ciągiem znaków „FFFF”
9	23	4	Stawka F	Liczba 4-cyfrowa określająca stawkę PTU, wyrażoną w setnych częściach procenta. Pomiedzy część całkowitą i ułamkową nie wstawia się przecinka ani kropki. Stawkę zwolnioną programuje się ciągiem znaków „FFFF”
10	27	4	Stawka G	Liczba 4-cyfrowa określająca stawkę PTU, wyrażoną w setnych częściach procenta. Pomiedzy część całkowitą i ułamkową nie wstawia się przecinka ani kropki. Stawkę zwolnioną programuje się ciągiem znaków „FFFF”
11	31	1	ETX	03H
12	32	4	Suma kontrolna	

Kody błędów:

- 01H Typ zadania niezgodny z typem pakietu startowego
- 04H Napotkano znak nie reprezentujący cyfry dziesiętnej w którymś z określeń stawek
- 0FH Niezerowe totalizery
- 10H Przekroczony limit 20 zmian stawek PTU
- 11H Operacja niedostępna w aktualnym trybie pracy
- 14H Nie zaprogramowany numer unikatowy
- 16H Błąd zapisu do pamięci fiskalnej
- 17H Brak papieru
- 28H Identyczne stawki już zaprogramowane
- 0EH Błąd wewnętrzny

Uwaga!

Stawkę zwolnioną reprezentuje ciąg znaków FFFF.

Stawkę pustą reprezentuje ciąg znaków 9999.

3.2.63 Data i czas (L)

Lp.	Offset	Długość	Zawartość	Opis
1	0	1	STX	02H
2	1	1	'D'	Znacznik pakietu danych
3	2	1	Typ zadania	'L' (4CH)
4	3	8	Data	8 cyfr dziesiętnych (ASCII) reprezentujących datę w formacie YYYYMMDD
5	11	4	Czas	4 cyfry dziesiętne (ASCII) reprezentujące czas w formacie HHMM
6	15	1	ETB	17H
7	16	4	Suma kontrolna	

Kody błędów:

- 01H Typ zadania niezgodny z typem pakietu startowego
- 04H Napotkano znak nie reprezentujący cyfry dziesiętnej w określeniu daty lub czasu
- 0CH Data lub czas formalnie niepoprawne
- 0FH Niezerowe totalizery
- 11H Operacja niedostępna w aktualnym trybie pracy
- 14H Nie zaprogramowany numer unikatowy
- 17H Brak papieru

0EH Błąd wewnętrzny

3.2.64 Numer NIP płatnik (N)

Lp.	Offset	Długość	Zawartość	Opis
1	0	1	STX	02H
2	1	1	'D'	Znacznik pakietu danych
3	2	1	Typ zadania	'N' (4EH)
4	3	13	Numer NIP	10 cyfr dziesiętnych rozdzielonych na 4 grupy trzema myślnikami
5	16	1	ETX	03H
6	17	4	Suma kontrolna	

Kody błędów:

01H Typ zadania niezgodny z typem pakietu startowego
05H Napotkano niedozwolony znak w treści numeru lub numer formalnie niepoprawny
06H Urządzenie w trybie fiskalnym
0FH Niezerowe totalizery sprzedaży PLU
14H Nie zaprogramowany numer unikatowy
17H Brak papieru
0EH Błąd wewnętrzny

3.2.65 Programowanie numeru kasy (P)

lp.	Offset	Długość	Zawartość	Opis
1	0	1	STX	02H
2	1	1	'D'	Znacznik pakietu danych
3	2	1	Typ zadania	'P' (50H)
4	3	1	Numer kasy	Cyfra '0' (30H) do '9' (39H) ASCII określająca numer kasy. Uwaga! Niektóre urządzenia (np. PS3000) posiadające możliwość zaprogramowania do 42 różnych numerów kas (z przedziału 1 do 41), w tym polu mogą wykorzystać alfabetyczne znaki ASCII (np. A oznacza kasę numer 10 itd.).
5	4	1	ETX	03H
6	5	4	Suma kontrolna	

Kody błędów:

01H Typ zadania niezgodny z typem pakietu startowego
04H Napotkano znak nie reprezentujący cyfry dziesiętnej w określeniu nr kasy
14H Nie zaprogramowany numer unikatowy
0EH Błąd wewnętrzny

3.2.66 Programowanie numeru kasy (P#00)

Obsługiwane przez kasy:

- Wszystkie

lp.	Offset	Długość	Zawartość	Opis
7	0	1	STX	02H
8	1	1	'D'	Znacznik pakietu danych
9	2	1	Typ zadania	'P' (50H)
10	3	3	Podtyp zadania	'#00'
11	6	3	Numer kasy	Liczba od 0 do 999
12	9	1	ETX	03H
13	10	4	Suma kontrolna	

Kody błędów:

- 01H Typ zadania niezgodny z typem pakietu startowego
- 04H Napotkano znak nie reprezentujący cyfry dziesiętnej w określeniu nr kasy
- 14H Nie zaprogramowany numer unikatowy
- 0EH Błąd wewnętrzny

3.2.67 Programowanie płatności (q#00)

Lp.	Offset	Długość	Zawartość	Opis
1	0	1	STX	02H
2	1	1	'D'	Znacznik pakietu danych
3	2	1	Typ zadania	'q' (71H)
4	3	3	Podtyp zadania	'#00'
5	6	1	Akcja	'0' - usunięcie '1' - dodanie/ustawienie Usunięcie i dodanie dotyczy tylko definiowanych płatności, numery od '8' do '11'.
6	7	2	Numer płatności	'0' do '11': '0' - KARTA '1' - CZEK '2' - BON '3' - KREDYT '4' - PRZELEW '5' - KONTO KLIENTA '6' - EURO '7' - GOTÓWKA '8' .. '11' - Płatności zdefiniowane przez użytkownika
7	9	2	Typ płatności	'1' - KARTA '2' - CZEK '3' - BON '4' - KREDYT '5' - PRZELEW '6' - KONTO KLIENTA Uwaga: Ustawienie typu płatności dotyczy tylko definiowanych płatności
8	11	20	Opis płatności	Opis płatności. Napis o długości 20 znaków, bez kodów sterujących 0xFF kończy nazwę. Opis płatności dotyczy wszystkich płatności oprócz EURO i GOTÓWKI (numery płatności '6' i '7')
9	31	2	2 znaki hexadecymalne	Bit 0: pytaj o stan Bit 1: dozwolone wpłaty Bit 2: dozwolone wypłaty Bit 3: opis „Płatność” Bit 4: bez reszt (MiniPOS) Bit 5: wyślij do EFT (MiniPOS)
10	33	1	ETX	03H
11	34	4	Suma kontrolna	

Kody błędów:

- 01H Typ zadania niezgodny z typem pakietu startowego
- 05H Napotkano niedozwolony znak w opisie płatności
- 07H Błędne określenie numeru płatności
- 14H Nie zaprogramowany numer unikatowy
- BAH Błędny parametr
- 0EH Błąd wewnętrzny

3.2.68 Pakiet programowania płatności (q#01)

Lp.	Offset	Długość	Zawartość	Opis
1	0	1	STX	02H
2	1	1	'D'	Znacznik pakietu danych
3	2	1	Typ zadania	'q' (71H)
4	3	3	Podtyp zadania	'#01'
5	6	1	Akcja	'0' - usunięcie '1' - dodanie/ustawienie Usunięcie i dodanie dotyczy tylko definiowanych płatności, numery od '8' do '11'.
6	7	2	Numer płatności	'0' do '11': '0' - KARTA '1' - CZEK '2' - BON '3' - KREDYT '4' - PRZELEW '5' - KONTO KLIENTA '6' - EURO (Waluta II) '7' - GOTÓWKA '8' .. '11' - Płatności zdefiniowane przez użytkownika
7	9	2	Typ płatności	'1' - KARTA '2' - CZEK '3' - BON '4' - KREDYT '5' - PRZELEW '6' - KONTO KLIENTA '9' - WALUTA Uwaga: Ustawienie typu płatności dotyczy tylko definiowanych płatności
8	11	20	Opis płatności	Opis płatności. Napis o długości 20 znaków, bez kodów sterujących 0xFF kończy nazwę. Opis płatności dotyczy wszystkich płatności oprócz EURO i GOTÓWKI (numery płatności '6' i '7')
9	31	2	2 znaki hexadecymalne	Bit 0: pytaj o stan Bit 1: dozwolone wpłaty Bit 2: dozwolone wypłaty Bit 3: opis „Płatność” Bit 4: do terminala EFT Bit 5: bez reszty (PS4000/MiniPOS) Bit 6: nieaktywna płatność (brak możliwości zapłaty) (PS4000) Bit 7: kurs sztywny
10	33	20	Kurs waluty	Zakres: 0.00000001..9999.99999999 (1..999999999999) Uwaga! Ustawienie kursu waluty dotyczy tylko płatności typu WALUTA lub/i płatności EURO (Waluta II)
11	53	1	ETX	03H
12	54	4	Suma kontrolna	

3.2.69 Pakiet programowania płatności (q#02)

Lp.	Offset	Długość	Zawartość	Opis
1	0	1	STX	02H
2	1	1	'D'	Znacznik pakietu danych
3	2	1	Typ zadania	'q' (71H)
4	3	3	Podtyp zadania	'#00'
5	6	1	Akcja	'0' - usunięcie '1' - dodanie/ustawienie Usunięcie i dodanie dotyczy tylko definiowanych płatności, numery od '8' do '11'.

6	7	2	Numer płatności	'0' do '12': '0' – KARTA '1' – CZEK '2' – BON '3' – KREDYT '4' – PRZELEW '5' – KONTO KLIENTA '6' – EURO (Waluta II) '7' – GOTÓWKA '8' – MOBILNA '9' – VOUCHER '10' .. '12' – Płatności zdefiniowane przez użytkownika (3 dodatkowe)
7	9	2	Typ płatności	'1' – KARTA '2' – CZEK '3' – BON '4' – KREDYT '5' – PRZELEW '6' – KONTO KLIENTA '9' – WALUTA '10' – MOBILNA '11' – VOUCHER Uwaga: Ustawienie typu płatności dotyczy tylko definiowanych płatności
8	11	20	Opis płatności	Opis płatności. Napis o długości 20 znaków, bez kodów sterujących 0xFF kończy nazwę. Opis płatności dotyczy wszystkich płatności oprócz EURO i GOTÓWKI (numery płatności '6' i '7')
9	31	2	2 znaki hexadecymalne	Bit 0: pytaj o stan Bit 1: dozwolone wpłaty Bit 2: dozwolone wypłaty Bit 3: opis „Płatność” Bit 4: do terminala EFT ⁽¹⁾ Bit 5: bez reszty (PS4000/MiniPOS) ⁽²⁾ Bit 6: nieaktywna płatność (brak możliwości zapłaty) (PS4000) Bit 7: kurs sztywny Bit 8: cashback ⁽¹⁾ Uwaga: ⁽¹⁾ – Dotyczy płatności typu KARTA, ⁽²⁾ – Dotyczy płatności typu BON
10	33	20	Kurs waluty	Zakres: 0.00000001..9999.99999999 (1..999999999999) Uwaga! Ustawienie kursu waluty dotyczy tylko płatności typu WALUTA lub/i płatności EURO (Waluta II)
11	53	1	ETX	03H
12	54	4	Suma kontrolna	

3.2.70 Pakiet numeru paragonu online

Lp.	Offset	Długość	Zawartość	Opis
1.	0	1	STX	02H
2.	1	1	'D'	Znacznik pakietu danych
3.	2	1	Typ zadania	'k' (6BH)
4.	3	10	Nr wydruku	Numer wydruku paragonu. Jeżeli pole to wypełnione jest spacjami wskaźnik zostanie ustawiony na początek bufora.
5.	13	1	ETX	03H
6.	14	4	Suma kontrolna	

Błędy:

01H Typ zadania niezgodny z typem pakietu startowego

2AH Numer wydruku jest mniejszy od najmniejszego bądź większy od największego numeru wydruku w buforze online

2BH Bufor online pusty

3.2.71 Wydruki nie fiskalne

3.2.71.1 Definicja wydruku нефiskalnego (V#00)

Obsługiwane przez kasy:

- Nano E

Lp.	Offset	Długość	Zawartość	Opis
1.	0	1	STX	02H
2.	1	1	'D'	Znacznik pakietu danych
3.	2	1	Typ zadania	'V' (56H)
4.	3	10	ID Wydruku	Numer wydruku - z dokumentacji wydruków нефiskalnych
5.	13	10	ID Nagłówka	Numer nagłówka - z dokumentacji wydruków нефiskalnych
6.	23	8	Atrybuty	Liczba hex, kolejny bit oznacza: 1. Drukuj po paragonie
7.	31	10	Pole zarezerwowane	Pole wypełnione spacjami
8.	41	1	ETX	03H
9.	42	4	Suma kontrolna	

3.2.71.2 Definicja linii wydruku нефiskalnego (V#01)

Lp.	Offset	Długość	Zawartość	Opis
1.	0	1	STX	02H
2.	1	1	'D'	Znacznik pakietu danych
3.	2	1	Typ zadania	'V' (56H)
4.	3	3	Podtyp zadania	'#00'
5.	6	1	Akcja	'0' (30H) = usunięcie '1' (31H) = zmiana lub dodanie
6.	7	10	Indeks	Liczba od 0 do 19 reprezentująca numer linii.
7.	17	10	ID Linii	Numer linii - z dokumentacji wydruków нефiskalnych
8.	27	10	Pole zarezerwowane	Pole wypełnione spacjami
9.	37	8	Atrybut parametru 1	Liczba hex, kolejny bit oznacza: 1. Podaj parametr podczas drukowania 2. Parametr typu numerycznego
10.	45	8	Atrybut parametru 2	Liczba hex, kolejny bit oznacza: 1. Podaj parametr podczas drukowania 2. Parametr typu numerycznego
11.	53	8	Atrybut parametru 3	Liczba hex, kolejny bit oznacza: 1. Podaj parametr podczas drukowania 2. Parametr typu numerycznego
12.	61	8	Atrybut parametru 4	Liczba hex, kolejny bit oznacza: 1. Podaj parametr podczas drukowania 2. Parametr typu numerycznego
13.	69	48	Tekst parametru 1	Wartość tekstowa parametru lub jego opis
14.	117	48	Tekst parametru 2	Wartość tekstowa parametru lub jego opis

15.	165	48	Tekst parametru 3	Wartość tekstowa parametru lub jego opis
16.	213	48	Tekst parametru 4	Wartość tekstowa parametru lub jego opis
17.	261	1	ETX	03H
18.	262	4	Suma kontrolna	

3.3 Pakiety danych - raporty

3.3.1 Raporty kasy

3.3.1.1 Raport kasy (R)

Żądanie przesłania raportu polega na wysłaniu do kasy bloku startowego z wartością 'R' w polu typu zadania i jedną z wartości '0' (raport niezerujący) i '2' (raport zerujący) w polu typu transmisji.

Lp.	Offset	Długość	Zawartość	Opis
1	0	1	STX	02H
2	1	1	'D'	Znacznik pakietu danych
3	2	1	Typ zadania	'R' (52H)
4	3	1	Znak wartości gotówki	'-' lub '+', w zależności od tego, czy zawarta w następnym polu wartość gotówki jest liczbą dodatnią czy ujemną
5	4	20	Gotówka	20-cyfrowa liczba dziesiętna będąca sumą przyjętej i niewydanej gotówki (wyrażoną w groszach)
6	24	20	Czeki	20-cyfrowa liczba dziesiętna będąca sumą przyjętych wpłat czekowych (wyrażoną w groszach)
7	44	20	Karty kredytowe	20-cyfrowa liczba dziesiętna będąca sumą przyjętych wpłat kartami kredytowymi (wyrażoną w groszach)
8	64	20	Kredyt	20-cyfrowa liczba dziesiętna będąca sumą udzielonych kredytów (wyrażoną w groszach)
9	84	20	Talony	20-cyfrowa liczba dziesiętna będąca sumą przyjętych talonów (wyrażoną w groszach)
10	104	20	Bilans opakowań	20-cyfrowa liczba dziesiętna będąca bilansem wypłat i wpłat związanych ze zwrotem opakowań (wyrażoną w groszach)
11	124	20	Wpłaty	20-cyfrowa liczba dziesiętna będąca sumą przyjętych wpłat (wyrażoną w groszach)
12	144	20	Wypłaty	20-cyfrowa liczba dziesiętna będąca sumą wypłat (wyrażoną w groszach)
13	164	1	ETX	03H
14	165	4	Suma kontrolna	

3.3.1.2 Raport kasy (f)

Żądanie przesłania raportu polega na wysłaniu do kasy bloku startowego z wartością 'f' w polu typu zadania i jedną z wartości '0' (raport niezerujący) i '2' (raport zerujący) w polu typu transmisji.

Lp.	Offset	Długość	Zawartość	Opis
1	0	1	STX	02H
2	1	1	'D'	Znacznik pakietu danych

3	2	1	Typ zadania	'F' (66H)
4	3	1	Znak wartości gotówki	'-' lub '+', w zależności od tego, czy zawarta w następnym polu wartość gotówki jest liczbą dodatnią czy ujemną
5	4	20	Gotówka	20-cyfrowa liczba dziesiętna będąca sumą przyjętej i niewydanej gotówki (wyrażoną w groszach)
6	24	20	Czeki	20-cyfrowa liczba dziesiętna będąca sumą przyjętych wpłat czekowych (wyrażoną w groszach)
7	44	20	Karty kredytowe	20-cyfrowa liczba dziesiętna będąca sumą przyjętych wpłat kartami kredytowymi (wyrażoną w groszach)
8	64	20	Kredyt	20-cyfrowa liczba dziesiętna będąca sumą udzielonych kredytów (wyrażoną w groszach)
9	84	20	Talony	20-cyfrowa liczba dziesiętna będąca sumą przyjętych talonów (wyrażoną w groszach)
10	104	20	Zwroty	20-cyfrowa liczba dziesiętna będąca zbilansowaną wartością zwrotów i sprzedaży opakowań (wyrażoną w groszach)
11	124	20	Wpłaty	20-cyfrowa liczba dziesiętna będąca sumą przyjętych wpłat (wyrażoną w groszach)
12	144	20	Wypłaty	20-cyfrowa liczba dziesiętna będąca sumą wypłat (wyrażoną w groszach)
13	164	20	Storno	20-cyfrowa liczba dziesiętna będąca sumą wartości stornowanych pozycji (wyrażoną w groszach)
14	184	20	Rabaty	20-cyfrowa liczba dziesiętna będąca sumą udzielonych rabatów (wyrażoną w groszach)
15	204	20	Narzuty	20-cyfrowa liczba dziesiętna będąca sumą pobranych narzutów (wyrażoną w groszach)
16	224	10	Paragony anulowane	10-cyfrowa liczba dziesiętna będąca liczbą paragonów anulowanych
17	234	1	ETX	03H
18	235	4	Suma kontrolna	

3.3.1.3 Nowy raport kasy (o)

Lp.	Offset	Długość	Zawartość	Opis
1	0	1	STX	02H
2	1	1	'D'	Znacznik pakietu danych
3	2	1	Typ zadania	'o' (6FH)
4	3	1	Znak wartości gotówki	'-' lub '+', w zależności od tego, czy zawarta w następnym polu wartość gotówki jest liczbą dodatnią czy ujemną
5	4	20	Gotówka	20-cyfrowa liczba dziesiętna będąca sumą przyjętej i niewydanej gotówki (wyrażoną w groszach)
6	24	20	Czeki	20-cyfrowa liczba dziesiętna będąca sumą przyjętych wpłat czekowych (wyrażoną w groszach)
7	44	20	Karty kredytowe	20-cyfrowa liczba dziesiętna będąca sumą przyjętych wpłat kartami kredytowymi (wyrażoną w groszach)
8	64	20	Kredyt	20-cyfrowa liczba dziesiętna będąca sumą udzielonych kredytów (wyrażoną w groszach)
9	84	20	Talony	20-cyfrowa liczba dziesiętna będąca sumą przyjętych talonów (wyrażoną w groszach)
10	104	20	Zwroty	20-cyfrowa liczba dziesiętna będąca zbilansowaną wartością zwrotów i sprzedaży opakowań (wyrażoną w groszach)
11	124	20	Wpłaty	20-cyfrowa liczba dziesiętna będąca sumą przyjętych wpłat (wyrażoną w groszach)
12	144	20	Wypłaty	20-cyfrowa liczba dziesiętna będąca sumą wypłat (wyrażoną w groszach)
13	164	20	Storno	20-cyfrowa liczba dziesiętna będąca sumą wartości stornowanych pozycji (wyrażoną w groszach)

14	184	20	Rabaty	20-cyfrowa liczba dziesiętna będąca sumą udzielonych rabatów (wyrażoną w groszach)
15	204	20	Narzuty	20-cyfrowa liczba dziesiętna będąca sumą pobranych narzutów (wyrażoną w groszach)
16	224	10	Paragony anulowane	10-cyfrowa liczba dziesiętna będąca liczbą paragonów anulowanych
17	234	10	Storno	Ilość pozycji storno
18	244	10	Rabaty	Ilość rabatów na pozycje
19	254	10	Rabaty	Ilość rabatów na paragon
20	264	20	Rabaty	Wartość rabatów na pozycję
21	284	20	Rabaty	Wartość rabatów na paragon
22	304	20	Paragony anulowane	Wartość paragonów anulowanych
23	324	10	Ilość	Ilość otworze n szuflady
24	334	20	Stan	Stan kasy w Euro
25	354	20	Stan	Euro w złotych
26	374	20	Wpłaty	Wpłaty w Euro
27	394	20	Wyплаты	Wyплаты w Euro
28	414	10	Zarezerwowane	Pole wypełnione spacjami zarezerwowane na przyszłe totalizery
29	424	1	ETX	03H
30	425	4	Suma kontrolna	

3.3.1.4 Nowy raport kasy rozszerzony (o#00)

Lp.	Offset	Długość	Zawartość	Opis
1	0	1	STX	02H
2	1	1	'D'	Znacznik pakietu danych
3	2	1	Typ zadania	'o' (6FH)
4			Podtyp zadania	'#00'
5	3	1	Znak wartości gotówki	'-' lub '+', w zależności od tego, czy zawarta w następnym polu wartość gotówki jest liczbą dodatnią czy ujemną
6	4	20	Gotówka	20-cyfrowa liczba dziesiętna będąca sumą przyjętej i niewydanej gotówki (wyrażoną w groszach)
7	24	20	Czeki	20-cyfrowa liczba dziesiętna będąca sumą przyjętych wpłat czekowych (wyrażoną w groszach)
8	44	20	Karty kredytowe	20-cyfrowa liczba dziesiętna będąca sumą przyjętych wpłat kartami kredytowymi (wyrażoną w groszach)
9	64	20	Kredyt	20-cyfrowa liczba dziesiętna będąca sumą udzielonych kredytów (wyrażoną w groszach)
10	84	20	Talony	20-cyfrowa liczba dziesiętna będąca sumą przyjętych talonów (wyrażoną w groszach)
11	104	20	Zwroty	20-cyfrowa liczba dziesiętna będąca sumą wypłat związanych ze zwrotem opakowań (wyrażoną w groszach)
12	124	20	Wpłaty	20-cyfrowa liczba dziesiętna będąca sumą przyjętych wpłat (wyrażoną w groszach)
13	144	20	Wyплаты	20-cyfrowa liczba dziesiętna będąca sumą wypłat (wyrażoną w groszach)
14	164	20	Storno	20-cyfrowa liczba dziesiętna będąca sumą wartości stornowanych pozycji (wyrażoną w groszach)
15	184	20	Rabaty	20-cyfrowa liczba dziesiętna będąca sumą udzielonych rabatów (wyrażoną w groszach)
16	204	20	Narzuty	20-cyfrowa liczba dziesiętna będąca sumą pobranych narzutów (wyrażoną w groszach)
17	224	10	Paragony anulowane	10-cyfrowa liczba dziesiętna będąca liczbą paragonów anulowanych
18	234	10	Storno	Ilość pozycji storno

19	244	10	Rabaty	Ilość rabatów na pozycje
20	254	10	Rabaty	Ilość rabatów na paragon
21	264	20	Rabaty	Wartość rabatów na pozycję
22	284	20	Rabaty	Wartość rabatów na paragon
23	304	20	Paragony anulowane	Wartość paragonów anulowanych
24	324	10	Ilość	Ilość otworze n szuflady
25	334	20	Stan	Stan kasy w Euro
26	354	20	Stan	Euro w złotych
27	374	20	Wpłaty	Wpłaty w Euro
28	394	20	Wyплаты	Wyплаты w Euro
29	414	10	Zarezerwowane	Pole wypełnione spacjami zarezerwowane na przyszłe totalizery
30	424	20	Przelew	20-cyfrowa liczba dziesiętna będąca sumą przyjętych przelewów (wyrażoną w groszach)
31	444	20	Konto klienta	20-cyfrowa liczba dziesiętna będąca sumą przyjętych środków z konta klienta (wyrażoną w groszach)
32	464	20	Zarezerwowane	Zarezerwowane na dodatkowe formy płatności
33	484	20	Zarezerwowane	Zarezerwowane na dodatkowe formy płatności
34	504	1	ETX	03H
35	505	4	Suma kontrolna	

3.3.1.5 Raport kasy ze zmiennymi formami płatności (o#01)

Lp.	Offset	Długość	Zawartość	Opis	
1	0	1	STX	02H	
2	1	1	'D'	Znacznik pakietu danych	
3	2	1	Typ zadania	'o' (6FH)	
4	3	3	Podtyp zadania	'#01'	
5	6	2	Typ płatności	Typ płatności = '8' (GOTÓWKA)	GOTÓWKA
6	8	10	Wartość początkowa	Wartość początkowa płatności (suma stanów początkowych wszystkich zamkniętych zmian kasjerów objętych raportem) wyrażona w groszach.	
7	18	10	Wartość płatności	Sumaryczna wartość płatności wyrażona w groszach	
8	28	10	Wpłaty	Sumaryczna wartość wpłat wyrażona w groszach	
9	38	10	Wyплаты	Sumaryczna wartość wypłat wyrażona w groszach	
10	48	2	Typ płatności	Typ płatności = '7' (EURO)	EURO
11	50	10	Wartość początkowa	Wartość początkowa płatności (suma stanów początkowych wszystkich zamkniętych zmian kasjerów objętych raportem) wyrażona w centach.	
12	60	10	Wartość płatności	Sumaryczna wartość płatności wyrażona w centach	
13	70	10	Wpłaty	Sumaryczna wartość wpłat wyrażona w centach	
14	80	10	Wyплаты	Sumaryczna wartość wypłat wyrażona w centach	KARTA
15	90	2	Typ płatności	Typ płatności = '1' (KARTA)	
16	92	10	Wartość początkowa	Wartość początkowa płatności (suma stanów początkowych wszystkich zamkniętych zmian kasjerów objętych raportem) wyrażona w groszach.	
17	102	10	Wartość płatności	Sumaryczna wartość płatności wyrażona w groszach	
18	112	10	Wpłaty	Sumaryczna wartość wpłat wyrażona w groszach	
19	122	10	Wyплаты	Sumaryczna wartość wypłat wyrażona w groszach	CZEK
20	132	2	Typ płatności	Typ płatności = '2' (CZEK)	
21	134	10	Wartość początkowa	Wartość początkowa płatności (suma stanów początkowych wszystkich zamkniętych zmian kasjerów objętych raportem) wyrażona w groszach.	
22	144	10	Wartość płatności	Sumaryczna wartość płatności wyrażona w groszach	
23	154	10	Wpłaty	Sumaryczna wartość wpłat wyrażona w groszach	

24	164	10	Wyплаты	Sumaryczna wartość wypłat wyrażona w groszach	
25	176	2	Typ płatności	Typ płatności = '3' (BON)	BON
26	178	10	Wartość początkowa	Wartość początkowa płatności (suma stanów początkowych wszystkich zamkniętych zmian kasjerów objętych raportem) wyrażona w groszach.	
27	188	10	Wartość płatności	Sumaryczna wartość płatności wyrażona w groszach	
28	198	10	Wpłaty	Sumaryczna wartość wpłat wyrażona w groszach	
29	208	10	Wyплаты	Sumaryczna wartość wypłat wyrażona w groszach	
30	218	2	Typ płatności	Typ płatności = '4' (KREDYT)	KREDYT
31	220	10	Wartość początkowa	Wartość początkowa płatności (suma stanów początkowych wszystkich zamkniętych zmian kasjerów objętych raportem) wyrażona w groszach.	
32	230	10	Wartość płatności	Sumaryczna wartość płatności wyrażona w groszach	
33	240	10	Wpłaty	Sumaryczna wartość wpłat wyrażona w groszach	
34	250	10	Wyплаты	Sumaryczna wartość wypłat wyrażona w groszach	
35	260	2	Typ płatności	Typ płatności = '5' (PRZELEW)	PRZELEW
36	262	10	Wartość początkowa	Wartość początkowa płatności (suma stanów początkowych wszystkich zamkniętych zmian kasjerów objętych raportem) wyrażona w groszach.	
37	272	10	Wartość płatności	Sumaryczna wartość płatności wyrażona w groszach	
38	282	10	Wpłaty	Sumaryczna wartość wpłat wyrażona w groszach	
39	292	10	Wyплаты	Sumaryczna wartość wypłat wyrażona w groszach	
40	302	2	Typ płatności	Typ płatności = '6' (KONTO KLIENTA)	KONTO KLIENTA
41	304	10	Wartość początkowa	Wartość początkowa płatności (suma stanów początkowych wszystkich zamkniętych zmian kasjerów objętych raportem) wyrażona w groszach.	
42	314	10	Wartość płatności	Sumaryczna wartość płatności wyrażona w groszach	
43	324	10	Wpłaty	Sumaryczna wartość wpłat wyrażona w groszach	
44	334	10	Wyплаты	Sumaryczna wartość wypłat wyrażona w groszach	
45	344	2	Typ płatności	Typ płatności = '1' .. '6' (DEFINIOWANY)	Płatność definiowana nr 1
46	346	10	Wartość początkowa	Wartość początkowa płatności (suma stanów początkowych wszystkich zamkniętych zmian kasjerów objętych raportem) wyrażona w groszach.	
47	356	10	Wartość płatności	Sumaryczna wartość płatności wyrażona w groszach	
48	366	10	Wpłaty	Sumaryczna wartość wpłat wyrażona w groszach	
49	376	10	Wyплаты	Sumaryczna wartość wypłat wyrażona w groszach	
50	386	2	Typ płatności	Typ płatności = '1' .. '6' (DEFINIOWANY)	Płatność definiowana nr 2
51	398	10	Wartość początkowa	Wartość początkowa płatności (suma stanów początkowych wszystkich zamkniętych zmian kasjerów objętych raportem) wyrażona w groszach.	
52	408	10	Wartość płatności	Sumaryczna wartość płatności wyrażona w groszach	
53	418	10	Wpłaty	Sumaryczna wartość wpłat wyrażona w groszach	
54	428	10	Wyплаты	Sumaryczna wartość wypłat wyrażona w groszach	
55	438	2	Typ płatności	Typ płatności = '1' .. '6' (DEFINIOWANY)	Płatność definiowana nr 3
56	440	10	Wartość początkowa	Wartość początkowa płatności (suma stanów początkowych wszystkich zamkniętych zmian kasjerów objętych raportem) wyrażona w groszach.	
57	450	10	Wartość płatności	Sumaryczna wartość płatności wyrażona w groszach	
58	460	10	Wpłaty	Sumaryczna wartość wpłat wyrażona w groszach	
59	470	10	Wyплаты	Sumaryczna wartość wypłat wyrażona w groszach	
60	480	2	Typ płatności	Typ płatności = '1' .. '6' (DEFINIOWANY)	Płatność definiowana nr 4
61	482	10	Wartość początkowa	Wartość początkowa płatności (suma stanów początkowych wszystkich zamkniętych zmian kasjerów objętych raportem) wyrażona w groszach.	
62	492	10	Wartość płatności	Sumaryczna wartość płatności wyrażona w groszach	
63	502	10	Wpłaty	Sumaryczna wartość wpłat wyrażona w groszach	
64	512	10	Wyплаты	Sumaryczna wartość wypłat wyrażona w groszach	
65	522	10	Stan kasy	Bilans płatności, stanów początkowych, wpłat i wypłat w groszach	

66	532	10	Stan kasy w EURO	Bilans płatności EURO, stanów początkowych, wpłat i wypłat w centach
67	542	10	Stan EURO w złotych	Bilans płatności EURO, stanów początkowych, wpłat i wypłat w groszach
68	552	10	Zwroty opakowań	Wartość zwrotów opakowań w groszach
69	562	10	Sprzedaż opakowań	Wartość sprzedaży opakowań w groszach
70	572	10	Ilość paragonów	Ilość paragonów
71	582	10	Ilość par. anulowanych	Ilość paragonów anulowanych
72	592	10	Wartość par. anulowanych	Wartość paragonów anulowanych w groszach
73	602	10	Ilość pozycji STORNO	Ilość pozycji STORNO
74	612	10	Wartość pozycji STORNO	Wartość pozycji STORNO
75	622	10	Ilość rabatów na pozycję	Ilość rabatów na pozycję
76	632	10	Ilość narzutów na pozycję	Ilość narzutów na pozycję
77	642	10	Ilość rabatów na paragon	Ilość rabatów na paragon
78	652	10	Ilość narzutów na paragon	Ilość narzutów na paragon
79	662	10	Wartość rabatów na poz.	Wartość rabatów na pozycję w groszach
80	672	10	Wart. narzutów na poz.	Wartość narzutów na pozycję w groszach
81	682	10	Wartość rabatów na par.	Wartość rabatów na paragon w groszach
82	692	10	Wart. narzutów na paragon.	Wartość narzutów na paragon w groszach
83	702	10	Ilość otworzeń szuflady	Ilość otworzeń szuflady
84	712	12	Początek	Początek naliczania danych do raportu (format daty/godziny: YYYYMMDDHHMM)
85	724	12	Koniec	Koniec naliczania danych do raportu – data/czas wykonania raportu (format daty/godziny: YYYYMMDDHHMM)
86	736	8	8 znaków ASCII w postaci heksadecymalnej	Indeksy kasjerów objętych raportem kasy, których zmiany zostały zamknięte (wykonano raporty zerujące kasjerów). Numer kasjera odpowiada numerowi ustawionego bitu. Całość zakodowana jest w postaci liczby heksadecymalnej i obejmuje indeksy od 32 do 63. Uwaga! Dane w polu są ważne tylko, gdy aktywna opcja „Raporty Kasjerów na zmiany”
87	744	8	8 znaków ASCII w postaci heksadecymalnej	Indeksy kasjerów objętych raportem kasy, których zmiany zostały zamknięte (wykonano raporty zerujące kasjerów). Numer kasjera odpowiada numerowi ustawionego bitu. Całość zakodowana jest w postaci liczby heksadecymalnej i obejmuje indeksy od 0 do 31. Uwaga! Dane w polu są ważne tylko, gdy aktywna opcja „Raporty Kasjerów na zmiany”
88	752	1	ETX	03H
89	753	4	Suma kontrolna	

3.3.1.6 Raport kasy ze zmiennymi formami płatności i kwotą cashback (o#02)

Lp.	Offset	Długość	Zawartość	Opis	
1	0	1	STX	02H	
2	1	1	'D'	Znacznik pakietu danych	
3	2	1	Typ zadania	'o' (6FH)	
4	3	3	Podtyp zadania	'#02'	
5	6	2	Typ płatności	Typ płatności = '8' (GOTÓWKA)	GOTÓWKA
6	8	10	Wartość początkowa	Wartość początkowa płatności (suma stanów początkowych wszystkich zamkniętych zmian kasjerów objętych raportem) wyrażona w groszach.	
7	18	10	Wartość płatności	Sumaryczna wartość płatności wyrażona w groszach	
8	28	10	Wpłaty	Sumaryczna wartość wpłat wyrażona w groszach	
9	38	10	Wyплаты	Sumaryczna wartość wypłat wyrażona w groszach	
10	48	2	Typ płatności	Typ płatności = '7' (EURO)	EURO
11	50	10	Wartość początkowa	Wartość początkowa płatności (suma stanów początkowych wszystkich zamkniętych zmian kasjerów objętych raportem) wyrażona w centach.	
12	60	10	Wartość płatności	Sumaryczna wartość płatności wyrażona w centach	
13	70	10	Wpłaty	Sumaryczna wartość wpłat wyrażona w centach	
14	80	10	Wyплаты	Sumaryczna wartość wypłat wyrażona w centach	
15	90	2	Typ płatności	Typ płatności = '1' (KARTA)	KARTA
16	92	10	Wartość początkowa	Wartość początkowa płatności (suma stanów początkowych wszystkich zamkniętych zmian kasjerów objętych raportem) wyrażona w groszach.	
17	102	10	Wartość płatności	Sumaryczna wartość płatności wyrażona w groszach	
18	112	10	Wpłaty	Sumaryczna wartość wpłat wyrażona w groszach	
19	122	10	Wyплаты	Sumaryczna wartość wypłat wyrażona w groszach	
20	132	2	Typ płatności	Typ płatności = '2' (CZEK)	CZEK
21	134	10	Wartość początkowa	Wartość początkowa płatności (suma stanów początkowych wszystkich zamkniętych zmian kasjerów objętych raportem) wyrażona w groszach.	
22	144	10	Wartość płatności	Sumaryczna wartość płatności wyrażona w groszach	
23	154	10	Wpłaty	Sumaryczna wartość wpłat wyrażona w groszach	
24	164	10	Wyплаты	Sumaryczna wartość wypłat wyrażona w groszach	
25	176	2	Typ płatności	Typ płatności = '3' (BON)	BON
26	178	10	Wartość początkowa	Wartość początkowa płatności (suma stanów początkowych wszystkich zamkniętych zmian kasjerów objętych raportem) wyrażona w groszach.	
27	188	10	Wartość płatności	Sumaryczna wartość płatności wyrażona w groszach	
28	198	10	Wpłaty	Sumaryczna wartość wpłat wyrażona w groszach	
29	208	10	Wyплаты	Sumaryczna wartość wypłat wyrażona w groszach	
30	218	2	Typ płatności	Typ płatności = '4' (KREDYT)	KREDYT
31	220	10	Wartość początkowa	Wartość początkowa płatności (suma stanów początkowych wszystkich zamkniętych zmian kasjerów objętych raportem) wyrażona w groszach.	
32	230	10	Wartość płatności	Sumaryczna wartość płatności wyrażona w groszach	
33	240	10	Wpłaty	Sumaryczna wartość wpłat wyrażona w groszach	
34	250	10	Wyплаты	Sumaryczna wartość wypłat wyrażona w groszach	
35	260	2	Typ płatności	Typ płatności = '5' (PRZELEW)	PRZELEW
36	262	10	Wartość początkowa	Wartość początkowa płatności (suma stanów początkowych wszystkich zamkniętych zmian kasjerów objętych raportem) wyrażona w groszach.	
37	272	10	Wartość płatności	Sumaryczna wartość płatności wyrażona w groszach	
38	282	10	Wpłaty	Sumaryczna wartość wpłat wyrażona w groszach	
39	292	10	Wyплаты	Sumaryczna wartość wypłat wyrażona w groszach	
40	302	2	Typ płatności	Typ płatności = '6' (KONTO KLIENTA)	KONTO KLIENTA
41	304	10	Wartość początkowa	Wartość początkowa płatności (suma stanów początkowych wszystkich zamkniętych zmian kasjerów objętych raportem) wyrażona w groszach.	

42	314	10	Wartość płatności	Sumaryczna wartość płatności wyrażona w groszach	
43	324	10	Wpłaty	Sumaryczna wartość wpłat wyrażona w groszach	
44	334	10	Wyплаты	Sumaryczna wartość wypłat wyrażona w groszach	
45	344	2	Typ płatności	Typ płatności = '1' .. '6' (DEFINIOWANY)	
46	346	10	Wartość początkowa	Wartość początkowa płatności (suma stanów początkowych wszystkich zamkniętych zmian kasjerów objętych raportem) wyrażona w groszach.	Płatność definiowana nr 1
47	356	10	Wartość płatności	Sumaryczna wartość płatności wyrażona w groszach	
48	366	10	Wpłaty	Sumaryczna wartość wpłat wyrażona w groszach	
49	376	10	Wyплаты	Sumaryczna wartość wypłat wyrażona w groszach	
50	386	2	Typ płatności	Typ płatności = '1' .. '6' (DEFINIOWANY)	Płatność definiowana nr 2
51	398	10	Wartość początkowa	Wartość początkowa płatności (suma stanów początkowych wszystkich zamkniętych zmian kasjerów objętych raportem) wyrażona w groszach.	
52	408	10	Wartość płatności	Sumaryczna wartość płatności wyrażona w groszach	
53	418	10	Wpłaty	Sumaryczna wartość wpłat wyrażona w groszach	
54	428	10	Wyплаты	Sumaryczna wartość wypłat wyrażona w groszach	Płatność definiowana nr 3
55	438	2	Typ płatności	Typ płatności = '1' .. '6' (DEFINIOWANY)	
56	440	10	Wartość początkowa	Wartość początkowa płatności (suma stanów początkowych wszystkich zamkniętych zmian kasjerów objętych raportem) wyrażona w groszach.	
57	450	10	Wartość płatności	Sumaryczna wartość płatności wyrażona w groszach	
58	460	10	Wpłaty	Sumaryczna wartość wpłat wyrażona w groszach	Płatność definiowana nr 4
59	470	10	Wyплаты	Sumaryczna wartość wypłat wyrażona w groszach	
60	480	2	Typ płatności	Typ płatności = '1' .. '6' (DEFINIOWANY)	
61	482	10	Wartość początkowa	Wartość początkowa płatności (suma stanów początkowych wszystkich zamkniętych zmian kasjerów objętych raportem) wyrażona w groszach.	
62	492	10	Wartość płatności	Sumaryczna wartość płatności wyrażona w groszach	
63	502	10	Wpłaty	Sumaryczna wartość wpłat wyrażona w groszach	
64	512	10	Wyплаты	Sumaryczna wartość wypłat wyrażona w groszach	
65	522	10	Stan kasy	Bilans płatności, stanów początkowych, wpłat i wypłat w groszach	
66	532	10	Stan kasy w EURO	Bilans płatności EURO, stanów początkowych, wpłat i wypłat w centach	
67	542	10	Stan EURO w złotych	Bilans płatności EURO, stanów początkowych, wpłat i wypłat w groszach	
68	552	10	Zwroty opakowań	Wartość zwrotów opakowań w groszach	
69	562	10	Sprzedaż opakowań	Wartość sprzedaży opakowań w groszach	
70	572	10	Ilość paragonów	Ilość paragonów	
71	582	10	Ilość par. anulowanych	Ilość paragonów anulowanych	
72	592	10	Wartość par. anulowanych	Wartość paragonów anulowanych w groszach	
73	602	10	Ilość pozycji STORNO	Ilość pozycji STORNO	
74	612	10	Wartość pozycji STORNO	Wartość pozycji STORNO	
75	622	10	Ilość rabatów na pozycję	Ilość rabatów na pozycję	
76	632	10	Ilość narzutów na pozycję	Ilość narzutów na pozycję	
77	642	10	Ilość rabatów na paragon	Ilość rabatów na paragon	
78	652	10	Ilość narzutów na paragon	Ilość narzutów na paragon	
79	662	10	Wartość rabatów na poz.	Wartość rabatów na pozycję w groszach	

80	672	10	Wart. narzutów na poz.	Wartość narzutów na pozycję w groszach
81	682	10	Wartość rabatów na par.	Wartość rabatów na paragon w groszach
82	692	10	Wart. narzutów na paragon.	Wartość narzutów na paragon w groszach
83	702	10	Ilość otworzeń szuflady	Ilość otworzeń szuflady
84	712	12	Początek	Początek naliczania danych do raportu (format daty/godziny: YYYYMMDDHHMM)
85	724	12	Koniec	Koniec naliczania danych do raportu – data/czas wykonania raportu (format daty/godziny: YYYYMMDDHHMM)
86	736	8	8 znaków ASCII w postaci heksadecymalnej	Indeksy kasjerów objętych raportem kasy, których zmiany zostały zamknięte (wykonano raporty zerujące kasjerów). Numer kasjera odpowiada numerowi ustawionego bitu. Całość zakodowana jest w postaci liczby heksadecymalnej i obejmuje indeksy od 32 do 63. Uwaga! Dane w polu są ważne tylko, gdy aktywna opcja „Raporty Kasjerów na zmiany”
87	744	8	8 znaków ASCII w postaci heksadecymalnej	Indeksy kasjerów objętych raportem kasy, których zmiany zostały zamknięte (wykonano raporty zerujące kasjerów). Numer kasjera odpowiada numerowi ustawionego bitu. Całość zakodowana jest w postaci liczby heksadecymalnej i obejmuje indeksy od 0 do 31. Uwaga! Dane w polu są ważne tylko, gdy aktywna opcja „Raporty Kasjerów na zmiany”
88	752	10	Kwota „cashback”	Sumaryczna kwota „cashback” generowana podczas transakcji kartą płatniczą z obsługą operacji „cashback”.
89	752	1	ETX	03H
90	753	4	Suma kontrolna	

3.3.1.1 Raport kasy ze zmiennymi formami płatności i kwotą cashback oraz zaliczkami (o#03)

Lp.	Offset	Długość	Zawartość	Opis	
91	0	1	STX	02H	
92	1	1	'D'	Znacznik pakietu danych	
93	2	1	Typ zadania	'o' (6FH)	
94	3	3	Podtyp zadania	'#03'	
95	6	2	Typ płatności	Typ płatności = '8' (GOTÓWKA)	GOTÓWKA
96	8	10	Wartość początkowa	Wartość początkowa płatności (suma stanów początkowych wszystkich zamkniętych zmian kasjerów objętych raportem) wyrażona w groszach.	
97	18	10	Wartość płatności	Sumaryczna wartość płatności wyrażona w groszach	
98	28	10	Wpłaty	Sumaryczna wartość wpłat wyrażona w groszach	
99	38	10	Wyплаты	Sumaryczna wartość wypłat wyrażona w groszach	
100	48	2	Typ płatności	Typ płatności = '7' (EURO)	EURO
101	50	10	Wartość początkowa	Wartość początkowa płatności (suma stanów początkowych wszystkich zamkniętych zmian kasjerów objętych raportem) wyrażona w centach.	
102	60	10	Wartość płatności	Sumaryczna wartość płatności wyrażona w centach	
103	70	10	Wpłaty	Sumaryczna wartość wpłat wyrażona w centach	
104	80	10	Wyплаты	Sumaryczna wartość wypłat wyrażona w centach	KARTA
105	90	2	Typ płatności	Typ płatności = '1' (KARTA)	

106	92	10	Wartość początkowa	Wartość początkowa płatności (suma stanów początkowych wszystkich zamkniętych zmian kasjerów objętych raportem) wyrażona w groszach.	
107	102	10	Wartość płatności	Sumaryczna wartość płatności wyrażona w groszach	
108	112	10	Wpłaty	Sumaryczna wartość wpłat wyrażona w groszach	
109	122	10	Wyплаты	Sumaryczna wartość wypłat wyrażona w groszach	
110	132	2	Typ płatności	Typ płatności = '2' (CZEK)	CZEK
111	134	10	Wartość początkowa	Wartość początkowa płatności (suma stanów początkowych wszystkich zamkniętych zmian kasjerów objętych raportem) wyrażona w groszach.	
112	144	10	Wartość płatności	Sumaryczna wartość płatności wyrażona w groszach	
113	154	10	Wpłaty	Sumaryczna wartość wpłat wyrażona w groszach	
114	164	10	Wyплаты	Sumaryczna wartość wypłat wyrażona w groszach	
115	176	2	Typ płatności	Typ płatności = '3' (BON)	BON
116	178	10	Wartość początkowa	Wartość początkowa płatności (suma stanów początkowych wszystkich zamkniętych zmian kasjerów objętych raportem) wyrażona w groszach.	
117	188	10	Wartość płatności	Sumaryczna wartość płatności wyrażona w groszach	
118	198	10	Wpłaty	Sumaryczna wartość wpłat wyrażona w groszach	
119	208	10	Wyплаты	Sumaryczna wartość wypłat wyrażona w groszach	
120	218	2	Typ płatności	Typ płatności = '4' (KREDYT)	KREDYT
121	220	10	Wartość początkowa	Wartość początkowa płatności (suma stanów początkowych wszystkich zamkniętych zmian kasjerów objętych raportem) wyrażona w groszach.	
122	230	10	Wartość płatności	Sumaryczna wartość płatności wyrażona w groszach	
123	240	10	Wpłaty	Sumaryczna wartość wpłat wyrażona w groszach	
124	250	10	Wyплаты	Sumaryczna wartość wypłat wyrażona w groszach	
125	260	2	Typ płatności	Typ płatności = '5' (PRZELEW)	PRZELEW
126	262	10	Wartość początkowa	Wartość początkowa płatności (suma stanów początkowych wszystkich zamkniętych zmian kasjerów objętych raportem) wyrażona w groszach.	
127	272	10	Wartość płatności	Sumaryczna wartość płatności wyrażona w groszach	
128	282	10	Wpłaty	Sumaryczna wartość wpłat wyrażona w groszach	
129	292	10	Wyплаты	Sumaryczna wartość wypłat wyrażona w groszach	
130	302	2	Typ płatności	Typ płatności = '6' (KONTO KLIENTA)	KONTO KLIENTA
131	304	10	Wartość początkowa	Wartość początkowa płatności (suma stanów początkowych wszystkich zamkniętych zmian kasjerów objętych raportem) wyrażona w groszach.	
132	314	10	Wartość płatności	Sumaryczna wartość płatności wyrażona w groszach	
133	324	10	Wpłaty	Sumaryczna wartość wpłat wyrażona w groszach	
134	334	10	Wyплаты	Sumaryczna wartość wypłat wyrażona w groszach	
135	344	2	Typ płatności	Typ płatności = '1' .. '6' (DEFINIOWANY)	Płatność definiowana nr 1
136	346	10	Wartość początkowa	Wartość początkowa płatności (suma stanów początkowych wszystkich zamkniętych zmian kasjerów objętych raportem) wyrażona w groszach.	
137	356	10	Wartość płatności	Sumaryczna wartość płatności wyrażona w groszach	
138	366	10	Wpłaty	Sumaryczna wartość wpłat wyrażona w groszach	
139	376	10	Wyплаты	Sumaryczna wartość wypłat wyrażona w groszach	
140	386	2	Typ płatności	Typ płatności = '1' .. '6' (DEFINIOWANY)	Płatność definiowana nr 2
141	398	10	Wartość początkowa	Wartość początkowa płatności (suma stanów początkowych wszystkich zamkniętych zmian kasjerów objętych raportem) wyrażona w groszach.	
142	408	10	Wartość płatności	Sumaryczna wartość płatności wyrażona w groszach	
143	418	10	Wpłaty	Sumaryczna wartość wpłat wyrażona w groszach	
144	428	10	Wyплаты	Sumaryczna wartość wypłat wyrażona w groszach	
145	438	2	Typ płatności	Typ płatności = '1' .. '6' (DEFINIOWANY)	

146	440	10	Wartość początkowa	Wartość początkowa płatności (suma stanów początkowych wszystkich zamkniętych zmian kasjerów objętych raportem) wyrażona w groszach.	Płatność definiowana nr 3
147	450	10	Wartość płatności	Sumaryczna wartość płatności wyrażona w groszach	
148	460	10	Wpłaty	Sumaryczna wartość wpłat wyrażona w groszach	
149	470	10	Wyплаты	Sumaryczna wartość wypłat wyrażona w groszach	
150	480	2	Typ płatności	Typ płatności = '1' .. '6' (DEFINOWANY)	Płatność definiowana nr 4
151	482	10	Wartość początkowa	Wartość początkowa płatności (suma stanów początkowych wszystkich zamkniętych zmian kasjerów objętych raportem) wyrażona w groszach.	
152	492	10	Wartość płatności	Sumaryczna wartość płatności wyrażona w groszach	
153	502	10	Wpłaty	Sumaryczna wartość wpłat wyrażona w groszach	
154	512	10	Wyплаты	Sumaryczna wartość wypłat wyrażona w groszach	
155	522	10	Stan kasy	Bilans płatności, stanów początkowych, wpłat i wypłat w groszach	
156	532	10	Stan kasy w EURO	Bilans płatności EURO, stanów początkowych, wpłat i wypłat w centach	
157	542	10	Stan EURO w złotych	Bilans płatności EURO, stanów początkowych, wpłat i wypłat w groszach	
158	552	10	Zwroty opakowań	Wartość zwrotów opakowań w groszach	
159	562	10	Sprzedaż opakowań	Wartość sprzedaży opakowań w groszach	
160	572	10	Ilość paragonów	Ilość paragonów	
161	582	10	Ilość par. anulowanych	Ilość paragonów anulowanych	
162	592	10	Wartość par. anulowanych	Wartość paragonów anulowanych w groszach	
163	602	10	Ilość pozycji STORNO	Ilość pozycji STORNO	
164	612	10	Wartość pozycji STORNO	Wartość pozycji STORNO	
165	622	10	Ilość rabatów na pozycję	Ilość rabatów na pozycję	
166	632	10	Ilość narzutów na pozycję	Ilość narzutów na pozycję	
167	642	10	Ilość rabatów na paragon	Ilość rabatów na paragon	
168	652	10	Ilość narzutów na paragon	Ilość narzutów na paragon	
169	662	10	Wartość rabatów na poz.	Wartość rabatów na pozycję w groszach	
170	672	10	Wart. narzutów na poz.	Wartość narzutów na pozycję w groszach	
171	682	10	Wartość rabatów na par.	Wartość rabatów na paragon w groszach	
172	692	10	Wart. narzutów na paragon.	Wartość narzutów na paragon w groszach	
173	702	10	Ilość otworzeń szuflady	Ilość otworzeń szuflady	
174	712	12	Początek	Początek naliczania danych do raportu (format daty/godziny: YYYYMMDDHHMM)	
175	724	12	Koniec	Koniec naliczania danych do raportu – data/czas wykonania raportu (format daty/godziny: YYYYMMDDHHMM)	
176	736	8	8 znaków ASCII w postaci heksadecymalnej	Indeksy kasjerów objętych raportem kasy, których zmiany zostały zamknięte (wykonano raporty zerujące kasjerów). Numer kasjera odpowiada numerowi ustawionego bitu. Całość zakodowana jest w postaci liczby heksadecymalnej i obejmuje indeksy od 32 do 63. Uwaga! Dane w polu są ważne tylko, gdy aktywna opcja „Raporty Kasjerów na zmiany”	

177	744	8	8 znaków ASCII w postaci heksadecymalnej	Indeksy kasjerów objętych raportem kasy, których zmiany zostały zamknięte (wykonano raporty zerujące kasjerów). Numer kasjera odpowiada numerowi ustawionego bitu. Całość zakodowana jest w postaci liczby heksadecymalnej i obejmuje indeksy od 0 do 31. Uwaga! Dane w polu są ważne tylko, gdy aktywna opcja „Raporty Kasjerów na zmiany”
178	752	10	Kwota „cashback”	Sumaryczna kwota „cashback” generowana podczas transakcji kartą płatniczą z obsługą operacji „cashback”.
179	762	10	Zaliczki	
180	772	10	Rozliczenie zaliczek	
181	752	1	ETX	03H
182	753	4	Suma kontrolna	

3.3.2 Raporty kasjerów

3.3.2.1 Raport sprzedaży kasjerów (S)

Żądanie przesłania raportu polega na wysłaniu do kasy bloku startowego z wartością ‘S’ w polu typu zadania i jedną z wartości ‘0’ (raport niezerujący) i ‘2’ (raport zerujący) w polu typu transmisji oraz liczbami z zakresu 0 do 7 określającymi numery pierwszego i ostatniego kasjera w polach początek i koniec, uzupełnionymi po lewej stronie siedemnastoma zerami.

UWAGA: wysyłane są jedynie dane oprogramowanych kasjerów z podanego zakresu

Lp.	Offset	Długość	Zawartość	Opis
1	0	1	STX	02H
2	1	1	‘D’	Znacznik pakietu danych
3	2	1	Typ zadania	‘S’ (53H)
4	3	1	Numer kasjera	Cyfra z zakresu ‘0’ do ‘7’
5	4	1	Znak wartości gotówki	‘-’ lub ‘+’, w zależności od tego, czy zawarta w następnym polu wartość gotówki jest liczbą dodatnią czy ujemną
6	5	20	Gotówka	20-cyfrowa liczba dziesiętna będąca sumą przyjętej i niewydanej gotówki (wyrażoną w groszach)
7	25	20	Czeki	20-cyfrowa liczba dziesiętna będąca sumą przyjętych wpłat czekowych (wyrażoną w groszach)
8	45	20	Karty kredytowe	20-cyfrowa liczba dziesiętna będąca sumą przyjętych wpłat kartami kredytowymi (wyrażoną w groszach)
9	65	20	Kredyt	20-cyfrowa liczba dziesiętna będąca sumą udzielonych kredytów (wyrażoną w groszach)
10	85	20	Talony	20-cyfrowa liczba dziesiętna będąca sumą przyjętych talonów (wyrażoną w groszach)
11	105	20	Zwroty	20-cyfrowa liczba dziesiętna będąca sumą wypłat związanych ze zwrotem opakowań (wyrażoną w groszach)
12	125	20	Wpłaty	20-cyfrowa liczba dziesiętna będąca sumą przyjętych wpłat (wyrażoną w groszach)
13	145	20	Wypłaty	20-cyfrowa liczba dziesiętna będąca sumą wypłat (wyrażoną w groszach)
14	165	1	ETX	03H
15	166	4	Suma kontrolna	

3.3.2.2 Raport sprzedaży kasjerów (g)

Żądanie przesłania raportu polega na wysłaniu do kasy bloku startowego z wartością 'S' w polu typu zadania i jedną z wartości '0' (raport niezerujący) i '2' (raport zerujący) w polu typu transmisji oraz liczbami z zakresu 0 do 7 określającymi numery pierwszego i ostatniego kasjera w polach początek i koniec, uzupełnionymi po lewej stronie siedemnastoma zerami.

UWAGA: wysyłane są jedynie dane oprogramowanych kasjerów z podanego zakresu

Lp.	Offset	Długość	Zawartość	Opis
1	0	1	STX	02H
2	1	1	'D'	Znacznik pakietu danych
3	2	1	Typ zadania	'g' (67H)
4	3	1	Numer kasjera	Cyfra z zakresu '0' do '7'
5	4	1	Znak wartości gotówki	'-' lub '+', w zależności od tego, czy zawarta w następnym polu wartość gotówki jest liczbą dodatnią czy ujemną
6	5	20	Gotówka	20-cyfrowa liczba dziesiętna będąca sumą przyjętej i niewydanej gotówki (wyrażoną w groszach)
7	25	20	Czeki	20-cyfrowa liczba dziesiętna będąca sumą przyjętych wpłat czekowych (wyrażoną w groszach)
8	45	20	Karty kredytowe	20-cyfrowa liczba dziesiętna będąca sumą przyjętych wpłat kartami kredytowymi (wyrażoną w groszach)
9	65	20	Kredyt	20-cyfrowa liczba dziesiętna będąca sumą udzielonych kredytów (wyrażoną w groszach)
10	85	20	Talony	20-cyfrowa liczba dziesiętna będąca sumą przyjętych talonów (wyrażoną w groszach)
11	105	20	Zwroty	20-cyfrowa liczba dziesiętna będąca sumą wypłat związanych ze zwrotem opakowań (wyrażoną w groszach)
12	125	20	Wpłaty	20-cyfrowa liczba dziesiętna będąca sumą przyjętych wpłat (wyrażoną w groszach)
13	145	20	Wypłaty	20-cyfrowa liczba dziesiętna będąca sumą wypłat (wyrażoną w groszach)
14	165	20	Storno	20-cyfrowa liczba dziesiętna będąca sumą wartości stornowanych pozycji (wyrażoną w groszach)
15	185	20	Rabaty	20-cyfrowa liczba dziesiętna będąca sumą udzielonych rabatów (wyrażoną w groszach)
16	205	20	Narzuty	20-cyfrowa liczba dziesiętna będąca sumą pobranych narzutów (wyrażoną w groszach)
17	225	10	Paragony anulowane	10-cyfrowa liczba dziesiętna będąca liczbą paragonów anulowanych
18	235	1	ETX	03H
19	236	4	Suma kontrolna	

3.3.2.3 Nowy raport sprzedaży kasjerów (n)

Lp.	Offset	Długość	Zawartość	Opis
1	0	1	STX	02H
2	1	1	'D'	Znacznik pakietu danych
3	2	1	Typ zadania	'n' (6EH)
4	3	1	Numer kasjera	Numer kasjera nadać należy zgodnie z regułą: pierwszych dziesięciu kasjerów posiada numer od 0 do 10, kolejnym nadawany jest znak począwszy od dużej litery 'A' (zgodnie z tablicą kodów ASCII).

5	4	1	Znak wartości gotówki	'-' lub '+', w zależności od tego, czy zawarta w następnym polu wartość gotówki jest liczbą dodatnią czy ujemną
6	5	20	Gotówka	20-cyfrowa liczba dziesiętna będąca sumą przyjętej i niewydanej gotówki (wyrażoną w groszach)
7	25	20	Czeki	20-cyfrowa liczba dziesiętna będąca sumą przyjętych wpłat czekowych (wyrażoną w groszach)
8	45	20	Karty kredytowe	20-cyfrowa liczba dziesiętna będąca sumą przyjętych wpłat kartami kredytowymi (wyrażoną w groszach)
9	65	20	Kredyt	20-cyfrowa liczba dziesiętna będąca sumą udzielonych kredytów (wyrażoną w groszach)
10	85	20	Talony	20-cyfrowa liczba dziesiętna będąca sumą przyjętych talonów (wyrażoną w groszach)
11	105	20	Zwroty	20-cyfrowa liczba dziesiętna będąca sumą wypłat związanych ze zwrotem opakowań (wyrażoną w groszach)
12	125	20	Wpłaty	20-cyfrowa liczba dziesiętna będąca sumą przyjętych wpłat (wyrażoną w groszach)
13	145	20	Wypłaty	20-cyfrowa liczba dziesiętna będąca sumą wypłat (wyrażoną w groszach)
14	165	20	Storno	20-cyfrowa liczba dziesiętna będąca sumą wartości stornowanych pozycji (wyrażoną w groszach)
15	185	20	Rabaty	20-cyfrowa liczba dziesiętna będąca sumą udzielonych rabatów (wyrażoną w groszach)
16	205	20	Narzuty	20-cyfrowa liczba dziesiętna będąca sumą pobranych narzutów (wyrażoną w groszach)
17	225	10	Paragony anulowane	10-cyfrowa liczba dziesiętna będąca liczbą paragonów anulowanych
18	235	10	Storno	Ilość pozycji storno
19	245	10	Rabaty	Ilość rabatów na pozycje
20	255	10	Rabaty	Ilość rabatów na paragon
21	265	20	Rabaty	Wartość rabatów na pozycję
22	285	20	Rabaty	Wartość rabatów na paragon
23	305	20	Paragony anulowane	Wartość paragonów anulowanych
24	325	10	Ilość	Ilość otworze n szuflady
25	335	20	Stan	Stan kasy w Euro
26	355	20	Stan	Euro w złotych
27	375	20	Wpłaty	Wpłaty w Euro
28	395	20	Wypłaty	Wypłaty w Euro
29	415	10	Zarezerwowane	Pole wypełnione spacjami zarezerwowane na przyszłe totalizery
30	425	1	ETB/ETX	17H/03H
31	426	4	Suma kontrolna	

3.3.2.4 Nowy raport sprzedaży kasjerów rozszerzony (n#00)

Lp.	Offset	Długość	Zawartość	Opis
1	0	1	STX	02H
2	1	1	'D'	Znacznik pakietu danych
3	2	1	Typ zadania	'n' (6EH)
4	3	3	Podtyp zadania	'#00'
5	6	2	Numer kasjera	Cyfra z zakresu '0' do '49'
6	8	1	Znak wartości gotówki	'-' lub '+', w zależności od tego, czy zawarta w następnym polu wartość gotówki jest liczbą dodatnią czy ujemną
7	9	20	Gotówka	20-cyfrowa liczba dziesiętna będąca sumą przyjętej i niewydanej gotówki (wyrażoną w groszach)

8	29	20	Czeki	20-cyfrowa liczba dziesiętna będąca sumą przyjętych wpłat czekowych (wyrażoną w groszach)
9	49	20	Karty kredytowe	20-cyfrowa liczba dziesiętna będąca sumą przyjętych wpłat kartami kredytowymi (wyrażoną w groszach)
10	69	20	Kredyt	20-cyfrowa liczba dziesiętna będąca sumą udzielonych kredytów (wyrażoną w groszach)
10	89	20	Talony	20-cyfrowa liczba dziesiętna będąca sumą przyjętych talonów (wyrażoną w groszach)
11	109	20	Zwroty	20-cyfrowa liczba dziesiętna będąca sumą wypłat związanych ze zwrotem opakowań (wyrażoną w groszach)
12	129	20	Wpłaty	20-cyfrowa liczba dziesiętna będąca sumą przyjętych wpłat (wyrażoną w groszach)
13	149	20	Wypłaty	20-cyfrowa liczba dziesiętna będąca sumą wypłat (wyrażoną w groszach)
14	169	20	Storno	20-cyfrowa liczba dziesiętna będąca sumą wartości stornowanych pozycji (wyrażoną w groszach)
15	189	20	Rabaty	20-cyfrowa liczba dziesiętna będąca sumą udzielonych rabatów (wyrażoną w groszach)
16	209	20	Narzuty	20-cyfrowa liczba dziesiętna będąca sumą pobranych narzutów (wyrażoną w groszach)
17	229	10	Paragony anulowane	10-cyfrowa liczba dziesiętna będąca liczbą paragonów anulowanych
18	239	10	Storno	Ilość pozycji storno
19	249	10	Rabaty	Ilość rabatów na pozycje
20	259	10	Rabaty	Ilość rabatów na paragon
21	269	20	Rabaty	Wartość rabatów na pozycję
22	289	20	Rabaty	Wartość rabatów na paragon
23	309	20	Paragony anulowane	Wartość paragonów anulowanych
24	329	10	Ilość	Ilość otworze n szuflady
25	339	20	Stan	Stan kasy w Euro
26	359	20	Stan	Euro w złotych
27	379	20	Wpłaty	Wpłaty w Euro
28	399	20	Wypłaty	Wypłaty w Euro
29	419	10	Zarezerwowane	Pole wypełnione spacjami zarezerwowane na przyszłe totalizery
30	429	20	Przelew	20-cyfrowa liczba dziesiętna będąca sumą przyjętych przelewów (wyrażoną w groszach)
31	449	20	Konto klienta	20-cyfrowa liczba dziesiętna będąca sumą przyjętych środków z konta klienta (wyrażoną w groszach)
32	469	20	Zarezerwowane	Zarezerwowane na dodatkowe formy płatności
33	489	20	Zarezerwowane	Zarezerwowane na dodatkowe formy płatności
34	509	1	ETX	03H
35	510	4	Suma kontrolna	

3.3.2.5 Raport kasjera ze zmiennymi formami płatności (n#01)

Lp.	Offset	Długość	Zawartość	Opis	
1	0	1	STX	02H	
2	1	1	'D'	Znacznik pakietu danych	
3	2	1	Typ zadania	'n' (6EH)	
4	3	3	Podtyp zadania	'#01'	
5	6	2	Numer kasjera	Cyfra z zakresu '0' do '49'	
6	8	2	Typ płatności	Typ płatności = '8' (GOTÓWKA)	GOTÓWKA
7	10	10	Wartość początkowa	Wartość początkowa płatności (suma stanów początkowych wszystkich zamkniętych zmian kasjerów objętych raportem) wyrażona w groszach.	
8	20	10	Wartość płatności	Sumaryczna wartość płatności wyrażona w groszach	

9	30	10	Wpłaty	Sumaryczna wartość wpłat wyrażona w groszach	
10	40	10	Wyплаты	Sumaryczna wartość wypłat wyrażona w groszach	
10	50	2	Typ płatności	Typ płatności = '7' (EURO)	EURO
11	52	10	Wartość początkowa	Wartość początkowa płatności (suma stanów początkowych wszystkich zamkniętych zmian kasjerów objętych raportem) wyrażona w centach.	
12	62	10	Wartość płatności	Sumaryczna wartość płatności wyrażona w centach	
13	72	10	Wpłaty	Sumaryczna wartość wpłat wyrażona w centach	
14	82	10	Wyплаты	Sumaryczna wartość wypłat wyrażona w centach	
15	92	2	Typ płatności	Typ płatności = '1' (KARTA)	KARTA
16	94	10	Wartość początkowa	Wartość początkowa płatności (suma stanów początkowych wszystkich zamkniętych zmian kasjerów objętych raportem) wyrażona w groszach.	
17	104	10	Wartość płatności	Sumaryczna wartość płatności wyrażona w groszach	
18	114	10	Wpłaty	Sumaryczna wartość wpłat wyrażona w groszach	
19	124	10	Wyплаты	Sumaryczna wartość wypłat wyrażona w groszach	
20	134	2	Typ płatności	Typ płatności = '2' (CZEK)	CZEK
21	136	10	Wartość początkowa	Wartość początkowa płatności (suma stanów początkowych wszystkich zamkniętych zmian kasjerów objętych raportem) wyrażona w groszach.	
22	146	10	Wartość płatności	Sumaryczna wartość płatności wyrażona w groszach	
23	156	10	Wpłaty	Sumaryczna wartość wpłat wyrażona w groszach	
24	166	10	Wyплаты	Sumaryczna wartość wypłat wyrażona w groszach	
25	176	2	Typ płatności	Typ płatności = '3' (BON)	BON
26	178	10	Wartość początkowa	Wartość początkowa płatności (suma stanów początkowych wszystkich zamkniętych zmian kasjerów objętych raportem) wyrażona w groszach.	
27	188	10	Wartość płatności	Sumaryczna wartość płatności wyrażona w groszach	
28	198	10	Wpłaty	Sumaryczna wartość wpłat wyrażona w groszach	
29	208	10	Wyплаты	Sumaryczna wartość wypłat wyrażona w groszach	
30	218	2	Typ płatności	Typ płatności = '4' (KREDYT)	KREDYT
31	220	10	Wartość początkowa	Wartość początkowa płatności (suma stanów początkowych wszystkich zamkniętych zmian kasjerów objętych raportem) wyrażona w groszach.	
32	230	10	Wartość płatności	Sumaryczna wartość płatności wyrażona w groszach	
33	240	10	Wpłaty	Sumaryczna wartość wpłat wyrażona w groszach	
34	250	10	Wyплаты	Sumaryczna wartość wypłat wyrażona w groszach	
35	260	2	Typ płatności	Typ płatności = '5' (PRZELEW)	PRZELEW
36	262	10	Wartość początkowa	Wartość początkowa płatności (suma stanów początkowych wszystkich zamkniętych zmian kasjerów objętych raportem) wyrażona w groszach.	
37	272	10	Wartość płatności	Sumaryczna wartość płatności wyrażona w groszach	
38	282	10	Wpłaty	Sumaryczna wartość wpłat wyrażona w groszach	
39	292	10	Wyплаты	Sumaryczna wartość wypłat wyrażona w groszach	
40	302	2	Typ płatności	Typ płatności = '6' (KONTO KLIENTA)	KONTO KLIENTA
41	304	10	Wartość początkowa	Wartość początkowa płatności (suma stanów początkowych wszystkich zamkniętych zmian kasjerów objętych raportem) wyrażona w groszach.	
42	314	10	Wartość płatności	Sumaryczna wartość płatności wyrażona w groszach	
43	324	10	Wpłaty	Sumaryczna wartość wpłat wyrażona w groszach	
44	334	10	Wyплаты	Sumaryczna wartość wypłat wyrażona w groszach	
45	344	2	Typ płatności	Typ płatności = '1' .. '6' (DEFINIOWANY)	Płatność definiowana nr 1
10	346	10	Wartość początkowa	Wartość początkowa płatności (suma stanów początkowych wszystkich zamkniętych zmian kasjerów objętych raportem) wyrażona w groszach.	
46	356	10	Wartość płatności	Sumaryczna wartość płatności wyrażona w groszach	
47	366	10	Wpłaty	Sumaryczna wartość wpłat wyrażona w groszach	

48	376	10	Wyплаты	Sumaryczna wartość wypłat wyrażona w groszach	
49	386	2	Typ płatności	Typ płatności = '1' .. '6' (DEFINOWANY)	Płatność definiowana nr 2
50	388	10	Wartość początkowa	Wartość początkowa płatności (suma stanów początkowych wszystkich zamkniętych zmian kasjerów objętych raportem) wyrażona w groszach.	
51	398	10	Wartość płatności	Sumaryczna wartość płatności wyrażona w groszach	
52	408	10	Wpłaty	Sumaryczna wartość wpłat wyrażona w groszach	
53	418	10	Wyплаты	Sumaryczna wartość wypłat wyrażona w groszach	
54	428	2	Typ płatności	Typ płatności = '1' .. '6' (DEFINOWANY)	Płatność definiowana nr 3
55	430	10	Wartość początkowa	Wartość początkowa płatności (suma stanów początkowych wszystkich zamkniętych zmian kasjerów objętych raportem) wyrażona w groszach.	
56	440	10	Wartość płatności	Sumaryczna wartość płatności wyrażona w groszach	
57	450	10	Wpłaty	Sumaryczna wartość wpłat wyrażona w groszach	
58	460	10	Wyплаты	Sumaryczna wartość wypłat wyrażona w groszach	
59	470	2	Typ płatności	Typ płatności = '1' .. '6' (DEFINOWANY)	Płatność definiowana nr 4
60	472	10	Wartość początkowa	Wartość początkowa płatności (suma stanów początkowych wszystkich zamkniętych zmian kasjerów objętych raportem) wyrażona w groszach.	
61	482	10	Wartość płatności	Sumaryczna wartość płatności wyrażona w groszach	
62	492	10	Wpłaty	Sumaryczna wartość wpłat wyrażona w groszach	
63	502	10	Wyплаты	Sumaryczna wartość wypłat wyrażona w groszach	
64	512	10	Stan kasy	Bilans płatności, stanów początkowych, wpłat i wypłat w groszach	
65	522	10	Stan kasy w EURO	Bilans płatności EURO, stanów początkowych, wpłat i wypłat w centach	
66	532	10	Stan EURO w złotych	Bilans płatności EURO, stanów początkowych, wpłat i wypłat w groszach	
67	542	10	Zwroty opakowań	Wartość zwrotów opakowań w groszach	
68	552	10	Sprzedaż opakowań	Wartość sprzedaży opakowań w groszach	
69	562	10	Ilość paragonów	Ilość paragonów	
70	572	10	Ilość par. anulowanych	Ilość paragonów anulowanych	
71	582	10	Wartość par. anulowanych	Wartość paragonów anulowanych w groszach	
72	592	10	Ilość pozycji STORNO	Ilość pozycji STORNO	
73	602	10	Wartość pozycji STORNO	Wartość pozycji STORNO	
74	612	10	Ilość rabatów na pozycję	Ilość rabatów na pozycję	
75	622	10	Ilość narzutów na pozycję	Ilość narzutów na pozycję	
76	632	10	Ilość rabatów na paragon	Ilość rabatów na paragon	
77	642	10	Ilość narzutów na paragon	Ilość narzutów na paragon	
78	652	10	Wartość rabatów na pozycję	Wartość rabatów na pozycję w groszach	
79	662	10	Wartość narzutów na pozycję	Wartość narzutów na pozycję w groszach	
80	672	10	Wartość rabatów na paragon	Wartość rabatów na paragon w groszach	
81	682	10	Wart. narzutów na paragon	Wartość narzutów na paragon w groszach	
10	692	10	Ilość otworzeń szuflady	Ilość otworzeń szuflady	

82	702	12	Początek	Początek naliczania danych do raportu (format daty/godziny: YYYYMMDDHHMM)
83	714	12	Koniec	Koniec naliczania danych do raportu – data/czas wykonania raportu (format daty/godziny: YYYYMMDDHHMM)
84	726	1	ETX	03H
85	727	4	Suma kontrolna	

3.3.2.6 Raport kasjera ze zmiennymi formami płatności i kwotą cashback (n#02)

Lp.	Offset	Długość	Zawartość	Opis	
1	0	1	STX	02H	
2	1	1	'D'	Znacznik pakietu danych	
3	2	1	Typ zadania	'n' (6EH)	
4	3	3	Podtyp zadania	'#02'	
5	6	2	Numer kasjera	Cyfra z zakresu '0' do '49'	
6	8	2	Typ płatności	Typ płatności = '8' (GOTÓWKA)	GOTÓWKA
7	10	10	Wartość początkowa	Wartość początkowa płatności (suma stanów początkowych wszystkich zamkniętych zmian kasjerów objętych raportem) wyrażona w groszach.	
8	20	10	Wartość płatności	Sumaryczna wartość płatności wyrażona w groszach	
9	30	10	Wpłaty	Sumaryczna wartość wpłat wyrażona w groszach	
10	40	10	Wyплаты	Sumaryczna wartość wypłat wyrażona w groszach	EURO
10	50	2	Typ płatności	Typ płatności = '7' (EURO)	
11	52	10	Wartość początkowa	Wartość początkowa płatności (suma stanów początkowych wszystkich zamkniętych zmian kasjerów objętych raportem) wyrażona w centach.	
12	62	10	Wartość płatności	Sumaryczna wartość płatności wyrażona w centach	
13	72	10	Wpłaty	Sumaryczna wartość wpłat wyrażona w centach	KARTA
14	82	10	Wyплаты	Sumaryczna wartość wypłat wyrażona w centach	
15	92	2	Typ płatności	Typ płatności = '1' (KARTA)	
16	94	10	Wartość początkowa	Wartość początkowa płatności (suma stanów początkowych wszystkich zamkniętych zmian kasjerów objętych raportem) wyrażona w groszach.	
17	104	10	Wartość płatności	Sumaryczna wartość płatności wyrażona w groszach	CZEK
18	114	10	Wpłaty	Sumaryczna wartość wpłat wyrażona w groszach	
19	124	10	Wyплаты	Sumaryczna wartość wypłat wyrażona w groszach	
20	134	2	Typ płatności	Typ płatności = '2' (CZEK)	
21	136	10	Wartość początkowa	Wartość początkowa płatności (suma stanów początkowych wszystkich zamkniętych zmian kasjerów objętych raportem) wyrażona w groszach.	BON
22	146	10	Wartość płatności	Sumaryczna wartość płatności wyrażona w groszach	
23	156	10	Wpłaty	Sumaryczna wartość wpłat wyrażona w groszach	
24	166	10	Wyплаты	Sumaryczna wartość wypłat wyrażona w groszach	
25	176	2	Typ płatności	Typ płatności = '3' (BON)	KREDYT
26	178	10	Wartość początkowa	Wartość początkowa płatności (suma stanów początkowych wszystkich zamkniętych zmian kasjerów objętych raportem) wyrażona w groszach.	
27	188	10	Wartość płatności	Sumaryczna wartość płatności wyrażona w groszach	
28	198	10	Wpłaty	Sumaryczna wartość wpłat wyrażona w groszach	
29	208	10	Wyплаты	Sumaryczna wartość wypłat wyrażona w groszach	KREDYT
30	218	2	Typ płatności	Typ płatności = '4' (KREDYT)	

31	220	10	Wartość początkowa	Wartość początkowa płatności (suma stanów początkowych wszystkich zamkniętych zmian kasjerów objętych raportem) wyrażona w groszach.	
32	230	10	Wartość płatności	Sumaryczna wartość płatności wyrażona w groszach	
33	240	10	Wpłaty	Sumaryczna wartość wpłat wyrażona w groszach	
34	250	10	Wyплаты	Sumaryczna wartość wypłat wyrażona w groszach	
35	260	2	Typ płatności	Typ płatności = '5' (PRZELEW)	PRZELEW
36	262	10	Wartość początkowa	Wartość początkowa płatności (suma stanów początkowych wszystkich zamkniętych zmian kasjerów objętych raportem) wyrażona w groszach.	
37	272	10	Wartość płatności	Sumaryczna wartość płatności wyrażona w groszach	
38	282	10	Wpłaty	Sumaryczna wartość wpłat wyrażona w groszach	
39	292	10	Wyплаты	Sumaryczna wartość wypłat wyrażona w groszach	
40	302	2	Typ płatności	Typ płatności = '6' (KONTO KLIENTA)	KONTO KLIENTA
41	304	10	Wartość początkowa	Wartość początkowa płatności (suma stanów początkowych wszystkich zamkniętych zmian kasjerów objętych raportem) wyrażona w groszach.	
42	314	10	Wartość płatności	Sumaryczna wartość płatności wyrażona w groszach	
43	324	10	Wpłaty	Sumaryczna wartość wpłat wyrażona w groszach	
44	334	10	Wyплаты	Sumaryczna wartość wypłat wyrażona w groszach	
45	344	2	Typ płatności	Typ płatności = '1' .. '6' (DEFINIOWANY)	Płatność definiowana nr 1
10	346	10	Wartość początkowa	Wartość początkowa płatności (suma stanów początkowych wszystkich zamkniętych zmian kasjerów objętych raportem) wyrażona w groszach.	
46	356	10	Wartość płatności	Sumaryczna wartość płatności wyrażona w groszach	
47	366	10	Wpłaty	Sumaryczna wartość wpłat wyrażona w groszach	
48	376	10	Wyплаты	Sumaryczna wartość wypłat wyrażona w groszach	
49	386	2	Typ płatności	Typ płatności = '1' .. '6' (DEFINIOWANY)	Płatność definiowana nr 2
50	388	10	Wartość początkowa	Wartość początkowa płatności (suma stanów początkowych wszystkich zamkniętych zmian kasjerów objętych raportem) wyrażona w groszach.	
51	398	10	Wartość płatności	Sumaryczna wartość płatności wyrażona w groszach	
52	408	10	Wpłaty	Sumaryczna wartość wpłat wyrażona w groszach	
53	418	10	Wyплаты	Sumaryczna wartość wypłat wyrażona w groszach	
54	428	2	Typ płatności	Typ płatności = '1' .. '6' (DEFINIOWANY)	Płatność definiowana nr 3
55	430	10	Wartość początkowa	Wartość początkowa płatności (suma stanów początkowych wszystkich zamkniętych zmian kasjerów objętych raportem) wyrażona w groszach.	
56	440	10	Wartość płatności	Sumaryczna wartość płatności wyrażona w groszach	
57	450	10	Wpłaty	Sumaryczna wartość wpłat wyrażona w groszach	
58	460	10	Wyплаты	Sumaryczna wartość wypłat wyrażona w groszach	
59	470	2	Typ płatności	Typ płatności = '1' .. '6' (DEFINIOWANY)	Płatność definiowana nr 4
60	472	10	Wartość początkowa	Wartość początkowa płatności (suma stanów początkowych wszystkich zamkniętych zmian kasjerów objętych raportem) wyrażona w groszach.	
61	482	10	Wartość płatności	Sumaryczna wartość płatności wyrażona w groszach	
62	492	10	Wpłaty	Sumaryczna wartość wpłat wyrażona w groszach	
63	502	10	Wyплаты	Sumaryczna wartość wypłat wyrażona w groszach	
64	512	10	Stan kasy	Bilans płatności, stanów początkowych, wpłat i wypłat w groszach	
65	522	10	Stan kasy w EURO	Bilans płatności EURO, stanów początkowych, wpłat i wypłat w centach	
66	532	10	Stan EURO w złotych	Bilans płatności EURO, stanów początkowych, wpłat i wypłat w groszach	
67	542	10	Zwroty opakowań	Wartość zwrotów opakowań w groszach	
68	552	10	Sprzedaż opakowań	Wartość sprzedaży opakowań w groszach	
69	562	10	Ilość paragonów	Ilość paragonów	

70	572	10	Ilość par. anulowanych	Ilość paragonów anulowanych
71	582	10	Wartość par. anulowanych	Wartość paragonów anulowanych w groszach
72	592	10	Ilość pozycji STORNO	Ilość pozycji STORNO
73	602	10	Wartość pozycji STORNO	Wartość pozycji STORNO
74	612	10	Ilość rabatów na pozycję	Ilość rabatów na pozycję
75	622	10	Ilość narzutów na pozycję	Ilość narzutów na pozycję
76	632	10	Ilość rabatów na paragon	Ilość rabatów na paragon
77	642	10	Ilość narzutów na paragon	Ilość narzutów na paragon
78	652	10	Wartość rabatów na pozycję	Wartość rabatów na pozycję w groszach
79	662	10	Wartość narzutów na pozycję	Wartość narzutów na pozycję w groszach
80	672	10	Wartość rabatów na paragon	Wartość rabatów na paragon w groszach
81	682	10	Wart. narzutów na paragon	Wartość narzutów na paragon w groszach
10	692	10	Ilość otworzeń szuflady	Ilość otworzeń szuflady
82	702	12	Początek	Początek naliczania danych do raportu (format daty/godziny: YYYYMMDDHHMM)
83	714	12	Koniec	Koniec naliczania danych do raportu – data/czas wykonania raportu (format daty/godziny: YYYYMMDDHHMM)
84	726	10	Kwota „cashback”	Sumaryczna kwota „cashback” generowana podczas transakcji kartą płatniczą z obsługą operacji „cashback”.
85	736	1	ETX	03H
86	737	4	Suma kontrolna	

3.3.2.7 Raport kasjera ze zmiennymi formami płatności i kwotą cashback oraz zaliczkami (n#03)

Lp.	Offset	Długość	Zawartość	Opis	
87	0	1	STX	02H	
88	1	1	'D'	Znacznik pakietu danych	
89	2	1	Typ zadania	'n' (6EH)	
90	3	3	Podtyp zadania	'#03'	
91	6	2	Numer kasjera	Cyfra z zakresu '0' do '49'	
92	8	2	Typ płatności	Typ płatności = '8' (GOTÓWKA)	GOTÓWKA
93	10	10	Wartość początkowa	Wartość początkowa płatności (suma stanów początkowych wszystkich zamkniętych zmian kasjerów objętych raportem) wyrażona w groszach.	
94	20	10	Wartość płatności	Sumaryczna wartość płatności wyrażona w groszach	
95	30	10	Wpłaty	Sumaryczna wartość wpłat wyrażona w groszach	
10	40	10	Wypłaty	Sumaryczna wartość wypłat wyrażona w groszach	
96	50	2	Typ płatności	Typ płatności = '7' (EURO)	EURO

97	52	10	Wartość początkowa	Wartość początkowa płatności (suma stanów początkowych wszystkich zamkniętych zmian kasjerów objętych raportem) wyrażona w centach.	
98	62	10	Wartość płatności	Sumaryczna wartość płatności wyrażona w centach	
99	72	10	Wpłaty	Sumaryczna wartość wpłat wyrażona w centach	
100	82	10	Wyплаты	Sumaryczna wartość wypłat wyrażona w centach	
101	92	2	Typ płatności	Typ płatności = '1' (KARTA)	KARTA
102	94	10	Wartość początkowa	Wartość początkowa płatności (suma stanów początkowych wszystkich zamkniętych zmian kasjerów objętych raportem) wyrażona w groszach.	
103	104	10	Wartość płatności	Sumaryczna wartość płatności wyrażona w groszach	
104	114	10	Wpłaty	Sumaryczna wartość wpłat wyrażona w groszach	
105	124	10	Wyплаты	Sumaryczna wartość wypłat wyrażona w groszach	
106	134	2	Typ płatności	Typ płatności = '2' (CZEK)	CZEK
107	136	10	Wartość początkowa	Wartość początkowa płatności (suma stanów początkowych wszystkich zamkniętych zmian kasjerów objętych raportem) wyrażona w groszach.	
108	146	10	Wartość płatności	Sumaryczna wartość płatności wyrażona w groszach	
109	156	10	Wpłaty	Sumaryczna wartość wpłat wyrażona w groszach	
110	166	10	Wyплаты	Sumaryczna wartość wypłat wyrażona w groszach	
111	176	2	Typ płatności	Typ płatności = '3' (BON)	BON
112	178	10	Wartość początkowa	Wartość początkowa płatności (suma stanów początkowych wszystkich zamkniętych zmian kasjerów objętych raportem) wyrażona w groszach.	
113	188	10	Wartość płatności	Sumaryczna wartość płatności wyrażona w groszach	
114	198	10	Wpłaty	Sumaryczna wartość wpłat wyrażona w groszach	
115	208	10	Wyплаты	Sumaryczna wartość wypłat wyrażona w groszach	
116	218	2	Typ płatności	Typ płatności = '4' (KREDYT)	KREDYT
117	220	10	Wartość początkowa	Wartość początkowa płatności (suma stanów początkowych wszystkich zamkniętych zmian kasjerów objętych raportem) wyrażona w groszach.	
118	230	10	Wartość płatności	Sumaryczna wartość płatności wyrażona w groszach	
119	240	10	Wpłaty	Sumaryczna wartość wpłat wyrażona w groszach	
120	250	10	Wyплаты	Sumaryczna wartość wypłat wyrażona w groszach	
121	260	2	Typ płatności	Typ płatności = '5' (PRZELEW)	PRZELEW
122	262	10	Wartość początkowa	Wartość początkowa płatności (suma stanów początkowych wszystkich zamkniętych zmian kasjerów objętych raportem) wyrażona w groszach.	
123	272	10	Wartość płatności	Sumaryczna wartość płatności wyrażona w groszach	
124	282	10	Wpłaty	Sumaryczna wartość wpłat wyrażona w groszach	
125	292	10	Wyплаты	Sumaryczna wartość wypłat wyrażona w groszach	
126	302	2	Typ płatności	Typ płatności = '6' (KONTO KLIENTA)	KONTO KLIENTA
127	304	10	Wartość początkowa	Wartość początkowa płatności (suma stanów początkowych wszystkich zamkniętych zmian kasjerów objętych raportem) wyrażona w groszach.	
128	314	10	Wartość płatności	Sumaryczna wartość płatności wyrażona w groszach	
129	324	10	Wpłaty	Sumaryczna wartość wpłat wyrażona w groszach	
130	334	10	Wyплаты	Sumaryczna wartość wypłat wyrażona w groszach	
131	344	2	Typ płatności	Typ płatności = '1' .. '6' (DEFINIOWANY)	Płatność definiowana nr 1
10	346	10	Wartość początkowa	Wartość początkowa płatności (suma stanów początkowych wszystkich zamkniętych zmian kasjerów objętych raportem) wyrażona w groszach.	
132	356	10	Wartość płatności	Sumaryczna wartość płatności wyrażona w groszach	
133	366	10	Wpłaty	Sumaryczna wartość wpłat wyrażona w groszach	
134	376	10	Wyплаты	Sumaryczna wartość wypłat wyrażona w groszach	
135	386	2	Typ płatności	Typ płatności = '1' .. '6' (DEFINIOWANY)	

136	388	10	Wartość początkowa	Wartość początkowa płatności (suma stanów początkowych wszystkich zamkniętych zmian kasjerów objętych raportem) wyrażona w groszach.	Płatność definiowana nr 2
137	398	10	Wartość płatności	Sumaryczna wartość płatności wyrażona w groszach	
138	408	10	Wpłaty	Sumaryczna wartość wpłat wyrażona w groszach	
139	418	10	Wyплаты	Sumaryczna wartość wypłat wyrażona w groszach	
140	428	2	Typ płatności	Typ płatności = '1' .. '6' (DEFINIOWANY)	Płatność definiowana nr 3
141	430	10	Wartość początkowa	Wartość początkowa płatności (suma stanów początkowych wszystkich zamkniętych zmian kasjerów objętych raportem) wyrażona w groszach.	
142	440	10	Wartość płatności	Sumaryczna wartość płatności wyrażona w groszach	
143	450	10	Wpłaty	Sumaryczna wartość wpłat wyrażona w groszach	
144	460	10	Wyплаты	Sumaryczna wartość wypłat wyrażona w groszach	Płatność definiowana nr 4
145	470	2	Typ płatności	Typ płatności = '1' .. '6' (DEFINIOWANY)	
146	472	10	Wartość początkowa	Wartość początkowa płatności (suma stanów początkowych wszystkich zamkniętych zmian kasjerów objętych raportem) wyrażona w groszach.	
147	482	10	Wartość płatności	Sumaryczna wartość płatności wyrażona w groszach	
148	492	10	Wpłaty	Sumaryczna wartość wpłat wyrażona w groszach	Płatność definiowana nr 4
149	502	10	Wyплаты	Sumaryczna wartość wypłat wyrażona w groszach	
150	512	10	Stan kasy	Bilans płatności, stanów początkowych, wpłat i wypłat w groszach	
151	522	10	Stan kasy w EURO	Bilans płatności EURO, stanów początkowych, wpłat i wypłat w centach	
152	532	10	Stan EURO w złotych	Bilans płatności EURO, stanów początkowych, wpłat i wypłat w groszach	Płatność definiowana nr 4
153	542	10	Zwroty opakowań	Wartość zwrotów opakowań w groszach	
154	552	10	Sprzedaż opakowań	Wartość sprzedaży opakowań w groszach	
155	562	10	Ilość paragonów	Ilość paragonów	
156	572	10	Ilość par. anulowanych	Ilość paragonów anulowanych	Płatność definiowana nr 4
157	582	10	Wartość par. anulowanych	Wartość paragonów anulowanych w groszach	
158	592	10	Ilość pozycji STORNO	Ilość pozycji STORNO	
159	602	10	Wartość pozycji STORNO	Wartość pozycji STORNO	
160	612	10	Ilość rabatów na pozycję	Ilość rabatów na pozycję	Płatność definiowana nr 4
161	622	10	Ilość narzutów na pozycję	Ilość narzutów na pozycję	
162	632	10	Ilość rabatów na paragon	Ilość rabatów na paragon	
163	642	10	Ilość narzutów na paragon	Ilość narzutów na paragon	
164	652	10	Wartość rabatów na pozycję	Wartość rabatów na pozycję w groszach	Płatność definiowana nr 4
165	662	10	Wartość narzutów na pozycję	Wartość narzutów na pozycję w groszach	
166	672	10	Wartość rabatów na paragon	Wartość rabatów na paragon w groszach	
167	682	10	Wart. narzutów na paragon	Wartość narzutów na paragon w groszach	
10	692	10	Ilość otworzeń szuflady	Ilość otworzeń szuflady	Płatność definiowana nr 4
168	702	12	Początek	Początek naliczania danych do raportu (format daty/godziny: YYYYMMDDHHMM)	

169	714	12	Koniec	Koniec naliczania danych do raportu – data/czas wykonania raportu (format daty/godziny: YYYYMMDDHHMM)
170	726	10	Kwota „cashback”	Sumaryczna kwota „cashback” generowana podczas transakcji kartą płatniczą z obsługą operacji „cashback”.
171	736	10	Zaliczki	
172	746	10	Rozliczenie zaliczek	
173	736	1	ETX	03H
174	737	4	Suma kontrolna	

3.3.3 Raport sprzedaży w działach (T)

Żądanie przesłania raportu polega na wysłaniu do kasy bloku startowego z wartością ‘T’ w polu typu zadania i jedną z wartości ‘0’ (raport niezerujący) i ‘2’ (raport zerujący) w polu typu transmisji oraz liczbami określającymi numery pierwszego i ostatniego działu w polach początek i koniec, uzupełnionymi po lewej stronie szesnastoma zerami.

UWAGA: wysyłane są jedynie dane oprogramowanych działów z podanego zakresu

Lp.	Offset	Długość	Zawartość	Opis
1	0	1	STX	02H
2	1	1	‘D’	Znacznik pakietu danych
3	2	1	Typ zadania	‘T’ (54H)
4	3	2	Numer działu	Liczba dwucyfrowa reprezentująca numer działu
5	5	18	Nazwa	18-znakowy napis zawierający nazwę działu. W wypadku nazwy krótszej uzupełniony spacjami
6	23	20	Sprzedaż	20-cyfrowa liczba dziesiętna będąca sumą sprzedaży działu (wyrażoną w groszach)
7	43	5	Udział procentowy	Udział procentowy sprzedaży danego działu w ogólnej sprzedaży wyrażony zawsze z dokładnością do setnej części procenta - liczba z zakresu 0 - 10000
8	48	1	ETX	03H
9	49	4	Suma kontrolna	

3.3.4 Raport sprzedaży w działach (T#00)

Lp.	Offset	Długość	Zawartość	Opis
10	0	1	STX	02H
11	1	1	‘D’	Znacznik pakietu danych
12	2	1	Typ zadania	‘T’ (54H)
13	3	3	Podtyp zadania	‘#00’
14	6	2	Numer działu	Liczba dwucyfrowa reprezentująca numer działu
15	8	18	Nazwa	18-znakowy napis zawierający nazwę działu. W wypadku nazwy krótszej uzupełniony spacjami
16	26	20	Sprzedaż	20-cyfrowa liczba dziesiętna będąca sumą sprzedaży działu (wyrażoną w groszach)
17	46	5	Udział procentowy	Udział procentowy sprzedaży danego działu w ogólnej sprzedaży wyrażony zawsze z dokładnością do setnej części procenta - liczba z zakresu 0 - 10000
18	51	20	Zaliczki	Wartość wyrażona w groszach

19	71	20	Rozliczenie zaliczek	Wartość wyrażona w groszach
20	91	1	ETX	03H
21	92	4	Suma kontrolna	

3.3.5 Raport sprzedaży PLU (U)

Żądanie przesłania raportu polega na wysłaniu do kasy bloku startowego z wartością ‘U’ w polu typu zadania i jedną z wartości ‘0’ (raport niezerujący) i ‘2’ (raport zerujący) w polu typu transmisji oraz liczbami określającymi zakres interesujących kodów EAN8, EAN13, EAN13 z 2-cyfrowym rozszerzeniem, EAN13 z 5-cyfrowym rozszerzeniem bądź skróconych (zawsze oba kody muszą mieć ten sam typ) w polach początek i koniec, uzupełnionymi po lewej stronie odpowiednią liczbą zer.

Aby kasa odesłała raporty wszystkich PLU w pakiecie startowym w polu początek i koniec powinny być same spacje.

Lp.	Offset	Długość	Zawartość	Opis
1	0	1	STX	02H
2	1	1	‘D’	Znacznik pakietu danych
3	2	1	Typ zadania	‘U’ (55H)
4	3	18	Kod towaru	kod EAN8: ‘ XXXXXXXX’ lub kod EAN13: ‘XXXXXXXXXXXXXXX’ lub kod EAN z rozszerzeniem 2-cyfrowym: ‘XXXXXXXXXXXXXXX’ lub kod EAN z rozszerzeniem 5-cyfrowym: ‘XXXXXXXXXXXXXXX’ lub kod skrócony ‘ XXXXX’ gdzie symbol X oznacza jedną cyfrę dziesiętną (ASCII)
5	21	18	Nazwa	18-znakowy napis zawierający nazwę towaru. W wypadku nazwy krótszej uzupełniony spacjami na końcu
6	39	20	Sprzedaż	20-cyfrowa liczba dziesiętna będąca sumą sprzedaży towaru (wyrażoną w groszach)
7	59	20	Ilość	20-cyfrowa liczba dziesiętna wyrażająca ilość sprzedanego towaru (wyrażoną w tysięcznych częściach jednostki, niezależnie od zaprogramowanej precyzji)
8	79	10	Średnia cena towaru	10-cyfrowa liczba dziesiętna wyrażająca iloraz dwóch powyższych liczb (w groszach)
9	89	5	Udział procentowy	Udział procentowy sprzedaży danego towaru w ogólnej sprzedaży wyrażony zawsze z dokładnością do setnej części procenta - liczba z zakresu 0 - 10000
10	94	1	ETX	03H
11	95	4	Suma kontrolna	

3.3.6 Raport sprzedaży PLU (U#00)

Żądanie przesłania raportu polega na wysłaniu do kasy bloku startowego z wartością ‘U’ w polu typu zadania i jedną z wartości ‘0’ (raport niezerujący) i ‘2’ (raport zerujący) w polu typu transmisji oraz liczbami określającymi zakres interesujących kodów EAN8, EAN13, EAN13 z 2-cyfrowym rozszerzeniem, EAN13 z 5-cyfrowym rozszerzeniem bądź skróconych (zawsze oba kody muszą mieć ten sam typ) w polach początek i koniec, uzupełnionymi po lewej stronie odpowiednią liczbą zer.

Aby kasa odesłała raporty wszystkich PLU w pakiecie startowym w polu początek i koniec powinny być same spacje.

Lp.	Offset	Długość	Zawartość	Opis
12	0	1	STX	02H
13	1	1	'D'	Znacznik pakietu danych
14	2	1	Typ zadania	'U' (55H)
15	3	3	Podtyp zadania	'#00'
16	3	18	Kod towaru	kod EAN8: 'XXXXXXXX' lub kod EAN13: 'XXXXXXXXXXXXXXX' lub kod EAN z rozszerzeniem 2-cyfrowym: 'XXXXXXXXXXXXXXXXXX' lub kod EAN z rozszerzeniem 5-cyfrowym: 'XXXXXXXXXXXXXXXXXXXXXXX' lub kod skrócony 'XXXXXX' gdzie symbol X oznacza jedną cyfrę dziesiętną (ASCII)
17	21	18	Nazwa	18-znakowy napis zawierający nazwę towaru. W wypadku nazwy krótszej uzupełniony spacjami na końcu
18	39	20	Sprzedaż	20-cyfrowa liczba dziesiętna będąca sumą sprzedaży towaru (wyrażoną w groszach)
19	59	20	Ilość	20-cyfrowa liczba dziesiętna wyrażająca ilość sprzedanego towaru (wyrażoną w tysięcznych częściach jednostki, niezależnie od zaprogramowanej precyzji)
20	79	10	Średnia cena towaru	10-cyfrowa liczba dziesiętna wyrażająca iloraz dwóch powyższych liczb (w groszach)
21	89	5	Udział procentowy	Udział procentowy sprzedaży danego towaru w ogólnej sprzedaży wyrażony zawsze z dokładnością do setnej części procenta - liczba z zakresu 0 - 10000
22	97	10	Zaliczki	Liczba wyrażona w groszach
23	107	10	Rozliczenie zaliczek	Liczba wyrażona w groszach
24	117	1	ETX	03H
25	118	4	Suma kontrolna	

3.3.7 Raport fiskalny (X) (W)

Odsyłanie raportu fiskalnego rozpoczyna się po otrzymaniu pakietu startu z typem zadania 'X' – dla odebrania ostatniego raportu fiskalnego, bądź 'W' dla raportu fiskalnego niezerującego. Wszystkie odsyłane pakiety mają typ zadania taki jak pakiet startowy.

Obsługiwane przez kasy:

- Wszystkie

Lp.	Offset	Długość	Zawartość	Opis
1	0	1	STX	02H
2	1	1	'D'	Znacznik pakietu danych
3	2	1	Typ zadania	'X' – dla ostatniego raportu fiskalnego (58H) 'W' – dla raportu fiskalnego niezerującego (57H)
4	3	1	Typ pakietu	'1' dla pakietu raportu dobowego '2' dla pakietu raportu zerowania pamięci danych '3' dla pakietu raportu zerowania pamięci towarów
5	4	6	Data zapisu	Data w formacie RRMDD
6	10	1	Bajt zarezerwowany	Należy pominąć - wartość dowolna
7	11	131	Część zmienna	Znaczenie kolejnych bajtów jest zależne od typu pakietu raportu, a więc określone wartością pola numer 4. Warianty przedstawiają poniższe tabele

8	142	1	ETX	03H
9	143	4	Suma kontrolna	

3.3.7.1 Pakiet raportu dobowego

Znaczenie części zmiennej pakietu raportu dobowego przedstawia tabela

Lp.	Offset	Długość	Zawartość	Opis
1	11	10	Numer raportu	10-cyfrowa liczba określająca numer raportu dobowego
2	21	10	Suma sprzedaży	10-cyfrowa liczba określająca sumę sprzedaży brutto za okres obejmowany przez raport, wyrażoną w groszach
3	31	70	Sumy sprzedaży w stawkach	7 10-cyfrowych liczb określających sumy sprzedaży brutto w poszczególnych stawkach
4 5	101	10	Suma podatku	Łączna suma podatku za okres raportu
6	111	5	Liczba paragonów	Liczba paragonów wydanych w okresie obejmowanym przez raport
7	116	5	Liczba wydruków	Liczba wydruków wydanych w okresie obejmowanym przez raport
8	121	1	Zerowanie RAM	'1' gdy w okresie obejmowanym przez raport wystąpiło zerowanie RAM. Zostaną wtedy odesłane dodatkowe pakiety raportów zerowań.
9	122	10	Numer paragonu	Numer ostatnio wydane paragonu
10	132	10	Numer wydruku	Numer ostatnio wydane wydruku

3.3.7.2 Pakiet raportu zerowania pamięci danych lub towarów

Znaczenie części zmiennej pakietu raportu dobowego przedstawia tabela

Lp.	Offset	Długość	Zawartość	Opis
1	11	4	Czas	Chwila zerowania w formacie GGMM
2	15	1	Przyczyna zerowania	'0' = błąd '1' = wymuszone przyciskiem zerowania
3	16	3	Numer	Numer kolejny zerowania
4	19	123		Bajty zarezerwowane

3.3.8 Raport fiskalny - Homologacja 2001 (x) (w)

Odsyłanie raportu fiskalnego rozpoczyna się po otrzymaniu pakietu startu z typem zadania 'x' – dla odebrania ostatniego raportu fiskalnego, bądź 'w' dla raportu fiskalnego niezerującego.. Wszystkie odsyłane pakiety mają typ zadania taki jak pakiet startowy.

Lp.	Offset	Długość	Zawartość	Opis
1	0	1	STX	02H
2	1	1	'D'	Znacznik pakietu danych
3	2	1	Typ zadania	'x' – dla ostatniego raportu fiskalnego (78H) 'w' – dla raportu fiskalnego niezerującego (77H)
4	3	1	Typ pakietu	'1' dla pakietu raportu dobowego '2' dla pakietu raportu zerowania pamięci danych '3' dla pakietu raportu zerowania pamięci towarów
5	4	6	Data zapisu	Data w formacie RRMMDD

6	10	1	Bajt zarezerwowany	Należy pominąć – wartość dowolna
7	11	151	Część zmienna	Znaczenie kolejnych bajtów jest zależne od typu pakietu raportu, a więc określone wartością pola numer 4. Warianty przedstawiają poniższe tabele
8	162	1	ETX	03H
9	163	4	Suma kontrolna	

3.3.8.1 Pakiet raportu dobowego

Znaczenie części zmiennej pakietu raportu dobowego przedstawia tabela

Lp.	Offset	Długość	Zawartość	Opis
1	11	10	Numer raportu	10-cyfrowa liczba określająca numer raportu dobowego
2	21	10	Suma sprzedaży	10-cyfrowa liczba określająca sumę sprzedaży brutto za okres obejmowany przez raport, wyrażoną w groszach
3	31	70	Sumy sprzedaży w stawkach	7 10-cyfrowych liczb określających sumy sprzedaży brutto w poszczególnych stawkach
4 5	101	10	Suma podatku	Łączna suma podatku za okres raportu
6	111	5	Liczba paragonów	Liczba paragonów wydanych w okresie obejmowanym przez raport
7	116	5	Liczba wydruków	Liczba wydruków wydanych w okresie obejmowanym przez raport
8	121	1	Zerowanie RAM	'1' gdy w okresie obejmowanym przez raport wystąpiło zerowanie RAM. Zostaną wtedy odesłane dodatkowe pakiety raportów zerowań.
9	122	10	Numer paragonu	Numer ostatnio wydanego paragonu
10	132	10	Numer wydruku	Numer ostatnio wydanego wydruku
11	142	10	Ilość paragonów anulowanych	10-cyfrowa liczba określająca ilość paragonów anulowanych
12	152	10	Wartość paragonów anulowanych	10-cyfrowa liczba określająca wartość paragonów anulowanych

3.3.8.2 Pakiet raportu zerowania pamięci danych lub towarów

Znaczenie części zmiennej pakietu raportu dobowego przedstawia tabela

Lp.	Offset	Długość	Zawartość	Opis
1	11	4	Czas	Chwila zerowania w formacie GGMM
2	15	1	Przyczyna zerowania	'0' = błąd '1' = wymuszone przyciskiem zerowania
3	16	3	Numer	Numer kolejny zerowania
4	19	143		Bajty zarezerwowane

3.3.9 Raport okresowy (Y) (Z)

Odsyłanie raportu okresowego rozpoczyna się po otrzymaniu pakietu startu z typem zadania 'Y' lub 'Z'. Wszystkie odsyłane pakiety mają typ zadania taki jak pakiet startowy. W wypadku raportu według dat pakiet startowy musi zawierać daty ograniczające przedział czasowy w formacie RRMMDD w polach początek i koniec, uzupełnione po lewej stronie 12 spacjami

każda. W wypadku raportu według numerów - w miejsce dat należy wstawić dziesięciocyfrowe numery początkowego i końcowego raportu.

Obsługiwane przez kasy:

- Wszystkie

Lp.	Offset	Długość	Zawartość	Opis
1	0	1	STX	02H
2	1	1	'D'	Znacznik pakietu danych
3	2	1	Typ zadania	'Y' (raport według dat) (59H) lub 'Z' (raport według numerów) (5AH)
4	3	1	Typ pakietu	'1' dla pakietu raportu dobowego '2' dla pakietu raportu zerowania pamięci danych '3' dla pakietu raportu zerowania pamięci towarów '4' dla raportu zmiany stawek PTU
5	4	6	Data zapisu	Data w formacie RRMMDD
6	10	1	Bajt zarezerwowany	Należy pominąć - wartość dowolna
7	11	131	Część zmienna	Znaczenie kolejnych bajtów jest zależne od typu pakietu raportu, a więc określone wartością pola numer 4. Warianty przedstawiają poniższe tabele
8	142	1	ETX	03H
9	143	4	Suma kontrolna	

3.3.9.1 Pakiet raportu dobowego

Znaczenie części zmiennej pakietu raportu dobowego przedstawia tabela

Lp.	Offset	Długość	Zawartość	Opis
1	11	10	Numer raportu	10-cyfrowa liczba określająca numer raportu dobowego
2	21	10	Suma sprzedaży	10-cyfrowa liczba określająca sumę sprzedaży brutto za okres obejmowany przez raport, wyrażoną w groszach
3	31	70	Sumy sprzedaży w stawkach	7 10-cyfrowych liczb określających sumy sprzedaży brutto w poszczególnych stawkach
4	101	10	Suma podatku	Łączna suma podatku za okres raportu
5				
6	111	5	Liczba paragonów	Liczba paragonów wydanych w okresie obejmowanym przez raport
7	116	5	Liczba wydruków	Liczba wydruków wydanych w okresie obejmowanym przez raport
8	121	1	Zerowanie RAM	'1' gdy w okresie obejmowanym przez raport wystąpiło zerowanie RAM. Zostaną wtedy odesłane dodatkowe pakiety raportów zerowań.
9	122	10	Numer paragonu	Numer ostatnio wydanego paragonu
10	132	10	Numer wydruku	Numer ostatnio wydanego wydruku

3.3.9.2 Pakiet raportu zerowania pamięci danych lub towarów

Znaczenie części zmiennej pakietu raportu dobowego przedstawia tabela

Lp.	Offset	Długość	Zawartość	Opis
1	11	4	Czas	Chwila zerowania w formacie GGMM
2	15	1	Przyczyna zerowania	'0' = błąd '1' = wymuszone przyciskiem zerowania
3	16	3	Numer	Numer kolejny zerowania

4	19	123		Bajty zarezerwowane
---	----	-----	--	---------------------

3.3.9.3 Pakiet raportu zmiany stawek PTU

Lp.	Offset	Długość	Zawartość	Opis
1	11	24		6 4-cyfrowych liczb określających wartości zaprogramowanych stawek
2				

3.3.9.4 Pakiet podsumowania raportu

Różni się on długością od pozostałych pakietów raportu. Posiada znacznik typu pakietu o wartości '6'. Jest wysyłany jako ostatni pakiet raportu

Lp.	Offset	Długość	Zawartość	Opis
1	0	1	STX	02H
2	1	1	'D'	Znacznik pakietu danych
3	2	1	Typ zadania	'Y' (raport według dat) (59H) lub 'Z' (raport według numerów) (5AH)
4	3	1	Typ pakietu	'6' - pakiet podsumowania raportu okresowego.
5	4	140	Sprzedaż w stawkach	7 liczb 20-cyfrowych oznaczających sumaryczną sprzedaż netto w poszczególnych stawkach PTU
6	144	140	Podatek w stawkach	7 liczb 20-cyfrowych oznaczających sumaryczny podatek PTU dla poszczególnych stawek
7	284	20	Sumaryczny podatek	Suma podatku dla całego raportu
8	304	20	Sumaryczna sprzedaż	Łączna kwota sprzedaży dla całego raportu
9	324	5	Paragony fiskalne	Ilość paragonów fiskalnych wydanych w okresie sporządzania raportu
10	329	5	Wydruki	Ilość wydruków wydanych w okresie sporządzania raportu
11	334	5	Zerowania RAM	Ilość zerwań RAM w okresie sporządzania raportu
12	339	5	Zerowania bazy kontrolnej	Ilość zerwań bazy kontrolnej towarów w okresie sporządzania raportu
13	344	1	Zerowania pamięci tow.	Flaga określająca czy były zerowania pamięci towarów w module aplikacyjnym
14	345	1	Zmiany w pamięci tow.	Flaga określająca czy były zmiany w pamięci towarów w module aplikacyjnym.
15	346	1	ETX	03H
16	347	4	Suma kontrolna	

3.3.10 Raport okresowy – Homologacja 2001 (y) (z)

Odsyłanie raportu okresowego rozpoczyna się po otrzymaniu pakietu startu z typem zadania 'y' lub 'z'. Wszystkie odsyłane pakiety mają typ zadania taki jak pakiet startowy. W wypadku raportu według dat pakiet startowy musi zawierać daty ograniczające przedział czasowy w formacie RRMMDD w polach początek i koniec, uzupełnione po lewej stronie 12 spacjami każda. W wypadku raportu według numerów - w miejsce dat należy wstawić dziesięciocyfrowe numery początkowego i końcowego raportu.

Lp.	Offset	Długość	Zawartość	Opis
1	0	1	STX	02H
2	1	1	'D'	Znacznik pakietu danych

3	2	1	Typ zadania	'y' (79H) – raport po datach, 'z' (7AH) – raport po numerach
4	3	1	Typ pakietu	'1' dla pakietu raportu dobowego '2' dla pakietu raportu zerowania pamięci danych '3' dla pakietu raportu zerowania pamięci towarów '4' dla raportu zmiany stawek PTU
5	4	6	Data zapisu	Data w formacie RRMMDD
6	10	1	Bajt zarezerwowany	Należy pominąć – wartość dowolna
7	11	151	Część zmienna	Znaczenie kolejnych bajtów jest zależne od typu pakietu raportu, a więc określone wartością pola numer 4. Warianty przedstawiają poniższe tabele
8	162	1	ETX	03H
9	163	4	Suma kontrolna	

3.3.10.1 Pakiet raportu dobowego

Znaczenie części zmiennej pakietu raportu dobowego przedstawia tabela

Lp.	Offset	Długość	Zawartość	Opis
1	11	10	Numer raportu	10-cyfrowa liczba określająca numer raportu dobowego
2	21	10	Suma sprzedaży	10-cyfrowa liczba określająca sumę sprzedaży brutto za okres obejmowany przez raport, wyrażoną w groszach
3	31	70	Sumy sprzedaży w stawkach	7 10-cyfrowych liczb określających sumy sprzedaży brutto w poszczególnych stawkach
4	101	10	Suma podatku	Łączna suma podatku za okres raportu
5				
6	111	5	Liczba paragonów	Liczba paragonów wydanych w okresie obejmowanym przez raport
7	116	5	Liczba wydruków	Liczba wydruków wydanych w okresie obejmowanym przez raport
8	121	1	Zerowanie RAM	'1' gdy w okresie obejmowanym przez raport wystąpiło zerowanie RAM. Zostaną wtedy odesłane dodatkowe pakiety raportów zerowań.
9	122	10	Numer paragonu	Numer ostatnio wydanego paragonu
10	132	10	Numer wydruku	Numer ostatnio wydanego wydruku
11	142	10	Ilość paragonów anulowanych	10-cyfrowa liczba określająca ilość paragonów anulowanych
12	152	10	Wartość paragonów anulowanych	10-cyfrowa liczba określająca wartość paragonów anulowanych

3.3.10.2 Pakiet raportu zerowania pamięci danych lub towarów

Znaczenie części zmiennej pakietu raportu dobowego przedstawia tabela

Lp.	Offset	Długość	Zawartość	Opis
1	11	4	Czas	Chwila zerowania w formacie GGMM
2	15	1	Przyczyna zerowania	'0' = błąd '1' = wymuszone przyciskiem zerowania
3	16	3	Numer	Numer kolejny zerowania
4	19	123		Bajty zarezerwowane

3.3.10.3 Pakiet raportu zaprogramowania PTU

Lp.	Offset	Długość	Zawartość	Opis
-----	--------	---------	-----------	------

1	0	1	STX	02H
2	1	1	'D'	Znacznik pakietu danych
3	2	1	Typ zadania	'y' (79H)(raport według dat) lub 'z' (7AH)(raport według numerów)
4	3	3	Podtyp zadania	'#01'
5	6	28	PTU	7 4-cyfrowych liczb określających wartości zaprogramowanych stawek. Stawka zwolniona odsyłana jest jako ciąg znaków: "FFFF".
7	34	1	ETX	03H
8	39	4	Suma kontrolna	

3.3.10.4 Pakiet raportu zaprogramowania PTU(#02)

Lp.	Offset	Długość	Zawartość	Opis
5	0	1	STX	02H
6	1	1	'D'	Znacznik pakietu danych
7	2	1	Typ zadania	'y' (79H) (raport według dat) lub 'z' (7AH) (raport według numerów)
8	3	3	Podtyp zadania	'#02'
5	6	28	PTU	7 4-cyfrowych liczb określających wartości zaprogramowanych stawek. Stawka zwolniona odsyłana jest jako ciąg znaków: "FFFF".
6	34	4	Czas zapisu	Czas w formacie HHMM
7	38	1	ETX	03H
8	39	4	Suma kontrolna	

3.3.10.5 Pakiet podsumowania raportu

Różni się on długością od pozostałych pakietów raportu. Posiada znacznik typu pakietu o wartości '6'. Jest wysyłany jako ostatni pakiet raportu

Lp.	Offset	Długość	Zawartość	Opis
1	0	1	STX	02H
2	1	1	'D'	Znacznik pakietu danych
3	2	1	Typ zadania	'y' (79H)(raport według dat) lub 'z' (7AH)(raport według numerów)
4	3	1	Typ pakietu	'6' – (36H) pakiet podsumowania raportu okresowego.
5	4	140	Sprzedaż w stawkach	7 liczb 20-cyfrowych oznaczających sumaryczną sprzedaż netto w poszczególnych stawkach PTU
6	144	140	Podatek w stawkach	7 liczb 20-cyfrowych oznaczających sumaryczny podatek PTU dla poszczególnych stawek
7	284	20	Sumaryczny podatek	Suma podatku dla całego raportu
8	304	20	Sumaryczna sprzedaż	Łączna kwota sprzedaży dla całego raportu
9	324	5	Paragony fiskalne	Ilość paragonów fiskalnych wydanych w okresie sporządzania raportu
10	329	5	Wydruki	Ilość wydruków wydanych w okresie sporządzania raportu
11	334	5	Zerowania RAM	Ilość zerowań RAM w okresie sporządzania raportu
12	339	5	Zerowania bazy kontrolnej	Ilość zerowań bazy kontrolnej towarów w okresie sporządzania raportu
13	344	1	Zerowania pamięci tow.	Flaga określająca czy były zerowania pamięci towarów w module aplikacyjnym
14	345	1	Zmiany w pamięci tow.	Flaga określająca czy były zmiany w pamięci towarów w module aplikacyjnym.
15	346	10	Ilość paragonów anulowanych	10-cyfrowa liczba określająca ilość paragonów anulowanych

16	356	20	Wartość paragonów anulowanych	20-cyfrowa liczba określająca wartość paragonów anulowanych
17	376	1	ETX	03H
18	377	4	Suma kontrolna	

3.3.10.6 Wprowadzenie zmiany waluty (homologacja 2009)

Pakiet wprowadzony zgodnie z rozporządzeniem ministra finansów z dnia 28 listopada 2008r. Zawiera informacje dotyczące zmiany głównej waluty na urządzeniu fiskalnym za pomocą, której rozliczane będą płatności.

Lp.	Offset	Długość	Zawartość	Opis
9	0	1	STX	02H
10	1	1	'D'	Znacznik pakietu danych
11	2	1	Typ zadania	'y' (79H)(raport według dat) lub 'z' (7AH)(raport według numerów)
12	3	1	Typ pakietu	'5' – (35H) rekord wprowadzenia zmiany waluty '8' – (38H) inicjujący rekord zmiany waluty
13	4	6	Data zapisu	Data w formacie RRMMDD
14	10	1	Bajt zarezerwowany	Należy pominąć – wartość dowolna
15	11	6	Waluta	Skrót waluty (skrót stosowane według NBP np.: PLN, EUR)
16	17	12	Data wprowadzenia zmiany	Data w formacie RRRRMMDDHHMM
17	29	20	Kurs	Wartość bez przecinka 0.0000001..9999.99999999 odpowiada: (1..999999999999)
18	49	113	Bajt zarezerwowany	Należy pominąć – wartość dowolna
19	162	1	ETX	03H
20	163	4	Suma kontrolna	

3.3.10.7 Deklaracja zmiany waluty (homologacja 2009)

Pakiet wprowadzony zgodnie z rozporządzeniem ministra finansów z dnia 28 listopada 2008r. Zawiera informacje dotyczące deklaracji zmiany głównej waluty na urządzeniu fiskalnym.

Lp.	Offset	Długość	Zawartość	Opis
1	0	1	STX	02H
2	1	1	'D'	Znacznik pakietu danych
3	2	1	Typ zadania	'y' (79H)(raport według dat) lub 'z' (7AH)(raport według numerów)
4	3	1	Typ pakietu	'7' – (37H) rekord deklaracji zmiany waluty
5	4	6	Data zapisu	Data w formacie RRMMDD
6	10	1	Bajt zarezerwowany	Należy pominąć – wartość dowolna
7	11	6	Waluta	Skrót nazwy waluty (skrót stosowane według NBP np.: PLN, EUR)
8	17	20	Kurs	Wartość bez przecinka 0.0000001..9999.99999999 odpowiada: (1..999999999999)
9	37	12	Deklarowana data wprowadzenia	Zadeklarowana data wprowadzenia w formacie RRRRMMDDHHMM
10	49	113	Bajty zarezerwowane	Należy pominąć – wartość dowolna
11	162	1	ETX	03H

12	18	4	Suma kontrolna	
----	----	---	----------------	--

3.3.11 Raport okresowy(y#00) (z#00)

Urządzenia z kopię elektroniczną posiadają dodatkowe lub zaktualizowane zmienne części ramek, które zostały opisane poniżej:

3.3.11.1 Pakiet raportu dobowego (w#00)

Lp.	Offset	Długość	Zawartość	Opis
1	0	1	STX	02H
2	1	1	'D'	Znacznik pakietu danych
3	2	1	Typ zadania	'y' – (79H) raport po datach, 'z' – (7AH) raport po numerach
4	3	3	Podtyp zadania	'#00'
5	6	1	Typ pakietu	'1' – (31H) pakiet raportu dobowego
6	7	6	Data zapisu	Data w formacie RRMDD
7	13	1	Atrybut	
8	14	10	Numer raportu	10-cyfrowa liczba określająca numer raportu dobowego
9	24	10	Suma sprzedaży	10-cyfrowa liczba określająca sumę sprzedaży brutto za okres obejmowany przez raport, wyrażoną w groszach
10	34	70	Sumy sprzedaży w stawkach	7 10-cyfrowych liczb określających sumy sprzedaży brutto w poszczególnych stawkach
11	104	10	Suma podatku	Łączna suma podatku za okres raportu
12	114	5	Liczba paragonów	Liczba paragonów wydanych w okresie obejmowanym przez raport
13	119	5	Liczba wydruków	Liczba wydruków wydanych w okresie obejmowanym przez raport
14	124	1	Zerowanie RAM	'1' gdy w okresie obejmowanym przez raport wystąpiło zerowanie RAM. Zostaną wtedy odesłane dodatkowe pakiety raportów zerowań.
15	125	10	Numer paragonu	Numer ostatnio wydanego paragonu
16	135	10	Numer wydruku	Numer ostatnio wydanego wydruku
17	145	10	Ilość paragonów anulowanych	10-cyfrowa liczba określająca ilość paragonów anulowanych
18	155	10	Wartość paragonów anulowanych	10-cyfrowa liczba określająca wartość paragonów anulowanych
19	165	20	Całkowita suma PTU A	Liczba określająca całkowitą sumę podatku w stawce A liczona od pierwszego raportu dla jednej waluty.
20	185	20	Całkowita suma PTU B	Liczba określająca całkowitą sumę podatku w stawce B liczona od pierwszego raportu dla jednej waluty.
21	205	20	Całkowita suma PTU C	Liczba określająca całkowitą sumę podatku w stawce C liczona od pierwszego raportu dla jednej waluty.
22	225	20	Całkowita suma PTU D	Liczba określająca całkowitą sumę podatku w stawce D liczona od pierwszego raportu dla jednej waluty.
23	245	20	Całkowita suma PTU E	Liczba określająca całkowitą sumę podatku w stawce E liczona od pierwszego raportu dla jednej waluty.
24	265	20	Całkowita suma PTU F	Liczba określająca całkowitą sumę podatku w stawce F liczona od pierwszego raportu dla jednej waluty.
25	285	20	Całkowita suma PTU G	Liczba określająca całkowitą sumę podatku w stawce G liczona od pierwszego raportu dla jednej waluty.
27	305	20	Całkowita suma PTU	Liczba określająca całkowitą sumę podatku liczona od pierwszego raportu dla jednej waluty

26	325	20	Całkowita suma sprzedaży BRUTTO	Liczba określająca całkowitą sumę sprzedaży BRUTTO od pierwszego raportu dla jednej waluty
27	345	3	Nazwa waluty	Trzyznakowa nazwa waluty
28	348	1	ETX	03H
29	349	4	Suma kontrolna	

3.3.11.2 Pakiet raportu dobowego (w#01)

Lp.	Offset	Długość	Zawartość	Opis
1	0	1	STX	02H
2	1	1	'D'	Znacznik pakietu danych
3	2	1	Typ zadania	'y' – (79H) raport po datach, 'z' – (7AH) raport po numerach
4	3	3	Podtyp zadania	'#01'
5	6	1	Typ pakietu	'1' – (31H) pakiet raportu dobowego
6	7	6	Data zapisu	Data w formacie RRRMMDD
7	13	1	Atrybut	
8	14	10	Numer raportu	10-cyfrowa liczba określająca numer raportu dobowego
9	24	10	Suma sprzedaży	10-cyfrowa liczba określająca sumę sprzedaży brutto za okres obejmowany przez raport, wyrażoną w groszach
10	34	70	Sumy sprzedaży w stawkach	7 10-cyfrowych liczb określających sumy sprzedaży brutto w poszczególnych stawkach
11	104	10	Suma podatku	Łączna suma podatku za okres raportu
12	114	5	Liczba paragonów	Liczba paragonów wydanych w okresie obejmowanym przez raport
13	119	5	Liczba wydruków	Liczba wydruków wydanych w okresie obejmowanym przez raport
14	124	1	Zerowanie RAM	'1' gdy w okresie obejmowanym przez raport wystąpiło zerowanie RAM. Zostaną wtedy odesłane dodatkowe pakiety raportów zerowań.
15	125	10	Numer paragonu	Numer ostatnio wydanego paragonu
16	135	10	Numer wydruku	Numer ostatnio wydanego wydruku
17	145	10	Ilość paragonów anulowanych	10-cyfrowa liczba określająca ilość paragonów anulowanych
18	155	10	Wartość paragonów anulowanych	10-cyfrowa liczba określająca wartość paragonów anulowanych
19	165	20	Całkowita suma PTU A	Liczba określająca całkowitą sumę podatku w stawce A liczona od pierwszego raportu dla jednej waluty.
20	185	20	Całkowita suma PTU B	Liczba określająca całkowitą sumę podatku w stawce B liczona od pierwszego raportu dla jednej waluty.
21	205	20	Całkowita suma PTU C	Liczba określająca całkowitą sumę podatku w stawce C liczona od pierwszego raportu dla jednej waluty.
22	225	20	Całkowita suma PTU D	Liczba określająca całkowitą sumę podatku w stawce D liczona od pierwszego raportu dla jednej waluty.
23	245	20	Całkowita suma PTU E	Liczba określająca całkowitą sumę podatku w stawce E liczona od pierwszego raportu dla jednej waluty.
24	265	20	Całkowita suma PTU F	Liczba określająca całkowitą sumę podatku w stawce F liczona od pierwszego raportu dla jednej waluty.
25	285	20	Całkowita suma PTU G	Liczba określająca całkowitą sumę podatku w stawce G liczona od pierwszego raportu dla jednej waluty.
27	305	20	Całkowita suma PTU	Liczba określająca całkowitą sumę podatku liczona od pierwszego raportu dla jednej waluty
26	325	20	Całkowita suma sprzedaży BRUTTO	Liczba określająca całkowitą sumę sprzedaży BRUTTO od pierwszego raportu dla jednej waluty

26	325	20	Całkowita suma sprzedaży BRUTTO	Liczba określająca całkowitą sumę sprzedaży BRUTTO od pierwszego raportu dla jednej waluty
27	345	3	Nazwa waluty	Trzyznakowa nazwa waluty
28	348	40	Skrót z danych z kopii elektronicznej	Format: „xxx” x – znak z zakresu 0..9 lub a..f
29	388	12	Data czas	Data pierwszej sprzedaży w formacie YYYYMMDDHHMM
30	400	12	Data czas	Data ostatniej sprzedaży w formacie YYYYMMDDHHMM
31	412	4	Czas zapisu	Czas w formacie HHMM
32	416	10	Liczba zmian PLU	Liczba zmian w bazie PLU
33	426	1	ETX	03H
34	427	4	Suma kontrolna	

3.3.11.4 Pakiet raportu dobowego (w#03)

Lp.	Offset	Długość	Zawartość	Opis
1	0	1	STX	02H
2	1	1	'D'	Znacznik pakietu danych
3	2	1	Typ zadania	'y' – (79H) raport po datach, 'z' – (7AH) raport po numerach
4	3	3	Podtyp zadania	'#03'
5	6	1	Typ pakietu	'1' – (31H) pakiet raportu dobowego
6	7	6	Data zapisu	Data w formacie RRMDD
7	13	1	Atrybut	
8	14	10	Numer raportu	10-cyfrowa liczba określająca numer raportu dobowego
9	24	10	Suma sprzedaży	10-cyfrowa liczba określająca sumę sprzedaży brutto za okres obejmowany przez raport, wyrażoną w groszach
10	34	70	Sumy sprzedaży w stawkach	7 10-cyfrowych liczb określających sumy sprzedaży brutto w poszczególnych stawkach
11	104	10	Suma podatku	Łączna suma podatku za okres raportu
12	114	5	Liczba paragonów	Liczba paragonów wydanych w okresie obejmowanym przez raport
13	119	5	Liczba wydruków	Liczba wydruków wydanych w okresie obejmowanym przez raport
14	124	1	Zerowanie RAM	'1' gdy w okresie obejmowanym przez raport wystąpiło zerowanie RAM. Zostaną wtedy odesłane dodatkowe pakiety raportów zerowań.
15	125	10	Numer paragonu	Numer ostatnio wydanego paragonu
16	135	10	Numer wydruku	Numer ostatnio wydanego wydruku
17	145	10	Ilość paragonów anulowanych	10-cyfrowa liczba określająca ilość paragonów anulowanych
18	155	10	Wartość paragonów anulowanych	10-cyfrowa liczba określająca wartość paragonów anulowanych
19	165	3	Nazwa waluty	Trzyznakowa nazwa waluty
20	168	12	Data czas	Data pierwszej sprzedaży w formacie YYYYMMDDHHMM
21	180	12	Data czas	Data ostatniej sprzedaży w formacie YYYYMMDDHHMM
22	192	4	Czas zapisu	Czas w formacie HHMM
23	196	10	Ilość zmian w bazie PLU	10-cyfrowa liczba określająca ilość zmian w bazie PLU od ostatniego raportu dobowego
24	206	1	ETX	03H
25	207	4	Suma kontrolna	

3.3.11.5 Pakiet raportu dobowego (w#04)

Lp.	Offset	Długość	Zawartość	Opis
1	0	1	STX	02H
2	1	1	'D'	Znacznik pakietu danych
3	2	1	Typ zadania	'y' – (79H) raport po datach, 'z' – (7AH) raport po numerach
4	3	3	Podtyp zadania	'#04'
5	6	1	Typ pakietu	'1' – (31H) pakiet raportu dobowego
6	7	6	Data zapisu	Data w formacie RRRMMDD
7	13	1	Atrybut	
8	14	10	Numer raportu	10-cyfrowa liczba określająca numer raportu dobowego
9	24	10	Suma sprzedaży	10-cyfrowa liczba określająca sumę sprzedaży brutto za okres obejmowany przez raport, wyrażoną w groszach
10	34	70	Sumy sprzedaży w stawkach	7 10-cyfrowych liczb określających sumy sprzedaży brutto w poszczególnych stawkach
11	104	10	Suma podatku	Łączna suma podatku za okres raportu
12	114	5	Liczba paragonów	Liczba paragonów wydanych w okresie obejmowanym przez raport
13	119	5	Liczba wydruków	Liczba wydruków wydanych w okresie obejmowanym przez raport
14	124	1	Zerowanie RAM	'1' gdy w okresie obejmowanym przez raport wystąpiło zerowanie RAM. Zostaną wtedy odesłane dodatkowe pakiety raportów zerowań.
15	125	10	Numer paragonu	Numer ostatnio wydanego paragonu
16	135	10	Numer wydruku	Numer ostatnio wydanego wydruku
17	145	10	Ilość paragonów anulowanych	10-cyfrowa liczba określająca ilość paragonów anulowanych
18	155	10	Wartość paragonów anulowanych	10-cyfrowa liczba określająca wartość paragonów anulowanych
19	165	3	Nazwa waluty	Trzyznakowa nazwa waluty
20	168	12	Data czas	Data pierwszej sprzedaży w formacie YYYYMMDDHHMM
21	180	12	Data czas	Data ostatniej sprzedaży w formacie YYYYMMDDHHMM
22	192	4	Czas zapisu	Czas w formacie HHMM
23	196	10	Ilość zmian w bazie PLU	10-cyfrowa liczba określająca ilość zmian w bazie PLU od ostatniego raportu dobowego
24	206	10	Sytuacje awaryjne	liczba
25	216	10	Programowania lokalne	liczba
26	226	10	Programowania ONLINE	liczba
27	236	10	Dokumenty niefiskalne	liczba
28	246	1	ETX	03H
29	247	4	Suma kontrolna	

3.3.11.6 Wprowadzenie zmiany waluty (#00)

Lp.	Offset	Długość	Zawartość	Opis
21	0	1	STX	02H
22	1	1	'D'	Znacznik pakietu danych
23	2	1	Typ zadania	'y' (79H) (raport według dat) lub 'z' (7AH) (raport według numerów)
24	3	3	Podtyp zadania	'#00'
25	6	1	Typ pakietu	'5' – (35H) rekord wprowadzenia zmiany waluty

				'8' – (38H) inicjujący rekord zmiany waluty
26	7	6	Data zapisu	Data w formacie RRMMDD
27	13	1	Bajt zarezerwowany	Należy pominąć – wartość dowolna
28	14	6	Waluta	Skrót waluty (skrót używany według NBP np.: PLN, EUR)
29	20	12	Data wprowadzenia zmiany	Data w formacie RRRRMMDDHHMM
30	32	20	Kurs	Wartość bez przecinka 0.0000001..9999.99999999 odpowiada: (1..999999999999)
31	52	4	Czas zapisu	Czas w formacie HHMM
32	56	109	Bajt zarezerwowany	Należy pominąć – wartość dowolna
33	165	1	ETX	03H
34	166	4	Suma kontrolna	

3.3.12 Podsumowanie raportu okresowego (a) (b)

Odsyłanie podsumowania raportu okresowego rozpoczyna się po otrzymaniu pakietu startu z typem zadania 'a' (podsumowanie po datach) lub 'b' (podsumowanie po numerach). Odsyłany jest jeden pakiet mający typ zadania taki jak pakiet startowy. W wypadku raportu według dat pakiet startowy musi zawierać daty ograniczające przedział czasowy w formacie RRMMDD w polach początek i koniec, uzupełnione po lewej stronie 12 spacjami każda. W wypadku raportu według numerów - w miejsce dat należy wstawić dziesięciocyfrowe numery początkowego i końcowego raportu.

Lp.	Offset	Długość	Zawartość	Opis
1	0	1	STX	02H
2	1	1	'D'	Znacznik pakietu danych
3	2	1	Typ zadania	'a' (61H) (podsumowanie według dat) lub 'b' (62H) (podsumowanie według numerów)
4	3	1	Bajt zarezerwowany	Bajt zawsze równy '6'
5	4	140	Sprzedaż w stawkach	7 liczb 20-cyfrowych oznaczających sumaryczną sprzedaż brutto w poszczególnych stawkach PTU
6	144	140	Podatek w stawkach	7 liczb 20-cyfrowych oznaczających sumaryczny podatek PTU dla poszczególnych stawek
7	284	20	Sumaryczny podatek	Suma podatku dla całego raportu
8	304	20	Sumaryczna sprzedaż	Łączna kwota sprzedaży dla całego raportu
9	324	5	Paragony fiskalne	Ilość paragonów fiskalnych wydanych w okresie sporządzania raportu
10	329	5	Wydruki	Ilość wydruków wydanych w okresie sporządzania raportu
11	334	5	Zerowania RAM	Ilość zerowań RAM w okresie sporządzania raportu
12	339	5	Zerowania bazy kontrolnej	Ilość zerowań bazy kontrolnej towarów w okresie sporządzania raportu
13	344	1	Zerowania pamięci tow.	Flaga określająca czy były zerowania pamięci towarów w module aplikacyjnym

14	345	1	Zmiany w pamięci tow.	Flaga określająca czy były zmiany w pamięci towarów w module aplikacyjnym.
15	346	1	ETX	03H
16	347	4	Suma kontrolna	

3.3.13 Podsumowanie raportu okresowego – Homologacja 2001 (u) (v)

Odsyłanie podsumowania raportu okresowego rozpoczyna się po otrzymaniu pakietu startu z typem zadania ‘u’ (podsumowanie po datach) lub ‘v’ (podsumowanie po numerach). Odsyłany jest jeden pakiet mający typ zadania taki jak pakiet startowy. W wypadku raportu według dat pakiet startowy musi zawierać daty ograniczające przedział czasowy w formacie RRMMDD w polach początek i koniec, uzupełnione po lewej stronie 12 spacjami każda. W wypadku raportu według numerów - w miejsce dat należy wstawić dziesięciocyfrowe numery początkowego i końcowego raportu.

Lp.	Offset	Długość	Zawartość	Opis
1	0	1	STX	02H
2	1	1	‘D’	Znacznik pakietu danych
3	2	1	Typ zadania	‘u’ (75H)(podsumowanie według dat) lub ‘v’ (76H)(podsumowanie według numerów)
4	3	1	Bajt zarezerwowany	‘Bajt zawsze równy ‘6’
5	4	140	Sprzedaż w stawkach	7 liczb 20-cyfrowych oznaczających sumaryczną sprzedaż netto w poszczególnych stawkach PTU
6	144	140	Podatek w stawkach	7 liczb 20-cyfrowych oznaczających sumaryczny podatek PTU dla poszczególnych stawek
7	284	20	Sumaryczny podatek	Suma podatku dla całego raportu
8	304	20	Sumaryczna sprzedaż	Łączna kwota sprzedaży dla całego raportu
9	324	5	Paragony fiskalne	Ilość paragonów fiskalnych wydanych w okresie sporządzania raportu
10	329	5	Wydruki	Ilość wydruków wydanych w okresie sporządzania raportu
11	334	5	Zerowania RAM	Ilość zerowań RAM w okresie sporządzania raportu
12	339	5	Zerowania bazy kontrolnej	Ilość zerowań bazy kontrolnej towarów w okresie sporządzania raportu
13	344	1	Zerowania pamięci tow.	Flaga określająca czy były zerowania pamięci towarów w module aplikacyjnym
14	345	1	Zmiany w pamięci tow.	Flaga określająca czy były zmiany w pamięci towarów w module aplikacyjnym.
15	346	10	Ilość paragonów anulowanych	10-cyfrowa liczba określająca ilość paragonów anulowanych
16	356	20	Wartość paragonów anulowanych	20-cyfrowa liczba określająca wartość paragonów anulowanych
17	376	1	ETX	03H
18	377	4	Suma kontrolna	

3.3.14 Podsumowanie raportu okresowego (a#00)

Lp.	Offset	Długość	Zawartość	Opis
19	0	1	STX	02H
20	1	1	'D'	Znacznik pakietu danych
21	2	1	Typ zadania	'a'
22	3	3	Podtyp zadania	'#00'
23	6	1	Bajt zarezerwowany	'Bajt zawsze równy '6'
24	7	140	Sprzedaż w stawkach	7 liczb 20-cyfrowych oznaczających sumaryczną sprzedaż netto w poszczególnych stawkach PTU
25	147	140	Podatek w stawkach	7 liczb 20-cyfrowych oznaczających sumaryczny podatek PTU dla poszczególnych stawek
26	287	20	Sumaryczny podatek	Suma podatku dla całego raportu
27	307	20	Sumaryczna sprzedaż	Łączna kwota sprzedaży dla całego raportu
28	327	5	Paragony fiskalne	Ilość paragonów fiskalnych wydanych w okresie sporządzania raportu
29	332	5	Wydruki	Ilość wydruków wydanych w okresie sporządzania raportu
30	337	5	Zerowania RAM	Ilość zerowań RAM w okresie sporządzania raportu
31	342	5	Zerowania bazy kontrolnej	Ilość zerowań bazy kontrolnej towarów w okresie sporządzania raportu
32	347	1	Zerowania pamięci tow.	Flaga określająca czy były zerowania pamięci towarów w module aplikacyjnym
33	348	1	Zmiany w pamięci tow.	Flaga określająca czy były zmiany w pamięci towarów w module aplikacyjnym.
34	349	10	Ilość paragonów anulowanych	10-cyfrowa liczba określająca ilość paragonów anulowanych
35	359	20	Wartość paragonów anulowanych	20-cyfrowa liczba określająca wartość paragonów anulowanych
36	379	10	Sytuacje awaryjne	Liczba
37	389	10	Programowania lokalne	Liczba
38	399	10	Programowania ONLINE	Liczba
39	409	10	Dokumenty nefiskalne	Liczba
40	419	1	ETX	03H
41	420	4	Suma kontrolna	

3.3.15 Raport opakowań (d)

Żądanie przesłania raportu polega na wysłaniu do kasy bloku startowego z wartością 'd' w polu typu zadania i jedną z wartości '0' (raport niezerujący) i '2' (raport zerujący) w polu typu transmisji oraz liczbami określającymi zakres interesujących kodów EAN8, EAN13, EAN13 z 2-cyfrowym rozszerzeniem, EAN13 z 5-cyfrowym rozszerzeniem bądź skróconych (zawsze

oba kody muszą mieć ten sam typ) w polach początek i koniec, uzupełnionymi po lewej stronie odpowiednią liczbą zer.

Aby kasa odesłała wszystkie opakowania w pakiecie startowym w polu początek i koniec powinny być same spacje.

Lp.	Offset	Długość	Zawartość	Opis
1	0	1	STX	02H
2	1	1	'D'	Znacznik pakietu danych
3	2	1	Typ zadania	'd' (64H)
4	3	18	Kod towaru	kod EAN8: 'XXXXXXXX' lub kod EAN13: 'XXXXXXXXXXXXXXX' lub kod EAN z rozszerzeniem 2-cyfrowym: 'XXXXXXXXXXXXXXXXXX' lub kod EAN z rozszerzeniem 5-cyfrowym: 'XXXXXXXXXXXXXXXXXXXXX' lub kod skrócony 'XXXXX' gdzie symbol X oznacza jedną cyfrę dziesiętną (ASCII)
5	21	18	Nazwa	18-znakowy napis zawierający nazwę towaru. W wypadku nazwy krótszej uzupełniony spacjami na końcu
6	39	20	Sprzedaż	20-cyfrowa liczba dziesiętna będąca sumą sprzedaży opakowania (wyrażoną w groszach)
7	59	20	Ilość sprzedaży	20-cyfrowa liczba dziesiętna wyrażająca ilość sprzedanego opakowania (wyrażoną w sztukach)
8	79	20	Zwrot	20-cyfrowa liczba dziesiętna będąca sumą zwrotów opakowania (wyrażoną w groszach)
9	99	20	Ilość zwrotów	20-cyfrowa liczba dziesiętna wyrażająca ilość zwrotów opakowania (wyrażoną w sztukach)
10	119	1	ETX	03H
11	120	4	Suma kontrolna	

3.3.16 Pakiet raportu godzinowego (I)

Lp.	Offset	Długość	Zawartość	Opis
1	0	1	STX	02H
2	1	1	'D'	Znacznik pakietu danych
3	2	1	Typ zadania	'I' (6CH)
4	3	2	Godzina	Godzina, dla której odsyłamy wartości totalizerów
5	5	10	Sprzedaż PLU	Wartość sprzedaży towarów oprócz opakowań w czasie godziny
6	15	10	Ilość paragonów	Ilość paragonów wygenerowanych w trakcie godziny, której
7	25	10	Ilość PLU	Ilość pozycji paragonów (oprócz opakowań) sprzedanych w czasie godziny
8	35	1	'+'/'-'	Znak bilansu sprzedaży opakowań
9	36	10	Bilans opakowań	Wartość bilansu sprzedaży opakowań
10	46	1	ETX/ETB	03H/17H
11	47	4	Suma kontrolna	

3.3.17 Pakiet raportu godzinowego (I#00)

Lp.	Offset	Długość	Zawartość	Opis
-----	--------	---------	-----------	------

12	0	1	STX	02H
13	1	1	'D'	Znacznik pakietu danych
14	2	1	Typ zadania	'1' (6CH)
15	3	3	Podtyp zadania	'#00'
16	6	2	Godzina	Godzina, dla której odsyłamy wartości totalizerów
17	8	10	Sprzedaż PLU	Wartość sprzedaży towarów oprócz opakowań w czasie godziny
18	18	10	Ilość paragonów	Ilość paragonów wygenerowanych w trakcie godziny, której
19	28	10	Ilość PLU	Ilość pozycji paragonów (oprócz opakowań) sprzedanych w czasie godziny
20	38	1	'+/'-'	Znak bilansu sprzedaży opakowań
21	39	10	Bilans opakowań	Wartość bilansu sprzedaży opakowań
22	49	10	Zaliczki	Wartość wyrażona w groszach
23	59	10	Rozliczenie zaliczek	Wartość wyrażona w groszach
24	69	1	ETX/ETB	03H/17H
25	70	4	Suma kontrolna	

3.3.18 Status kasy (p)

Lp.	Offset	Długość	Zawartość	Opis
1	0	1	STX	02H
2	1	1	'D'	Znacznik pakietu danych
3	2	1	Typ zadania	'p' (70H)
4	3	1	Fiskalność urządzenia	'0' – nefiskalna, '1' – fiskalna, '2' – tylko do odczytu
5	4	10	Online	Ilość wolnego miejsca w buforze online w bajtach
6	14	10	Online	Numer wydruku pierwszego (najstarszego) paragonu w buforze online.
7	24	10	Online	Numer wydruku ostatniego (najmłodszego) paragonu w buforze online.
8	34	10	Nazwa	Nazwa urządzenia fiskalnego
9	44	4	Wersja	Numer wersji oprogramowania modułu aplikacyjnego
10	48	4	Wersja	Numer wersji oprogramowania modułu fiskalnego
11	52	5	Wersja	Typ mechanizmu drukującego
12	57	3	Flagi	Trzy znaki przyjmujące wartość '0' lub '1' w zależności od stanu urządzenia: 1. Brak wyświetlacza klienta (zawsze '0') 2. Brak papieru 3. Błąd mechanizmu drukującego(zawsze '0')
13	60	1	ETX	03H
14	61	4	Suma kontrolna	

3.3.19 Status kasy rozszerzony (p#00)

Lp.	Offset	Długość	Zawartość	Opis
1	0	1	STX	02H
2	1	1	'D'	Znacznik pakietu danych
3	2	1	Typ zadania	'p' (70H)
4	3	3	Podtyp zadania	#00

4	6	1	Fiskalność urzędnika	'0' – niefiskalna, '1' – fiskalna, '2' – tylko do odczytu
5	7	10	Online	Ilość wolnego miejsca w buforze online w bajtach
6	17	10	Online	Numer wydruku pierwszego (najstarszego) paragonu w buforze online.
7	27	10	Online	Numer wydruku ostatniego (najmłodszego) paragonu w buforze online.
8	37	10	Nazwa	Nazwa urzędnika fiskalnego
9	47	4	Wersja	Numer wersji oprogramowania modułu aplikacyjnego
10	51	4	Wersja	Numer wersji oprogramowania modułu fiskalnego
11	55	5	Wersja	Typ mechanizmu drukującego
12	60	3	Flagi	Trzy znaki przyjmujące wartość '0' lub '1' w zależności od stanu urzędnika: 4. Brak wyświetlacza klienta (zawsze '0') 5. Brak papieru 6. Błąd mechanizmu drukującego(zawsze '0')
13	63	4	Rozmiar bazy PLU	Określa całkowity rozmiar bazy towarów
14	67	4	Ilość towarów w bazie	Ilość towarów w bazie danych
15	71	4	Rozmiar bazy towarów dowiązanych	Rozmiar bazy towarów dowiązanych.
16	75	4	Ilość towarów dowiązanych	Ilość towarów dowiązanych w bazie danych.
17	79	4	Rozmiar bazy opakowań	Rozmiar bazy opakowań
18	83	4	Ilość opakowań	Ilość opakowań w bazie danych.
19	87	4	Rozmiar bazy tandemów	Rozmiar bazy tandemów
20	91	4	Ilość tandemów	Ilość tandemów w bazie danych
21	95	4	Rozmiar listy towarowej	Maksymalna ilość towarów w listach towarowych
22	99	4	Ilość towarów na listach	Ilość towarów na listach towarowych
23	103	4	Liczba list towarowych	Liczba list towarowych
	107	4	Ilość list z towarami	Ilość list z towarami. Określa maksymalną ilość list z towarami gdyż wszystkie pozycje są wypełnione wartościami domyślnymi
24	111	4	Ilość działów	Ilość działów towarowych
25	115	4	Długość linii wydruku	Długość linii wydruku
26	119	10	Rozmiar pamięci podręcznej	Rozmiar pamięci podręcznej (w liniach)
27	129	10	Zajętość pamięci podręcznej	Zajętość pamięci podręcznej (w liniach)
28	139	1	ETX	03H
29	140	4	Suma kontrolna	

3.3.20 Status kasy rozszerzony (p#01)

Lp.	Offset	Długość	Zawartość	Opis
1	0	1	STX	02H
2	1	1	'D'	Znacznik pakietu danych
3	2	1	Typ zadania	'p' (70H)

4	3	3	Podtyp zadania	#01
4	6	1	Fiskalność urzędnika	'0' – niefiskalna, '1' – fiskalna, '2' – tylko do odczytu
5	7	10	Online	Ilość wolnego miejsca w buforze online w bajtach
6	17	10	Online	Numer wydruku pierwszego (najstarszego) paragonu w buforze online.
7	27	10	Online	Numer wydruku ostatniego (najmłodszego) paragonu w buforze online.
8	37	10	Nazwa	Nazwa urzędnika fiskalnego
9	47	4	Wersja	Numer wersji oprogramowania modułu aplikacyjnego
10	51	4	Wersja	Numer wersji oprogramowania modułu fiskalnego
11	55	5	Wersja	Typ mechanizmu drukującego
12	60	3	Flagi	Trzy znaki przyjmujące wartość '0' lub '1' w zależności od stanu urzędnika: 7. Brak wyświetlacza klienta (zawsze '0') 8. Brak papieru 9. Błąd mechanizmu drukującego(zawsze '0')
13	63	6	Rozmiar bazy PLU	Określa całkowity rozmiar bazy towarów
14	69	6	Ilość towarów w bazie	Ilość towarów w bazie danych
15	75	4	Rozmiar bazy towarów dowiązanych	Rozmiar bazy towarów dowiązanych.
16	79	4	Ilość towarów dowiązanych	Ilość towarów dowiązanych w bazie danych.
17	83	4	Rozmiar bazy opakowań	Rozmiar bazy opakowań
18	87	4	Ilość opakowań	Ilość opakowań w bazie danych.
19	91	4	Rozmiar bazy tandemów	Rozmiar bazy tandemów
20	95	4	Ilość tandemów	Ilość tandemów w bazie danych
21	99	4	Rozmiar listy towarowej	Maksymalna ilość towarów w listach towarowych
22	103	4	Ilość towarów na listach	Ilość towarów na listach towarowych
23	107	4	Liczba list towarowych	Liczba list towarowych
23	111	4	Ilość list z towarami	Ilość list z towarami. Określa maksymalną ilość list z towarami gdyż wszystkie pozycje są wypełnione wartościami domyślnymi
24	115	4	Ilość działów	Ilość działów towarowych
25	119	4	Długość linii wydruku	Długość linii wydruku
26	123	10	Rozmiar pamięci podręcznej	Rozmiar pamięci podręcznej (w liniach)
27	133	10	Zajętość pamięci podręcznej	Zajętość pamięci podręcznej (w liniach)
28	143	1	ETX	03H
29	144	4	Suma kontrolna	

3.3.21 Raport wersji (e)

Żądanie przesłania raportu polega na wysłaniu do kasy bloku startowego z wartością 'e' w polu typu zadania i z wartością '0' w polu typu transmisji. Wartości określające początek i koniec są ignorowane.

Lp.	Offset	Długość	Zawartość	Opis
1	0	1	STX	02H
2	1	1	'D'	Znacznik pakietu danych
3	2	1	Typ zadania	'e' (65H)
4	3	4	Wersja modułu aplikacyjnego	4 cyfry określające numer wersji modułu aplikacyjnego. Do komputera nie jest przesyłana kropka
5	7	4	Wersja modułu fiskalnego	4 cyfry określające numer wersji modułu fiskalnego. Do komputera nie jest przesyłana kropka
6	11	5	Mechanizm drukujący	5 znakowy napis określający typ mechanizmu drukującego (np LT482)
7	16	1	ETX	03H
8	17	4	Suma kontrolna	

3.3.22 Numer unikatowy urządzenia fiskalnego (M)

Żądanie przesłania raportu polega na wysłaniu do kasy bloku startowego z wartością 'M' w polu typu zadania i z wartością '0' w polu typu transmisji. Wartości określające początek i koniec są ignorowane.

Lp.	Offset	Długość	Zawartość	Opis
1	0	1	STX	02H
2	1	1	'D'	Znacznik pakietu danych
3	2	1	Typ zadania	'M' (4DH)
4	3	10	Numer unikatowy	2 litery duże i następujące po nich 8 cyfr dziesiętnych reprezentujące numer unikatowy urządzenia fiskalnego
5	13	1	ETX	03H
6	14	4	Suma kontrolna	

3.3.23 Informacje z pamięci fiskalnej (N#00)

Lp.	Offset	Długość	Zawartość	Opis
1	0	1	STX	02H
2	1	1	'D'	Znacznik pakietu danych
3	2	1	Typ zadania	'N' (4EH)
4	3	3	Podtyp zadania	'#00'
5	3	13	Numer NIP	10 cyfr dziesiętnych rozdzielonych na 4 grupy trzema myślnikami
6	26	11	Numer unikatowy	3 litery duże i następujące po nich 8 cyfr dziesiętnych reprezentujące numer unikatowy urządzenia fiskalnego
7	37	1	Tryb pracy	„0” – niefiskalny, „1” – fiskalny, „2” – tylko odczyt
8	38	12	Data fiskalizacji	format daty/godziny: YYYYMMDDHHMM
9	50	12	Data zamknięcia trybu fiskalnego	format daty/godziny: YYYYMMDDHHMM
10	62	1	ETX	03H
11	63	4	Suma kontrolna	

UWAGA: Obsługiwane w kasie Mała Plus E od wersji 2.01

3.3.24 Informacje z pamięci fiskalnej (N#01)

Lp.	Offset	Długość	Zawartość	Opis
1	0	1	STX	02H
2	1	1	'D'	Znacznik pakietu danych
3	2	1	Typ zadania	'N' (4EH)
4	3	3	Podtyp zadania	'#01'
5	6	13	Numer NIP	10 cyfr dziesiętnych rozdzielonych na 4 grupy trzema myślnikami
6	19	13	Numer unikatowy	3 litery duże i następujące po nich 10 cyfr dziesiętnych reprezentujące numer unikatowy urządzenia fiskalnego
7	32	1	Tryb pracy	„0” – niefiskalny, „1” – fiskalny, „2” – tylko odczyt
8	33	12	Data fiskalizacji	format daty/godziny: YYYYMMDDHHMM
9	45	12	Data zamknięcia trybu fiskalnego	format daty/godziny: YYYYMMDDHHMM
10	57	1	ETX	03H
11	58	4	Suma kontrolna	

3.3.25 Numer unikatowy urządzenia fiskalnego (1#00)

Lp.	Offset	Długość	Zawartość	Opis
1	0	1	STX	02H
2	1	1	'D'	Znacznik pakietu danych
3	2	1	Typ zadania	'1' (31H)
4	3	3	Podtyp zadania	#00
5	6	13	Numer unikatowy	3 litery i następujące po nich 10 cyfr dziesiętnych reprezentujące numer unikatowy urządzenia fiskalnego
6	19	1	ETX	03H
7	20	4	Suma kontrolna	

3.3.26 Pakiety raportu paragonów (O)

Aby zainicjować transmisję należy wysłać do kasy pakiet startowy raportu zerującego typu 'O'. Kasa odeśle pakiety zawierające odpowiednie rekordy najstarszego zapisanego w buforze online paragonu i skasuje go po zaakceptowaniu ostatniego pakietu przez PC-ta, jeżeli bufor online jest pusty kasa odeśle EOT i zakończy transmisję.

UWAGA! Dla zwrotów opakowań wykonanych pomiędzy paragonami odsyłane są pakiety pozycji (z „typem pozycji” 3) oraz pakiet podsumowania paragonu, który w polu „Numer paragonu” zawiera numer ostatniego wystawionego paragonu. Systemy komputerowe, które aktualizują swoje dane o sprzedaży na podstawie numeru paragonu, nie powinny zastępować poprzednich danych odebranego paragonu o danym numerze, jeżeli nowo odebrany „paragon” o tym samym numerze zawiera tylko pozycje typu 3 – zwrot opakowania. Taki „paragon” należy traktować jako zwrot opakowań pomiędzy paragonami i ignorować pole „Numer paragonu”.

3.3.26.1 Pakiet pozycji paragonu:

Obsługiwane przez kasy:

- **Błąd! Nie można odnaleźć źródła odwołania.**

Lp.	Offset	Długość	Zawartość	Opis
1	0	1	STX	02H
2	1	1	'D'	Znacznik pakietu danych
3	2	1	Typ zadania	'O' (4FH)
4	3	1	Typ pozycji	'0' gdy pozycja zawiera sprzedaż działu '1' gdy pozycja zawiera sprzedaż PLU '2' gdy pozycja zawiera sprzedaż opakowania '3' gdy pozycja zawiera zwrot opakowania
5	4	18	Kod towaru	numer działu: ' XX' lub kod klawiaturowy: ' XXXXX' (5 - cyfrowy) lub kod EAN8: ' XXXXXXXX' lub kod EAN13: ' XXXXXXXXXXXXXX' lub kod EAN z rozszerzeniem 2-cyfrowym: ' XXXXXXXXXXXXXXXX' lub kod EAN z rozszerzeniem 5-cyfrowym: 'XXXXXXXXXXXXXXXXXXXXX' gdzie symbol X oznacza jedną cyfrę dziesiętną (ASCII)
6	22	18	Nazwa	18 znaków spacji
7	40	1	Stawka PTU	Litera duża 'A' do 'F' lub 'Z' dla towarów zwolnionych z PTU określająca stawkę podatku
8	41	1	Precyzja	'0' do '3' – precyzja, z jaką wyrażona jest sprzedana ilość towaru. Jest ona równa liczbie cyfr ilości (od prawej) reprezentujących cyfry po przecinku.
9	42	10	Ilość	Liczba dziesiętna 10-cyfrowa wyrażająca ilość towaru, jaką sprzedano w tej pozycji. Cyfry skrajne po prawej stronie mogą reprezentować ilość ułamkową, w zależności od wartości pola numer 8
10	52	10	Cena	Liczba dziesiętna 10 cyfrowa wyrażająca cenę pozycji, przy czym 2 skrajne prawe cyfry stanowią wartość groszy, 8 poprzedzających je wartość złotych.
11	62	10	Wartość z rabatem	Liczba dziesiętna 10 cyfrowa wyrażająca wartość pozycji z uwzględnieniem rabatu. 2 skrajnie prawe cyfry każdej z liczb stanowią wartość groszy, 8 poprzedzających je – wartość złotych, pomiędzy tymi sekcjami nie wstawia się przecinka ani kropki.
12	72	1	ETB	17H
13	73	4	Suma kontrolna	

3.3.26.2 Pakiet zakończenia paragonu:

Lp.	Offset	Długość	Zawartość	Opis
1	0	1	STX	02H
2	1	1	'D'	Znacznik pakietu danych
3	2	1	Typ zadania	'O' (4FH)
4	3	1	Typ pozycji	'4' gdy koniec paragonu
5	4	3	Liczba pozycji	Liczba pozycji w paragonie
6	7	10	Numer paragonu	Numer odesłanego paragonu fiskalnego
7	17	8	Data wystawienia	8 cyfr dziesiętnych (ASCII) reprezentujących datę w formacie YYYYMMDD
8	25	4	Czas wystawienia	4 cyfry dziesiętne (ASCII) reprezentujące czas w formacie HHMM

9	29	1	Numer kasjera	1 cyfra dziesiętna (ASCII) w zakresie '0'..'8' określająca numer kasjera ('8' dla operatora)
10	30	18	Nazwa kasjera	Nazwa przypisana kasjerowi (nazwa kasjera nie występuje w kasach PS3000/Soleo)
11	48	2	Numer kasy	2 cyfry dziesiętne (ASCII) w zakresie '0'..'9' określające zaprogramowany numer kasy (obecnie zawsze kombinacja '0X', gdzie X – cyfra)
12	50	1	Znak wartości paragonu	Znak '+' lub '-' w zależności od tego, czy zawarta w kolejnym polu suma paragonu jest dodatnia czy ujemna. Dla wartości zerowej wartość tego pola nie jest zdefiniowana
13	51	10	Wartość	Liczba dziesiętna 10-cyfrowa wyrażająca wartość paragonu z uwzględnieniem rabatów, przy czym 2 skrajnie prawe cyfry każdej z liczb stanowią wartość groszy, 8 poprzedzających je – wartość złotych, pomiędzy tymi sekcjami nie wstawia się przecinka ani kropki
14	61	10	Płatność gotówką	Liczba dziesiętna 10-cyfrowa wyrażająca wartość wpłaty gotówką, przy czym 2 skrajnie prawe cyfry każdej z liczb stanowią wartość groszy, 8 poprzedzających je – wartość złotych, pomiędzy tymi sekcjami nie wstawia się przecinka ani kropki
15	71	10	Płatność czekiem	Liczba dziesiętna 10-cyfrowa wyrażająca wartość wpłaty czekiem, przy czym 2 skrajnie prawe cyfry każdej z liczb stanowią wartość groszy, 8 poprzedzających je – wartość złotych, pomiędzy tymi sekcjami nie wstawia się przecinka ani kropki
16	81	10	Płatność kartą kredytową	Liczba dziesiętna 10-cyfrowa wyrażająca wartość wpłaty kartą, przy czym 2 skrajnie prawe cyfry każdej z liczb stanowią wartość groszy, 8 poprzedzających je – wartość złotych, pomiędzy tymi sekcjami nie wstawia się przecinka ani kropki
17	91	10	Płatność talonem	Liczba dziesiętna 10-cyfrowa wyrażająca wartość wpłaty talonem, przy czym 2 skrajnie prawe cyfry każdej z liczb stanowią wartość groszy, 8 poprzedzających je – wartość złotych, pomiędzy tymi sekcjami nie wstawia się przecinka ani kropki
18	101	10	Kredyt	Liczba dziesiętna 10-cyfrowa wyrażająca wartość udzielonego kredytu, przy czym 2 skrajnie prawe cyfry każdej z liczb stanowią wartość groszy, 8 poprzedzających je – wartość złotych, pomiędzy tymi sekcjami nie wstawia się przecinka ani kropki
19	111	10	Zwrot gotówki	Liczba dziesiętna 10-cyfrowa wyrażająca wartość gotówki zwróconej w formie reszty lub na skutek rozliczenia opakowań zwrotnych, przy czym 2 skrajnie prawe cyfry każdej z liczb stanowią wartość groszy, 8 poprzedzających je – wartość złotych, pomiędzy tymi sekcjami nie wstawia się przecinka ani kropki
20	121	1	ETX	03H
21	122	4	Suma kontrolna	

3.3.27 Nowe pakiety raportu paragonów (k)

Aby zainicjować transmisję należy wysłać do kasy pakiet startowy raportu typu 'k' lub pakiet rozszerzony 'k#00' obsługiwany w kasach systemowych począwszy od PS3000 lub 'k#01' obsługiwany w kasach systemowych począwszy od PS3000 2.0. Cały proces odbierania raportu jest identyczny dla obu wersji pakietów, różnica istnieje w pakiecie zakończenia paragonu. W pierwszym przypadku zakończenie paragonu jest wysyłane pakietem 'k', w drugim pakietem typu 'k#00' natomiast w ostatnim przypadku pakietem typu 'k#01'.

Typ	W pakiecie startowym:	Reakcja kasy
Zerujący	Nie podano zakresu (spacje w polach „od-do” pakietu startowego)	1. Kasa odsyła pierwszy (najstarszy) paragon i usuwa go z bufora lub kończy transmisję wysyłając EOT, gdy bufor jest pusty.

	Podano zakres	2. Sprawdzenie, czy pierwszy wydruk (paragon, zwrot) w buforze ma numer większy lub równy numerowi podanemu jako początkowy; jeżeli nie - kasa odsyła komunikat błędu 3. Sprawdzenie czy numer końcowy \geq numer początkowy; jeżeli nie – kasa odsyła komunikat błędu 4. Kasa odsyła wydruki (paragony, zwroty opakowań) o numerach pomiędzy od/do i usuwa je z bufora lub kończy transmisję, gdy nie ma więcej wydruków
Niezerujący	Nie podano zakresu (spacje w polach „od-do” pakietu startowego)	5. Ustawienie licznika na numer następnego wydruku w buforze paragonów 6. Kasa odsyła wydruk o numerze wskazywanym przez licznik lub błąd ‘koniec bufora’
	Podano zakres	7. Sprawdzenie czy numer końcowy \geq numer początkowy; jeżeli nie – kasa odsyła komunikat błędu 8. Kasa odsyła wydruki (paragony, zwroty opakowań) o numerach pomiędzy od/do lub kończy transmisję, gdy w podanym zakresie nie ma żadnych wydruków. Stan licznika nie zmienia się.

Kody błędów zwracane na pakiet startowy:

03H błądny zakres: dla raportu niezerującego odsyłany, gdy błędna relacja numerów lub oba numery są mniejsze od najmniejszego bądź większe od największego numeru raportu w buforze. Dla rap. zerującego dodatkowo gdy pierwszy wydruk w buforze ma numer mniejszy od wartości numeru początkowego

W przypadku, gdy bufor online jest pusty lub nie ma wydruków w podanym zakresie kasa nie odsyła błędu, ale EOT przed pakietem danych.

Uwaga do kas PS4000E oraz SoloeE

Uwaga: Przy odbieraniu danych wg zakresu jeżeli podany zakres nie zawiera najstarszego paragonu w buforze to kasa odeśle brak danych.

3.3.27.1 Pakiet pozycji paragonu (k)

Lp.	Offset	Długość	Zawartość	Opis
1	0	1	STX	02H
2	1	1	'D'	Znacznik pakietu danych
3	2	1	Typ zadania	'k' (6BH)
4	3	1	Typ pozycji	'0' gdy pozycja zawiera sprzedaż działu '1' gdy pozycja zawiera sprzedaż PLU '2' gdy pozycja zawiera sprzedaż opakowania '3' gdy pozycja zawiera zwrot opakowania
5	4	18	Kod towaru	Numer działu: ' XX' lub Kod klawiaturowy: ' XXXXX' (5 - cyfrowy) lub Kod EAN8: ' XXXXXXXX' lub Kod EAN13: ' XXXXXXXXXXXXXXXX' lub Kod EAN z rozszerzeniem 2-cyfrowym: ' XXXXXXXXXXXXXXXXXX' lub Kod EAN z rozszerzeniem 5-cyfrowym: 'XXXXXXXXXXXXXXXXXXXXX' gdzie symbol X oznacza jedną cyfrę dziesiętną (ASCII)
6	22	1	Stawka PTU	Litera duża 'A' do 'F' lub 'Z' dla towarów zwolnionych z PTU określająca stawkę podatku
7	23	1	Precyzja	'0' do '3' – precyzja, z jaką wyrażona jest sprzedana ilość towaru. Jest ona równa liczbie cyfr ilości (od prawej) reprezentujących cyfry po przecinku.

8	24	10	Ilość	Liczba dziesiętna 10-cyfrowa wyrażająca ilość towaru, jaką sprzedano w tej pozycji. Cyfry skrajne po prawej stronie mogą reprezentować ilość ułamkową, w zależności od wartości pola numer 7
9	34	10	Cena	Liczba dziesiętna 10 cyfrowa wyrażająca cenę pozycji, przy czym 2 skrajne prawe cyfry stanowią wartość groszy, 8 poprzedzających je wartość złotych.
10	44	10	Wartość z rabatem	Liczba dziesiętna 10 cyfrowa wyrażająca wartość pozycji z uwzględnieniem rabatu. 2 skrajnie prawe cyfry każdej z liczb stanowią wartość groszy, 8 poprzedzających je – wartość złotych, pomiędzy tymi sekcjami nie wstawia się przecinka ani kropki.
11	54	1	ETB	17H
12	55	4	Suma kontrolna	

3.3.27.2 Pakiet pozycji paragonu z kodem krótkim (k#02)

Lp.	Offset	Długość	Zawartość	Opis
1	0	1	STX	02H
2	1	1	'D'	Znacznik pakietu danych
3	2	1	Typ zadania	'k' (6BH)
4	3	1	Typ pozycji	'0' gdy pozycja zawiera sprzedaż działu '1' gdy pozycja zawiera sprzedaż PLU '2' gdy pozycja zawiera sprzedaż opakowania '3' gdy pozycja zawiera zwrot opakowania
5	4	18	Kod towaru	Numer działu: ' XX' lub Kod klawiaturowy: ' XXXXX' (5 - cyfrowy) lub Kod EAN8: ' XXXXXXXX' lub Kod EAN13: ' XXXXXXXXXXXXXXXX' lub Kod EAN z rozszerzeniem 2-cyfrowym: ' XXXXXXXXXXXXXXXX' lub Kod EAN z rozszerzeniem 5-cyfrowym: 'XXXXXXXXXXXXXXXXXXXXX' gdzie symbol X oznacza jedną cyfrę dziesiętną (ASCII)
6	22	1	Stawka PTU	Litera duża 'A' do 'F' lub 'Z' dla towarów zwolnionych z PTU określająca stawkę podatku
7	23	1	Precyzja	'0' do '3' – precyzja, z jaką wyrażona jest sprzedana ilość towaru. Jest ona równa liczbie cyfr ilości (od prawej) reprezentujących cyfry po przecinku.
8	24	10	Ilość	Liczba dziesiętna 10-cyfrowa wyrażająca ilość towaru, jaką sprzedano w tej pozycji. Cyfry skrajne po prawej stronie mogą reprezentować ilość ułamkową, w zależności od wartości pola numer 7
9	34	10	Cena	Liczba dziesiętna 10 cyfrowa wyrażająca cenę pozycji, przy czym 2 skrajne prawe cyfry stanowią wartość groszy, 8 poprzedzających je wartość złotych.
10	44	10	Wartość z rabatem	Liczba dziesiętna 10 cyfrowa wyrażająca wartość pozycji z uwzględnieniem rabatu. 2 skrajnie prawe cyfry każdej z liczb stanowią wartość groszy, 8 poprzedzających je – wartość złotych, pomiędzy tymi sekcjami nie wstawia się przecinka ani kropki.
11	54	6	Indeks towaru	Kod krótki towaru.
12	60	1	ETB	17H
13	61	4	Suma kontrolna	

3.3.27.3 Pakiet zakończenia paragonu (k)

Lp.	Offset	Długość	Zawartość	Opis
1	0	1	STX	02H
2	1	1	'D'	Znacznik pakietu danych
3	2	1	Typ zadania	'k' (6BH)
4	3	1	Typ pozycji	'4' gdy koniec paragonu
5	4	3	Liczba pozycji	Liczba pozycji w paragonie, łącznie z kartą rabatową.
6	7	10	Numer paragonu	Numer odesłanego paragonu fiskalnego, jeśli odsyłane jest rozliczenie opakowań, pole ma wartość 0
7	17	10	Numer wydruku	Numer odesłanego wydruku
8	27	8	Data wystawienia	8 cyfr dziesiętnych (ASCII) reprezentujących datę w formacie YYYYMMDD
9	35	4	Czas wystawienia	4 cyfry dziesiętne (ASCII) reprezentujące czas w formacie HHMM
10	39	1	Numer kasjera	1 cyfra dziesiętna (ASCII) w zakresie '0'..'8' określająca numer kasjera ('8' dla operatora. Uwaga! Kasy obsługujące więcej niż '10' kasjerów wysyłają kolejne znaki w kodzie ASCII występujące po '9'.
11	40	2	Numer kasy	2 cyfry dziesiętne (ASCII) w zakresie '0'..'9' określające zaprogramowany numer kasy (obecnie zawsze kombinacja '0X', gdzie X – cyfra)
12	42	1	Znak wartości paragonu	Znak '+' lub '-' w zależności od tego, czy zawarta w kolejnym polu suma paragonu jest dodatnia czy ujemna. Dla wartości zerowej wartość tego pola nie jest zdefiniowana
13	43	10	Wartość	Liczba dziesiętna 10-cyfrowa wyrażająca wartość paragonu z uwzględnieniem rabatów, przy czym 2 skrajnie prawe cyfry każdej z liczb stanowią wartość groszy, 8 poprzedzających je – wartość złotych, pomiędzy tymi sekcjami nie wstawia się przecinka ani kropki
14	53	10	Płatność gotówką	Liczba dziesiętna 10-cyfrowa wyrażająca wartość wpłaty gotówką, przy czym 2 skrajnie prawe cyfry każdej z liczb stanowią wartość groszy, 8 poprzedzających je – wartość złotych, pomiędzy tymi sekcjami nie wstawia się przecinka ani kropki
15	63	10	Płatność czekiem	Liczba dziesiętna 10-cyfrowa wyrażająca wartość wpłaty czekiem, przy czym 2 skrajnie prawe cyfry każdej z liczb stanowią wartość groszy, 8 poprzedzających je – wartość złotych, pomiędzy tymi sekcjami nie wstawia się przecinka ani kropki
16	73	10	Płatność kartą kredytową	Liczba dziesiętna 10-cyfrowa wyrażająca wartość wpłaty kartą, przy czym 2 skrajnie prawe cyfry każdej z liczb stanowią wartość groszy, 8 poprzedzających je – wartość złotych, pomiędzy tymi sekcjami nie wstawia się przecinka ani kropki
17	83	10	Płatność talonem	Liczba dziesiętna 10-cyfrowa wyrażająca wartość wpłaty talonem, przy czym 2 skrajnie prawe cyfry każdej z liczb stanowią wartość groszy, 8 poprzedzających je – wartość złotych, pomiędzy tymi sekcjami nie wstawia się przecinka ani kropki
18	93	10	Kredyt	Liczba dziesiętna 10-cyfrowa wyrażająca wartość udzielonego kredytu, przy czym 2 skrajnie prawe cyfry każdej z liczb stanowią wartość groszy, 8 poprzedzających je – wartość złotych, pomiędzy tymi sekcjami nie wstawia się przecinka ani kropki
19	103	10	Zwrot gotówki	Liczba dziesiętna 10-cyfrowa wyrażająca wartość gotówki zwróconej w formie reszty lub na skutek rozliczenia opakowań zwrotnych, przy czym 2 skrajnie prawe cyfry każdej z liczb stanowią wartość groszy, 8 poprzedzających je – wartość złotych, pomiędzy tymi sekcjami nie wstawia się przecinka ani kropki

20	113	1	ETB/ETX	03H/17H
21	114	4	Suma kontrolna	

3.3.27.4 Pakiet zakończenia paragonu (k#00)

Lp.	Offset	Długość	Zawartość	Opis
1	0	1	STX	02H
2	1	1	'D'	Znacznik pakietu danych
3	2	1	Typ zadania	'k' (6BH)
4	3	3	Podtyp zadania	'#00'
5	6	1	Typ pozycji	'4' gdy koniec paragonu
6	7	3	Liczba pozycji	Liczba pozycji w paragonie, łącznie z pozycją karty rabatowej
7	10	10	Numer paragonu	Numer odesłanego paragonu fiskalnego, jeśli odsyłane jest rozliczenie opakowań, pole ma wartość 0
8	20	10	Numer wydruku	Numer odesłanego wydruku
9	30	8	Data wystawienia	8 cyfr dziesiętnych (ASCII) reprezentujących datę w formacie YYYYMMDD
10	38	4	Czas wystawienia	4 cyfry dziesiętne (ASCII) reprezentujące czas w formacie HHMM
11	42	1	Numer kasjera	1 cyfra dziesiętna (ASCII) w zakresie '0'..'8' określająca numer kasjera ('8' dla operatora. Uwaga! Kasy obsługujące więcej niż '10' kasjerów wysyłają kolejne znaki w kodzie ASCII występujące po '9').
12	43	2	Numer kasy	2 cyfry dziesiętne (ASCII) w zakresie '0'..'9' określające zaprogramowany numer kasy (obecnie zawsze kombinacja '0X', gdzie X – cyfra)
13	45	1	Znak wartości paragonu	Znak '+' lub '-' w zależności od tego, czy zawarta w kolejnym polu suma paragonu jest dodatnia czy ujemna. Dla wartości zerowej wartość tego pola nie jest zdefiniowana
14	46	10	Wartość	Liczba dziesiętna 10-cyfrowa wyrażająca wartość paragonu z uwzględnieniem rabatów, przy czym 2 skrajnie prawe cyfry każdej z liczb stanowią wartość groszy, 8 poprzedzających je – wartość złotych, pomiędzy tymi sekcjami nie wstawia się przecinka ani kropki
15	56	10	Płatność gotówką	Liczba dziesiętna 10-cyfrowa wyrażająca wartość wpłaty gotówką, przy czym 2 skrajnie prawe cyfry każdej z liczb stanowią wartość groszy, 8 poprzedzających je – wartość złotych, pomiędzy tymi sekcjami nie wstawia się przecinka ani kropki
16	66	10	Płatność czekiem	Liczba dziesiętna 10-cyfrowa wyrażająca wartość wpłaty czekiem, przy czym 2 skrajnie prawe cyfry każdej z liczb stanowią wartość groszy, 8 poprzedzających je – wartość złotych, pomiędzy tymi sekcjami nie wstawia się przecinka ani kropki
17	76	10	Płatność kartą kredytową	Liczba dziesiętna 10-cyfrowa wyrażająca wartość wpłaty kartą, przy czym 2 skrajnie prawe cyfry każdej z liczb stanowią wartość groszy, 8 poprzedzających je – wartość złotych, pomiędzy tymi sekcjami nie wstawia się przecinka ani kropki
18	86	10	Płatność talonem	Liczba dziesiętna 10-cyfrowa wyrażająca wartość wpłaty talonem, przy czym 2 skrajnie prawe cyfry każdej z liczb stanowią wartość groszy, 8 poprzedzających je – wartość złotych, pomiędzy tymi sekcjami nie wstawia się przecinka ani kropki
19	96	10	Kredyt	Liczba dziesiętna 10-cyfrowa wyrażająca wartość udzielonego kredytu, przy czym 2 skrajnie prawe cyfry każdej z liczb stanowią wartość groszy, 8 poprzedzających je – wartość złotych, pomiędzy tymi sekcjami nie wstawia się przecinka ani kropki

20	106	10	Płatność przelewu	Liczba dziesiętna 10-cyfrowa wyrażająca wartość płatności przelewem, przy czym 2 skrajnie prawe cyfry każdej z liczb stanowią wartość groszy, 8 poprzedzających je – wartość złotych, pomiędzy tymi sekcjami nie wstawia się przecinka ani kropki
21	116	10	Płatność Euro	Liczba dziesiętna 10-cyfrowa wyrażająca wartość płatności walutą Euro, przy czym 2 skrajnie prawe cyfry każdej z liczb stanowią wartość Euro cent, 8 poprzedzających je – wartość Euro, pomiędzy tymi sekcjami nie wstawia się przecinka ani kropki
22	126	10	Reszta Euro	Liczba dziesiętna 10-cyfrowa wyrażająca wartość reszty płaconą walutą Euro, przy czym 2 skrajnie prawe cyfry każdej z liczb stanowią wartość Euro cent, 8 poprzedzających je – wartość Euro, pomiędzy tymi sekcjami nie wstawia się przecinka ani kropki
23	136	10	Zwrot gotówki	Liczba dziesiętna 10-cyfrowa wyrażająca wartość gotówki zwróconej w formie reszty lub na skutek rozliczenia opakowań zwrotnych, przy czym 2 skrajnie prawe cyfry każdej z liczb stanowią wartość groszy, 8 poprzedzających je – wartość złotych, pomiędzy tymi sekcjami nie wstawia się przecinka ani kropki
24	146	1	ETB/ETX	03H/17H
25	147	4	Suma kontrolna	

3.3.27.5 Pakiet zakończenia paragonu ze zmiennymi formami płatności (k#01)

Lp.	Offset	Długość	Zawartość	Opis
1	0	1	STX	02H
2	1	1	'D'	Znacznik pakietu danych
3	2	1	Typ zadania	'k' (6BH)
4	3	3	Podtyp zadania	'#01'
5	6	1	Typ pozycji	'4' gdy koniec paragonu
6	7	3	Liczba pozycji	Liczba pozycji w paragonie, łącznie z pozycją karty rabatowej
7	10	10	Numer paragonu	Numer odesłanego paragonu fiskalnego, jeśli odsyłane jest rozliczenie opakowań, pole ma wartość 0
8	20	10	Numer wydruku	Numer odesłanego wydruku
9	30	8	Data wystawienia	8 cyfr dziesiętnych (ASCII) reprezentujących datę w formacie YYYYMMDD
10	38	4	Czas wystawienia	4 cyfry dziesiętne (ASCII) reprezentujące czas w formacie HHMM
11	42	1	Numer kasjera	1 cyfra dziesiętna (ASCII) w zakresie '0'..'8' określająca numer kasjera ('8' dla operatora. Uwaga! Kasy obsługujące więcej niż '10' kasjerów wysyłają kolejne znaki w kodzie ASCII występujące po '9'.
12	43	2	Numer kasy	2 cyfry dziesiętne (ASCII) w zakresie '0'..'9' określające zaprogramowany numer kasy (obecnie zawsze kombinacja '0X', gdzie X – cyfra)
13	45	1	Znak wartości paragonu	Znak '+' lub '-' w zależności od tego, czy zawarta w kolejnym polu suma paragonu jest dodatnia czy ujemna. Dla wartości zerowej wartość tego pola nie jest zdefiniowana
14	46	10	Wartość	Liczba dziesiętna 10-cyfrowa wyrażająca wartość paragonu z uwzględnieniem rabatów, przy czym 2 skrajnie prawe cyfry każdej z liczb stanowią wartość groszy, 8 poprzedzających je – wartość złotych, pomiędzy tymi sekcjami nie wstawia się przecinka ani kropki
15	56	2	Typ płatności 1	Liczba oznaczająca typ formy płatności 1 '1' – KARTA '2' – CZEK

				'3' – BON '4' – KREDYT '5' – PRZELEW '6' – KONTO KLIENTA '7' – EURO '8' – GOTÓWKA
16	58	2	Nr formy płatności 1	Liczba oznaczająca pozycję formy płatności 1 w bazie form płatności 0 – 11
17	60	10	Wartość formy płatności 1	Wartość zapłaty w formie płatności 1. Liczba dziesiętna 10-cyfrowa przy czym 2 skrajnie prawe cyfry każdej z liczb stanowią wartość groszy, 8 poprzedzających je – wartość złotych, pomiędzy tymi sekcjami nie wstawia się przecinka ani kropki
18	70	2	Typ płatności 2	Liczba oznaczająca typ formy płatności 2 '1' – KARTA '2' – CZEK '3' – BON '4' – KREDYT '5' – PRZELEW '6' – KONTO KLIENTA '7' – EURO '8' – GOTÓWKA
19	72	2	Nr formy płatności 2	Liczba oznaczająca pozycję formy płatności 2 w bazie form płatności 0 – 11
20	74	10	Wartość formy płatności 2	Wartość zapłaty w formie płatności 2. Liczba dziesiętna 10-cyfrowa przy czym 2 skrajnie prawe cyfry każdej z liczb stanowią wartość groszy, 8 poprzedzających je – wartość złotych, pomiędzy tymi sekcjami nie wstawia się przecinka ani kropki
21	84	2	Typ płatności 3	Liczba oznaczająca typ formy płatności 3 '1' – KARTA '2' – CZEK '3' – BON '4' – KREDYT '5' – PRZELEW '6' – KONTO KLIENTA '7' – EURO '8' – GOTÓWKA
22	86	2	Nr formy płatności 3	Liczba oznaczająca pozycję formy płatności 3 w bazie form płatności 0 – 11
23	88	10	Wartość formy płatności 3	Wartość zapłaty w formie płatności 3. Liczba dziesiętna 10-cyfrowa przy czym 2 skrajnie prawe cyfry każdej z liczb stanowią wartość groszy, 8 poprzedzających je – wartość złotych, pomiędzy tymi sekcjami nie wstawia się przecinka ani kropki
24	98	2	Typ płatności 4	Liczba oznaczająca typ formy płatności 4 '1' – KARTA '2' – CZEK '3' – BON '4' – KREDYT '5' – PRZELEW '6' – KONTO KLIENTA '7' – EURO '8' – GOTÓWKA
25	100	2	Nr formy płatności 4	Liczba oznaczająca pozycję formy płatności 4 w bazie form płatności 0 – 11
26	102	10	Wartość formy płatności 4	Wartość zapłaty w formie płatności 4. Liczba dziesiętna 10-cyfrowa przy czym 2 skrajnie prawe cyfry każdej z liczb stanowią wartość groszy, 8

				poprzedzających je – wartość złotych, pomiędzy tymi sekcjami nie wstawia się przecinka ani kropki
27	112	10	Reszta Euro	Liczba dziesiętna 10-cyfrowa wyrażająca wartość reszty płaconą walutą Euro, przy czym 2 skrajnie prawe cyfry każdej z liczb stanowią wartość Euro cent, 8 poprzedzających je – wartość Euro, pomiędzy tymi sekcjami nie wstawia się przecinka ani kropki
28	122	10	Reszta	Liczba dziesiętna 10-cyfrowa wyrażająca wartość gotówki zwróconej w formie reszty lub na skutek rozliczenia opakowań zwrotnych, przy czym 2 skrajnie prawe cyfry każdej z liczb stanowią wartość groszy, 8 poprzedzających je – wartość złotych, pomiędzy tymi sekcjami nie wstawia się przecinka ani kropki
29	132	1	ETB/ETX	03H/17H
30	133	4	Suma kontrolna	

3.3.27.6 Pakiet kodu karty rabatowej i wartości rabatu

Lp.	Offset	Długość	Zawartość	Opis
1	0	1	STX	02H
2	1	1	'D'	Znacznik pakietu danych
3	2	1	Typ zadania	'k' (6BH)
4	3	1	Typ pozycji	'5'
5	4	18	Kod karty rabatowej	W polu przesyłane są wszystkie znaki odczytane z karty rabatowej. Pole uzupełnione jest spacjami do długości 18 znaków
6	22	3	Rabat	Wartość udzielonego rabatu w dziesiątych częściach procenta.
7	25	1	ETB	17H
8	26	4	Suma kontrolna	

3.3.27.7 Pakiet identyfikatora klienta

Lp.	Offset	Długość	Zawartość	Opis
1	0	1	STX	02H
2	1	1	'D'	Znacznik pakietu danych
3	2	1	Typ zadania	'k' (6BH)
4	3	1	Typ pozycji	'8'
5	4	16	Identyfikator kupującego	Identyfikator kupującego
6	20	1	Typ identyfikatora	1 - NIP 2 - NIP polski 3 - NIP europejski 4 - NIP inny
7	21	1	ETB	17H
8	22	4	Suma kontrolna	

3.4 Pakiet zerowań (i)

Na kasie fiskalnej istnieje możliwość wykonania zerowania ważniejszych baz danych.

W celu rozpoczęcia zerowania należy użyć pakietu startowego o kodzie zadania 'i' (69H).

Lp.	Offset	Długość	Zawartość	Opis
1	0	1	STX	02H
2	1	1	'S'	Znacznik pakietu startowego
3	2	1	Typ zadania	'i' (69H)znak ASCII określający typ następującego pakietu danych
4	3	1	Typ transmisji	'2' wyzerowanie
5	4	18	Początek	'0' - warunkowe zerowanie obrotów, wykonywane jest wtedy i tylko wtedy, gdy nie wykonano żadnej sprzedaży po zakończeniu ostatniego raportu obrotów PLU zerującego bądź niezerującego, '1' - bezwarunkowe zerowanie obrotów, '2' - zerowanie bufora online, '3' - zerowanie klawiszy funkcyjnych, oraz bezpośrednich, '4' - zerowanie list towarów, '5' - zerowanie kodów dowiązanych, '6' - zerowanie bazy PLU. '20' - zerowanie nagłówka. (od NANO E 3.0) '21' - zerowanie grafiki (pole Koniec musi zawierać indeks grafiki (1 lub 2) . (od NANO E 3.0) '22' - zerowanie wszystkich grafik wraz z nagłówkiem . (od NANO E 3.0) '30' - zerowanie wszystkich usług busowych '31' - zerowanie cenników usług busowych
6	22	18	Koniec	brak
7	40	1	ETX	03H
8	41	4	Suma kontrolna	

Szczegółowy przebieg transmisji podczas wykonywania zadania 'i':

- Komputer wysyła ENQ
- Kasa odpowiada ACK
- Komputer wysyła pakiet startowy zadania 'i', który w polu wartość początkowa zawiera jedną z cyfr:
- '0' - warunkowe zerowanie obrotów, wykonywane jest wtedy i tylko wtedy, gdy nie wykonano żadnej sprzedaży po zakończeniu ostatniego raportu obrotów PLU zerującego bądź niezerującego,
- '1' - bezwarunkowe zerowanie obrotów,
- '2' - zerowanie bufora online,
- '3' - zerowanie klawiszy funkcyjnych, oraz bezpośrednich,
- '4' - zerowanie list towarów,
- '5' - zerowanie kodów dowiązanych,
- '6' - zerowanie bazy PLU.

Jeśli zlecono zerowanie, lecz jego wykonanie nie jest możliwe (niewłaściwy tryb lub zlecone zerowanie numer '0' i wewnętrzna flaga nie pozwala na wykonanie zerowania), kasa odsyła pakiet odpowiedniego błędu:

- Kasa wysyła RVI
- Komputer winien odpowiedzieć EOT
- Kasa wysyła ENQ
- Komputer winien odpowiedzieć ACK
- Kasa wysyła pakiet błędu
- Komputer winien odpowiedzieć ACK
- Kasa wysyła EOT

- Komputer winien odpowiedzieć EOT
- Jeśli wykonanie zerowania jest możliwe, kasa wykonuje zerowanie przesyłając do komputera znaki WACK aż do jego zakończenia; po zakończeniu zerowania kasa wysyła znak ACK, komputer winien odpowiedzieć znakiem EOT; kasa potwierdzi zakończenie transmisji znakiem EOT.

Obsługiwane przez kasy:

- Wszystkie

Kody błędów zwracane w pakiecie błędu:

02H	Błędny typ transmisji
03H	Błędne numery początkowy lub końcowy
0DH	Błędny typ zadania lub transmisji w danym trybie
0FH	Zażądano zerowania warunkowego, ale dokonano sprzedaży od ostatniego raportu
13H	Błędny typ zadania

3.5 Pakiet raportu zerowania pamięci danych lub towarów (x#01)

Lp.	Offset	Długość	Zawartość	Opis
1	0	1	STX	02H
2	1	1	'D'	Znacznik pakietu danych
3	2	1	Typ zadania	'y'(79H) – raport po datach, 'z'(7AH) – raport po numerach 'x' (78H) - ostatni raport dobowy
4	3	3	Podtyp zadania	'#01'
5	3	1	Typ pakietu	'2'
6	4	6	Data zapisu	Data w formacie RRRMMDD
7	10	1	Bajt zarezerwowany	Należy pominąć – wartość dowolna
8	11	4	Czas	Chwila zerowania w formacie GGMM
9	15	1	Przyczyna zerowania	'0' = błąd '1' = wymuszone przyciskiem zerowania
10	16	3	Numer	Numer kolejny zerowania
11	19	1	Typ zerowania	'0' – wyzerowano bazę PLU, '1' – nie wyzerowano bazy PLU
12	20	4	Identyfikator danych	Wartość heksadecymalna: 0087 – fiskalny RAM 0098 – baza fiskalna 66FF – pamięć podręczna 0987 – fiskalny RAM bez bazy PLU FFFF – wszystko
13	24	4	Flaga sprzedaży	Wartość heksadecymalna: 0x0000 – nie zarejestrowano sprzedaży 0xFFFF – zarejestrowano sprzedaż po zerowaniu RAM
14	28	133	Wypełnienie	Wypełnienie
15	161	1	ETX	03H
16	162	4	Suma kontrolna	

3.6 Pakiet kodu błędu (E)

Obsługiwane przez kasy:

- Wszystkie

Lp.	Offset	Długość	Zawartość	Opis
1	0	1	STX	02H
2	1	1	'E'	Znacznik pakietu błędu
3	2	1	Typ zadania	'A' (41H) do 'N' (4EH) lub 'P' (50H) lub 'h'(68H) do 'k'(6BH)- znak ASCII określający typ pakietu danych, którego dotyczy błąd
4	3	1	Typ transmisji	'0' (30H) = pobranie danych przez komputer '1' (31H) = wysłanie danych przez komputer '2' (32H) = pobranie danych raportowych z wyzerowaniem
5	4	2	Kod błędu	2 cyfry heksadecymalne wyrażające kod błędu
6	6	18	Początek	Numer początkowy dla błędu podczas pobierania raportów i niektórych danych
7	24	18	Koniec	Numer końcowy dla błędu podczas pobierania raportów i niektórych danych
8	42	1	ETX	03H
9	43	4	Suma kontrolna	

01H	Typ zadania niezgodny z typem pakietu startowego
02H	Błędny typ transmisji
03H	Błędne numery początkowy lub końcowy
04H	Napotkano znak nie reprezentujący cyfry
05H	Napotkano niedozwolony znak
06H	Urządzenie w trybie fiskalnym
07H	Liczba poza zakresem
08H	Pozycja do usunięcia nie istnieje.
09H	Błędna stawka PTU
0AH	Błędny znak reprezentujący precyzję lub flagę
0BH	Błędny indeks tablicy HALO
0CH	Data lub czas formalnie niepoprawne
0DH	Błędny typ zadania lub transmisji w aktualnym trybie
0EH	Błąd wewnętrzny
0FH	Niezerowe totalizery sprzedaży
10H	Przekroczony limit 20 zmian stawek PTU
11H	Operacja niedostępna w aktualnym trybie pracy
13H	Błędny typ zadania
14H	Nie zaprogramowany numer unikatowy
15H	Zbyt duża liczba - maksymalna dopuszczalna kwota to 21474836,39
16H	Błąd zapisu do pamięci fiskalnej
17H	Brak papieru
18H	Baza PLU pełna
19H	Wzajemnie wykluczają się ustawienia flag opakowania, precyzji i połączenia tandemu
1AH	Błąd wagi
1BH	Błąd terminala płatniczego
1CH	Błąd modemu
1DH	Za dużo jednostek
1EH	Błędny indeks jednostki
1FH	Transakcja odrzucona
20H	Towar w polu tandem nie istnieje
21H	Błąd struktury bazy PLU
22H	Błąd sprzętowy pamięci
23H	Zbyt wiele połączeń / tandemów
25H	Nie zaprogramowany zegar lub błędne ustawienie czasu i daty modułu fiskalnego
26H	Błąd pamięci RAM modułu fiskalnego

- 27H Zbyt wiele opakowań
- 28H Identyczne stawki już zaprogramowane
- 29H Rola użytkownika nie zdefiniowana
- 2AH Numer wydruku jest mniejszy od najmniejszego bądź większy od największego numeru wydruku w buforze online
- 2BH Bufor online pusty
- 2CH Bufor online pełny
- 2DH Wymagane logowanie
- 2EH Błędna próba logowania
- 2FH Bufor listy towarowej pełny
- 30H Bufor kodów dowiązanych pełny
- 31H Nie znaleziono listy towarowej

3.7 Gotówka w kasie (@f)

L.p.	Nazwa pola	Zawartość	Separator	Rozmiar	Uwagi
1		<ESC>P		2	
2	Rozkaz	@f		2	
3		<ESC>\		2	

Format odsyłanych informacji:

L.p.	Nazwa pola	Zawartość	Separator	Rozmiar	Uwagi
1		<ESC>P		2	
2	Kod odpowiedzi	@f		3	
3	Znak wartości gotówki	Tekst	/	4	'-' lub '+', w zależności od tego, czy zawarta w następnym polu wartość gotówki jest liczbą dodatnią czy ujemną
4	Gotówka	Liczba	/	20	liczba dziesiętna będąca sumą przyjętej i niewydanej gotówki (wyrażoną w groszach)
5	Czeki	Liczba	/	20	liczba dziesiętna będąca sumą przyjętych wpłat czekowych (wyrażoną w groszach)
6	Karty kredytowe	Liczba	/	20	liczba dziesiętna będąca sumą przyjętych wpłat kartami kredytowymi (wyrażoną w groszach)
7	Kredyt	Liczba	/	20	liczba dziesiętna będąca sumą udzielonych kredytów (wyrażoną w groszach)
8	Talony	Liczba	/	20	liczba dziesiętna będąca sumą przyjętych talonów (wyrażoną w groszach)
9	Zwroty	Liczba	/	20	liczba dziesiętna będąca sumą wypłat związanych ze zwrotem opakowań (wyrażoną w groszach)

10	Wpłaty	Liczba	/	20	liczba dziesiętna będąca sumą przyjętych wpłat (wyrażoną w groszach)
11	Wyплаты	Liczba	/	20	liczba dziesiętna będąca sumą wypłat (wyrażoną w groszach)
12	Storno	Liczba	/	20	liczba dziesiętna będąca sumą wartości stornowanych pozycji (wyrażoną w groszach)
13	Rabaty	Liczba	/	20	liczba dziesiętna będąca sumą udzielonych rabatów (wyrażoną w groszach)
14	Narzuty	Liczba	/	20	liczba dziesiętna będąca sumą pobranych narzutów (wyrażoną w groszach)
15	Paragony anulowane	Liczba	/	10	liczba dziesiętna będąca liczbą paragonów anulowanych
16	Storno	Liczba	/	10	Ilość pozycji storno
17	Rabaty	Liczba	/	10	Ilość rabatów na pozycje
18	Rabaty	Liczba	/	10	Ilość rabatów na paragon
19	Rabaty	Liczba	/	20	Wartość rabatów na pozycję
20	Rabaty	Liczba	/	20	Wartość rabatów na paragon
21	Paragony anulowane	Liczba	/	20	Wartość paragonów anulowanych
22	Ilość	Liczba	/	10	Ilość otworzeń szuflady
23	Stan	Liczba	/	20	Stan kasy w Euro
24	Stan	Liczba	/	20	Euro w złotych
25	Wpłaty	Liczba	/	20	Wpłaty w Euro
26	Wyплаты	Liczba	/	20	Wyплаты w Euro
27	Przelew	Liczba	/	20	liczba dziesiętna będąca sumą przyjętych przelewów (wyrażoną w groszach)
28	Konto klienta	Liczba	/	20	liczba dziesiętna będąca sumą przyjętych środków z konta klienta (wyrażoną w groszach)
29		<ESC>\		2	

3.8 Dane producenta (F#01)

Lp.	Offset	Długość	Zawartość	Opis
1	0	1	STX	02H
2	1	1	'D'	Znacznik pakietu danych
3	2	1	Typ zadania	'F' (42H)
4	3	3	Podtyp zadania	#02
5	6	120	Tekst	Numer unikatowy
6	126	120	Tekst	Numer producenta
7	246	10	cyfra	Opcje
8	256	10	cyfra	Adres mac
9	266	1	ETX	03H
10	267	4	Suma kontrolna	

3.9 Dane producenta (F#08)

Lp.	Offset	Długość	Zawartość	Opis
11	0	1	STX	02H
12	1	1	'D'	Znacznik pakietu danych
13	2	1	Typ zadania	'F' (42H)
14	3	3	Podtyp zadania	#02
15	6	120	Tekst	Numer unikatowy
16	126	120	Tekst	Numer producenta
17	246	10	cyfra	Opcje
18	256	10	cyfra	Adres mac
19	257	255	tekst	Serwer repozytorium (CPD API)
20	512	1	ETX	03H
21	513	4	Suma kontrolna	

3.10 Fiskalizacja (F#00)

Lp.	Offset	Długość	Zawartość	Opis
1	0	1	STX	02H
2	1	1	'D'	Znacznik pakietu danych
3	2	1	Typ zadania	'F' (42H)
4	3	3	Podtyp zadania	#00
5	6	1	Liczba	0-Tryb szkoleniowy, 1- fiskalizacja
6	7	1	Liczba	Typ numeracji paragonów: 0-globalny; 1- dobowy
7	8	1	Liczba	Kategoria kasy: 0-ogólna, 1- taksówka, 2-apteczna, 3- biletowa, 4- automaty, 5- wolnościowa
8	9	1	Liczba	Sposób użytkowania kasy: 0- stała, 1-rezerwowa, 2- Mobilna, 3-Inna
9	10	1	Liczba	Typ własności: 0-własna, 1- dzierżawiona, 2 Leasing, 3- Wynajem, 4 inny
10	11	13	Tekst	Nip
11	24	10	Tekst	Kod urzędu pocztowego
12	34	120	Tekst	Dane urzędu skarbowego
13	154	120	Tekst	Dane punktu serwisowego
14	274	40	Tekst	Dane serwisanta
15	314	40	Tekst	Numer serwisanta
16	354	13	Tekst	Nip serwisu
17	367	15	Tekst	Numer ewidencyjny
18	382	1	ETX	03H
19	383	4	Suma kontrolna	

3.11 Ustawienie serwera certyfikatów (F#02)

Lp.	Offset	Długość	Zawartość	Opis
1	0	1	STX	02H
2	1	1	'D'	Znacznik pakietu danych
3	2	1	Typ zadania	'F' (42H)
4	3	3	Podtyp zadania	#02
5	6	64	Tekst	Url do wystawiania certyfikatów
6	70	64	Tekst	Url do rejestracji urządzenia w spdp
7	134	4	cyfra	Inicjalizacja

8	138	1	ETX	03H
9	139	4	Suma kontrolna	

3.12 Pakiet z podpisanymi certyfikami i datą

	Offset	Długość	Zawartość	Opis
1	0	1	STX	02H
2	1	1	'D'	Znacznik pakietu danych
3	2	1	Typ zadania	'F' (42H)
4	3	3	Podtyp zadania	#06
5	6	1	Tryb	1 – Kolejne dane 2 – Koniec danych
6	7	10	Offset danych	Offset danych w hex
7	17	5	Rozmiar danych	Rozmiar danych w hex
8	22	8	Data	8 cyfr dziesiętnych (ASCII) reprezentujących datę w formacie YYYYMMDD
9	30	4	Czas	4 cyfry dziesiętne (ASCII) reprezentujące czas w formacie HHMM
10	34	224	Dane	Dane w formacie hex
11	258	1	ETX	03H
12	259	4	Suma kontrolna	

4 Pakiety portu PC2

Pakiety portu PC2 wysyłane są do kasy zgodnie z protokołem drukarek fiskalnych. Kasy obsługują następujące pakiety drukarek:

- Odczyt informacji kasowych (wszystkie wersje)
- Odczyt wersji
- Odczyt kodu ostatniego błędu
- Odczyt ENQ, DLE i BELL
- Dodatkowe wydruki нефiskalne

4.1 Żądanie odesłania informacji kasowych.

L.p.	Nazwa pola	Zawartość	Separator	Rozmiar	Uwagi
1		<ESC>P		2	
2	Tryb	0..21, 22, 23,24,99 oraz: 50, 52, 53,54, 62, 63, 90, 100, 200 lub brak		0..2	
3	Rozkaz	#s		2	
4		<ESC>\		2	

Format odpowiedzi drukarki zależy od wartości parametru Tryb.

Dla Tryb 0..21 (także gdy Tryb nie występuje) format odpowiedzi drukarki jest zgodny ze starszymi wersjami drukarek fiskalnych. Przyjęto jako zasadę, że stawka zwolniona jest zdefiniowana w stawce 'G' (ostatniej), dzięki czemu nie zmienia się format odpowiedzi w stosunku do poprzednich wersji (za wyjątkiem numeru unikatowego który ma długość o 1 znak większą). Dla takiego przypadku (gdy w drukarce jedna stawka zwolniona przypisana jest do litery 'G') i zdefiniowanych jest 1...6 stawek PTU format odsyłanych informacji jest następujący:

L.p.	Nazwa pola	Zawartość	Separator	Rozmiar	Uwagi
1		<ESC>P		2	
2	Kod odpowiedzi	1#X		3	
3	Ostatni błąd	0..	;	1..	
4	Fiskalizacja	0..1	;	1	
5	Transakcja	0..1	;	1	
6	Transakcja OK.	0..1	;	1	
7	Stawą wartość	1	;	1	
8	Ilość zerowań	0..	;	1..	
9	Rok	0..99	;	1..2	
10	Miesiąc	1..12	;	1..2	

11	Dzień	1..31	/	1..2	
12	PTU A	Liczba	/	1..11	Ilość odesłanych stawek PTU jest taka, jaką zaprogramowano w drukarce
13	PTU B	Liczba	/	1..11	
14	PTU C	Liczba	/	1..11	
15	PTU D	Liczba	/	1..11	
16	PTU E	Liczba	/	1..11	
17	PTU F	Liczba	/	1..11	
18	Ilość paragonów	0..	/	1..	
19	Totalizer A	Liczba	/	1..11	Ilość odesłanych totalizerów jest o 1 większa od ilości odesłanych stawek PTU. Ostatni totalizer zawiera dane dla stawki zwolnionej
20	Totalizer B	Liczba	/	1..11	
21	Totalizer C	Liczba	/	1..11	
22	Totalizer D	Liczba	/	1..11	
23	Totalizer E	Liczba	/	1..11	
24	Totalizer F	Liczba	/	1..11	
25	Totalizer G	Liczba	/	1..11	
26	Gotówka	Liczba	/	1..11	
27	Numer unikatowy	Napis		13	Homologacja 2001 – 11 znaków: 3 litery i 8 cyfr. Homologacja 2014 – 13 znaków: 3 litery i 10 cyfr. Przed homologacją 2001 10 znaków: 2 litery i 8 cyfr
28		<ESC>\		2	

Dla przypadku, gdy w drukarce zdefiniowano stawki PTU wykorzystując sekwencję [zmiana stawek PTU](#) z parametrem Ilość stawek = 7 programiści mogą wysłać opisywaną sekwencję z parametrem Tryb = 22, 23 lub 99. W takim przypadku format odpowiedzi jest 'sztywny' i wygląda następująco:

L.p.	Nazwa pola	Zawartość	Separator	Rozmiar	Uwagi
1		<ESC>P		2	
2	Kod odpowiedzi	2#X		3	
3	Ostatni błąd	0..	;	1..	
4	Fiskalizacja	0..1	;	1	
5	Transakcja	0..1	;	1	
6	Transakcja OK.	0..1	;	1	
7	Stałą wartość	1	;	1	
8	Ilość zerowań	0..	;	1..	
9	Rok	0..99	;	1..2	
10	Miesiąc	1..12	;	1..2	
11	Dzień	1..31	/	1..2	
12	PTU A	Liczba	/	1..11	
13	PTU B	Liczba	/	1..11	
14	PTU C	Liczba	/	1..11	
15	PTU D	Liczba	/	1..11	
16	PTU E	Liczba	/	1..11	
17	PTU F	Liczba	/	1..11	
18	PTU G	Liczba	/	1..11	
18	Ilość paragonów	0..	/	1..	

19	Totalizer A	Liczba	/	1..11	
20	Totalizer B	Liczba	/	1..11	
21	Totalizer C	Liczba	/	1..11	
22	Totalizer D	Liczba	/	1..11	
23	Totalizer E	Liczba	/	1..11	
24	Totalizer F	Liczba	/	1..11	
25	Totalizer G	Liczba	/	1..11	
26	Gotówka	Liczba	/	1..11	
27	Numer unikatowy	Napis		13	Homologacja 2001 – 11 znaków: 3 litery i 8 cyfr. Homologacja 2014 – 13 znaków: 3 litery i 10 cyfr. Przed homologacją 2001 – 2 litery i 8 cyfr.
28	Bajt kontrolny	00..FF		2	
29		<ESC>\		2	

Odpowiedź w obu przypadkach ma taką samą postać, ale dla parametru Tryb = 22 odesłane informacje o totalizerach dotyczą bieżącego (otwartego) paragonu podczas gdy w przypadku gdy Tryb = 23 zawierają sumaryczne wartości od ostatniego raportu dobowego a gdy Tryb = 99, w polu Gotówka odsyłana jest informacja o gotówce ale w walucie € a nie zł.

Aby odczytać szczegółowe informacje na temat zajętości pamięci fiskalnej, wartości ostatniego paragonu i ilości zablokowanych towarów należy użyć Typ = 24. Pakiet odpowiedzi ma następującą strukturę:

L.p.	Nazwa pola	Zawartość	Separator	Rozmiar	Uwagi
1		<ESC>P		2	
2	Kod odpowiedzi	3#X		3	
3	Rok	0..99	;	1..2	
4	Miesiąc	1..12	;	1..2	
5	Dzień	1..31	;	1..2	
6	Ilość zapisanych raportów	Liczba	;	1..10	
7	Ilość wolnych raportów	Liczba	;	1..10	
8	Ilość towarów zablokowanych	Liczba	;	1..10	
9	Totalizer par. A	Liczba	/	1..11	
10	Totalizer par. B	Liczba	/	1..11	
11	Totalizer par. C	Liczba	/	1..11	
12	Totalizer par. D	Liczba	/	1..11	
13	Totalizer par. E	Liczba	/	1..11	
14	Totalizer par. F	Liczba	/	1..11	
15	Totalizer par. G	Liczba	/	1..11	
16	Bajt kontrolny	00..FF		2	
17		<ESC>\		2	

Dane rekordu raportu dobowego (format dla kopii elektronicznej i faktur VAT) (NOVITUS):

L.p.	Nazwa pola	Zawartość	Separator	Rozmiar	Uwagi
1		<ESC>P		2	
2	Stała wartość	34	;	2	
3	Format dla drukarki aptecznej	0..1		1	0 – format dla drukarki standardowej 1 – format dla drukarki aptecznej
4	Kod odpowiedzi	#X		2	
5	Rok	0..99	;	1..2	Dwie ostatnie cyfry roku
6	Miesiąc	1..12	;	1..2	Numer miesiąca w roku
7	Dzień	1..31	;	1..2	Numer dnia w podanym miesiącu
8	Godzina	0..23	;	1..2	
9	Minuta	0..59	;	1..2	
10	Sekunda	0..59	;	1..2	
11	Ilość paragonów	Liczba	;	1..10	
12	Ilość anulowanych paragonów	Liczba	;	1..10	
13	Ilość zmian w bazie towarowej	Liczba	;	1..10	
14	Nr raportu dobowego	Liczba	;	1..10	
15	Suma sprzedaży brutto	Liczba	/	1..11	
16	Suma PTU	Liczba	/	1..11	
17	Ilość wydruków	Liczba	;	1..10	
18	Ilość zerowań	Liczba	;	1..10	
19	Numer ostatniego paragonu	Liczba	;	1..10	
20	Numer ostatniego wydruku	Liczba	;	1..10	
21	Ilość wycen	Liczba	;	1..10	Występuje w formacie dla drukarki aptecznej
22	Wartość anulowanych paragonów	Liczba	/	1..11	
23	Opłata	Liczba	/	1..11	Występuje w formacie dla drukarki aptecznej
24	Totalizer A	Liczba	/	1..11	Brutto
25	Totalizer B	Liczba	/	1..11	Brutto
26	Totalizer C	Liczba	/	1..11	Brutto
27	Totalizer D	Liczba	/	1..11	Brutto
28	Totalizer E	Liczba	/	1..11	Brutto
29	Totalizer F	Liczba	/	1..11	Brutto
30	Totalizer G	Liczba	/	1..11	Brutto
31	Całkowita suma PTU A	Liczba	/	1..20	Narastająco*
32	Całkowita suma PTU B	Liczba	/	1..20	Narastająco*
33	Całkowita suma PTU C	Liczba	/	1..20	Narastająco*
34	Całkowita suma PTU D	Liczba	/	1..20	Narastająco*

1		<ESC>P		2	
2	Kod odpowiedzi	36#X		4	
3	Rok	0..49	;	1..2	
4	Miesiąc	1..12	;	1..2	
5	Dzień	1..31	;	1..2	
6	Godzina	0..23	;	1..2	
7	Minuta	0..59	;	1..2	
8	Sekunda	0..59	;	1..2	
9	Powód zerowania	Liczba	;	1..10	
10	Nr zerowania	Liczba	;	1..10	
	Rodzaj zerowania	Liczba heksadecy malna	;	1..10	0x0087 – RAM – fiskalny 0x0098 – baza danych – fiskalna 0x66FF – pamięć podręczna 0xFFFF – wszystko
	Wystąpiła sprzedaż po zerowaniu	Liczba	;	1	0 – brak sprzedaży po zerowaniu (-1) – wystąpiła sprzedaż (zerowanie z gwiazdką)
20	Bajt kontrolny	00..FF		2	
21		<ESC>\		2	

Aby otrzymać informacje kasowe: numer ostatniego wydruku i ilość wydrukowanych faktur – w drukarce z obsługą faktur należy użyć Typ = 50. Pakiet odpowiedzi ma następującą strukturę:

Dla protokołu Posnet:

L.p.	Nazwa pola	Zawartość	Separator	Rozmiar	Uwagi
1		<ESC>P		2	
2	Rozkaz	50#X		2	
3	Liczba dokumentów pomniejszona o liczbę faktur	Liczba	/	1..10	
4	Ilość faktur	Liczba	/	1..10	Numer ostatnio wydrukowanej faktury
5	Stała wartość	0	/	1	
6	Stała wartość	0	/	1	
7	Stała wartość	0	/	1	
8	Bajt kontrolny	00..FF		2	
9		<ESC>\		2	

Dla protokołu Novitus:

L.p.	Nazwa pola	Zawartość	Separator	Rozmiar	Uwagi
1		<ESC>P		2	
2	Rozkaz	50#X		2	
3	Numer dokumentu	Liczba	/	1..10	Numer ostatnio wydrukowanego dokumentu
4	Zerowe totalizery drukarki	0, 1	/	1	1 – tak 0 – nie
5	Stała wartość	0	/	1	
6	Stała wartość	0	/	1	
7	Stała wartość	0	/	1	
8	Stała wartość	0	/	1	
9	Bajt kontrolny	00..FF		2	

10		<ESC>\		2	
----	--	--------	--	---	--

Aby otrzymać informacje odnośnie stanu nośnika pamięci podręcznej (drukarki z obsługa kopii elektronicznej) należy użyć Typ = 90. Pakiet odpowiedzi ma następującą strukturę:

L.p.	Nazwa pola	Zawartość	Separator	Rozmiar	Uwagi
1		<ESC>P		2	
2	Rozkaz	90#X		2	
3	Etykieta karty	Tekst	<CR>	1..10	
4	Stan karty	Tekst	<CR>	1	'O' – otwarta, 'Z' – zamknięta, 'N' – nieznana, 'W' – wyjęta (brak karty), 'B' – błąd na karcie, '?' – nieznany stan
5	Rozmiar karty	Liczba	<CR>	1..14	(w bajtach)
6	Ilość wolnego miejsca	Liczba	<CR>	1..14	(w bajtach)
7	Ilość plików danych na karcie	Liczba	<CR>	1..10	
8	Ilość wolnych raportów dobowych	Liczba	<CR>	1..4	
9	Numer ostatniego raportu dobowego	Liczba	<CR>	1..4	(1830 – maksymalny numer)
10	Data i czas ostatniego zapisu na kartę	Data, czas	<CR>	16	(Ostatni kompletny zapis pliku z raportem) format: yyyy-mm-dd hh:mm
11	Bajt kontrolny	00..FF		2	
12		<ESC>\		2	

Aby otrzymać informacje o wartości totalizerów i stanie transakcji należy użyć Typ = 100. Pakiet rozkazu ma następującą strukturę:

L.p.	Nazwa pola	Zawartość	Separator	Rozmiar	Uwagi
1		<ESC>P		2	
2	Stala wartość	100	;	3	
3	Rodzaj odsyłanych kwot	0..2	;	1	Rodzaj odsyłanych kwot: 0 – kwoty brutto 1 – kwoty netto 2 – kwoty VAT
5	Rozkaz	#s		2	
17	Bajt kontrolny	00..FF		2	
18		<ESC>\		2	

Pakiet odpowiedzi ma następującą strukturę:

L.p.	Nazwa pola	Zawartość	Separator	Rozmiar	Uwagi
1		<ESC>P		2	
2	Stala wartość	100	;	3	
3	Rodzaj kwot	0..2	;	1	Rodzaj odsyłanych kwot: 0 – kwoty brutto 1 – kwoty netto 2 – kwoty VAT
4	Stan transakcji	Liczba		1..2	Stan transakcji: 0 – brak transakcji

					1 – paragon 17 – paragon w trybie blokowym (OFFLINE) 19 – faktura VAT
5	Rozkaz	#X		2	
6	Suma wartości totalizerów	Liczba	/	1..20	
7	Totalizer A	Liczba	/	1..20	
8	Totalizer B	Liczba	/	1..20	
9	Totalizer C	Liczba	/	1..20	
10	Totalizer D	Liczba	/	1..20	
11	Totalizer E	Liczba	/	1..20	
12	Totalizer F	Liczba	/	1..20	
13	Totalizer G	Liczba	/	1..20	
14	Stała wartość	0	/	1	
15	Stała wartość	0	/	1	
16	Stała wartość	0	/	1	
17	Bajt kontrolny	00..FF		2	
18		<ESC>\		2	

Aby otrzymać informacje odnośnie stanu wybranej pozycji faktury VAT (drukarki z obsługą faktur) należy użyć Typ = 200. Pakiet rozkazu ma następującą strukturę:

L.p.	Nazwa pola	Zawartość	Separator	Rozmiar	Uwagi
1		<ESC>P		2	
2	Stała wartość	200	;	3	
3	Rodzaj informacji	0..2	;	1	Rodzaj informacji o wybranej pozycji faktury VAT: 0 – wartość brutto, 1 – wartość netto, 2 – wartość VAT
4	Numer pozycji	0..255		1..3	Numer pozycji faktury VAT liczony od 0 (zera).
5	Rozkaz	#s		2	
6	Bajt kontrolny	00..FF		2	
7		<ESC>\		2	

Pakiet odpowiedzi ma następującą strukturę:

L.p.	Nazwa pola	Zawartość	Separator	Rozmiar	Uwagi
1		<ESC>P		2	
2	Stała wartość	200		3	
3	Rozkaz	#X		2	
4	Kwota	Liczba	/	1..20	
5	Bajt kontrolny	00..FF		2	
6		<ESC>\		2	

Rozkaz służy do ustawienia trybu odsyłania totalizerów w odpowiedzi na rozkaz #s Typ 22.

L.p.	Nazwa pola	Zawartość	Separator	Rozmiar	Uwagi
1		<ESC>P		2	
2	Stała wartość	243	;	3	

3	Tryb odsyłania	0, 1			Tryb odsyłania: 0 – dane totalizerów paragonów, 1 – dane totalizerów faktur
5	Rozkaz	\$r		2	
6	Bajt kontrolny	00..FF		2	
7		<ESC>\		2	

4.2 Sekwencja odsyłająca typ i wersję oprogramowania (#v).

L.p.	Nazwa pola	Zawartość	Separator	Rozmiar	Uwagi
1		<ESC>P		2	
2	Rozkaz	#v		2	
3		<ESC>\		2	

Format odsyłanych informacji jest następujący:

L.p.	Nazwa pola	Zawartość	Separator	Rozmiar	Uwagi
1		<ESC>P		2	
2	Kod odpowiedzi	1#R		3	
3	Typ	Napis	/	0..	
4	Wersja	Napis		0..	
5		<ESC>\		2	

Gdzie:

Typ

napis określający typ urządzenia np. 'VENTO',

Wersja

numer wersji oprogramowania np. '1.00'.

Kod błędu:

1: nie zainicjowany zegar drukarki.

4.3 Sekwencja odsyłająca informację o urządzeniu (\$i).

L.p.	Nazwa pola	Zawartość	Separator	Rozmiar	Uwagi
1		<ESC>P		2	
2	Typ informacji	0..2		1	0 – ogólne 1 – szczegółowe dla pamięci fiskalnej 2 - szczegóły dotyczące stanu zasilania , akumulatora i baterii
3	Rozkaz	\$i		2	
4	Bajt kontrolny	00..FF		2	

5		<ESC>\		2	
---	--	--------	--	---	--

Format odsyłanych informacji ogólnych:

L.p.	Nazwa pola	Zawartość	Separator	Rozmiar	Uwagi
1		<ESC>P		2	
2	Typ informacji	0		1	Stała wartość – informacje ogólne
3	Kod odpowiedzi	\$I		2	
4	Nazwa urzędu	Tekst	<CR>	zmienny	
5	Wersja programu	Tekst	<CR>	zmienny	
6	Wersja modułu drukującego	Tekst	<CR>	zmienny	
7	Nazwa systemu	Tekst	<CR>	zmienny	
8	Wersja systemu	Tekst	<CR>	zmienny	
9	Liczba wyświetlaczy	Liczba	<CR>	zmienny	
10	Szerokość wydruku	Liczba	<CR>	zmienny	Maksymalna liczba znaków w linii
11	Typ urządzenia	Liczba	<CR>	zmienny	0 – drukarka fiskalna 1 – kasa fiskalna
12	Rozmiar pamięci fiskalnej	Liczba	<CR>	zmienny	W bajtach
13	Bajt kontrolny	00..FF		2	
14		<ESC>\		2	

Format odsyłanych informacji szczegółowych dla pamięci fiskalnej:

L.p.	Nazwa pola	Zawartość	Separator	Rozmiar	Uwagi
1		<ESC>P		2	
2	Typ informacji	1		1	Stała wartość – informacje szczegółowe dla pamięci fiskalnej
3	Kod odpowiedzi	\$I		3	
4	Rozmiar pamięci fiskalnej	Liczba	<CR>	zmienny	W bajtach
5	Rozmiar rekordu	Liczba	<CR>	zmienny	W bajtach
6	Tryb działania	Liczba	<CR>	zmienny	0 – nefiskalny 1 – fiskalny 2 – fiskalny zamknięty
7	Numer unikatowy	Tekst	<CR>	zmienny	
8	Numer NIP	Tekst	<CR>	zmienny	
9	Maksymalna liczba rekordów	Liczba	<CR>	zmienny	
10	Liczba rekordów	Liczba	<CR>	zmienny	
11	Maksymalna liczba raportów dobowych	Liczba	<CR>	zmienny	
12	Liczba raportów dobowych	Liczba	<CR>	zmienny	
13	Maksymalna liczba zerowań RAM	Liczba	<CR>	zmienny	
14	Liczba zerowań RAM	Liczba	<CR>	zmienny	

15	Maksymalna liczba zmian stawek PTU	Liczba	<CR>	zmienny	
16	Liczba zmian stawek PTU	Liczba	<CR>	zmienny	
17	Maksymalna liczba zmian waluty	Liczba	<CR>	zmienny	
18	Liczba zmian waluty	Liczba	<CR>	zmienny	
19	Data fiskalizacji	Tekst	<CR>	19	Format: "RRRR-MM-DD GG:MM:SS" Uwaga: Data jest ważna w trybie fiskalnym i po zamknięciu trybu fiskalnego
20	Data zamknięcia trybu fiskalnego	Tekst	<CR>	19	Format: "RRRR-MM-DD GG:MM:SS" Uwaga: Data jest ważna po zamknięciu trybu fiskalnego.
21	Nazwa bieżącej waluty	Tekst	<CR>	zmienny	
22	Bajt kontrolny	00..FF		2	
23		<ESC>\		2	

Format odsyłanych informacji ogólnych:

L.p.	Nazwa pola	Zawartość	Separator	Rozmiar	Uwagi
1		<ESC>P		2	
2	Typ informacji	2		1	Stała wartość – informacje dotyczące stanu zasilania/, baterii i akumulatora
3	Kod odpowiedzi	\$I		2	
4	Podłączony zasilacz	Tekst	<CR>	zmienny	
5	Napięcie zasilacza	Tekst	<CR>	zmienny	
6	Napięcie akumulatora	Tekst	<CR>	zmienny	
7	Napięcie baterijki	Tekst	<CR>	zmienny	
13	Bajt kontrolny	00..FF		2	
14		<ESC>\		2	

Kod błędu:

1: nie zainicjowany zegar drukarki.

4.4 Żądanie odesłania kodu błędu ostatniego rozkazu.

L.p.	Nazwa pola	Zawartość	Separator	Rozmiar	Uwagi
1		<ESC>P		2	
2	Ignorowane	0..255 lub brak		1	

3	Rozkaz	#n		2	
4		<ESC>\		2	

Format odsyłanych informacji jest następujący:

L.p.	Nazwa pola	Zawartość	Separator	Rozmiar	Uwagi
1		<ESC>P		2	
2	Kod odpowiedzi	1#E		3	
3	Kod błędu	0..		1..	
4		<ESC>\		2	

Gdzie:

Kod błędu

Liczba określająca kod błędu.

Uwagi:

1. Podczas wykonania tego rozkazu nie występują błędy.
2. Kod błędu nie jest po wykonaniu tego rozkazu modyfikowany w odróżnieniu od rozkazu [żądanie odesłania informacji kasowych](#), którego wykonanie powoduje zerowanie tego kodu.
3. Kod błędu jest kasowany w momencie wykonania każdego rozkazu oprócz opisywanego, absolutnie niezawodna procedura testowania poprawności wykonania rozkazu powinna testować również bit CMD odpowiedzi na kod ENQ, który powinno się wysyłać po każdym rozkazie.

4.5 Kody sterujące.

ENQ (\$05) – żądanie wysłania statusu (^E),

W odpowiedzi na żądanie wysłania statusu (ENQ) drukarka wysyła 1 bajt o następującym formacie:

7	6	5	4	3	2	1	0
0	1	1	0	FSK	CMD	PAR	TRF

gdzie:

FSK 0: drukarka jest w trybie szkoleniowym,
1: drukarka jest w trybie fiskalnym,

CMD 1: ostatni rozkaz został wykonany poprawnie (bit jest kasowany po odebraniu **ESC P**, jeżeli rozkaz następujący po **ESC P** nie jest [żądaniem odesłania informacji kasowych](#) i ustawiony po jego poprawnym wykonaniu),

PAR 1: drukarka jest w trybie transakcji (po wykonaniu sekwencji [początek transakcji](#), przed wykonaniem sekwencji [anulowanie transakcji](#), [standardowe](#)

[zatwierdzenie transakcji](#), [zatwierdzenie transakcji z formami płatności \(1\)](#) lub [zatwierdzenie transakcji z formami płatności \(2\)](#)),

TRF 1: ostatnia transakcja została sfinalizowana poprawnie (bit ustawiony po poprawnej realizacji sekwencji [standardowe zatwierdzenie transakcji](#), [zatwierdzenie transakcji z formami płatności \(1\)](#) lub [zatwierdzenie transakcji z formami płatności \(2\)](#)), a kasowany po poprawnej realizacji [początek transakcji](#)).

Uwaga:

1. Bit TRF jest przechowywany w pamięci nieulotnej, stąd nawet jeżeli wystąpi awaria zasilania między momentem zakończenia transakcji a testowaniem statusu – wartość tego bitu przetestowana przez aplikację będzie poprawna (program pracy drukarki gwarantuje ponadto, że niezależnie od awarii zasilania operacje wydrukowania paragonu, aktualizacji totalizerów i ustawienia TRF są **NIEROZŁĄCZNE**!).
2. Zwróćmy uwagę, że w przypadku anulowania paragonu oba bity zostaną w stanie 0.
3. Możliwe odpowiedzi statusowe (ENQ) są z zakresu \$60..\$6F (zakres małych liter), co pozwala zawsze na ich identyfikację (małe litery nie mogą występować w odpowiedzi statusowej podczas [automatycznej obsługi błędów](#)).
4. Żądanie wysłania statusu jest na drukarce interpretowane synchronicznie (jeżeli w danym momencie drukarka jest w trakcie wykonywania zadanej wcześniej czynności, bądź też znajduje się w stanie brak papieru lub sytuacjach błędnych odpowiedź może przyjść z opóźnieniem lub wogóle. W takim wypadku należy skorzystać z statusu DLE).

BEL (\$07) – sygnał dźwiękowy (^G),

DLE (\$10) – żądanie wysłania statusu (^P)

Daje możliwość odczytu statusu – np. brak papieru lub sytuacji błędnych.

W odpowiedzi na kod DLE (\$10) drukarka odsyła jednobajtowy status w formacie:

7	6	5	4	3	2	1	0
0	1	1	1	0	ONL	PE	ERR

gdzie:

ONL 1: stan „On-Line”,

PE 1: stan „Brak Papieru” lub rozładowany akumulator (24V),

ERR 1: stan „Błąd mechanizmu/ sterownika”.

Zwróćmy uwagę, że kod ten daje komunikaty z zakresu \$70..\$77, a więc inne niż pozostałe odpowiedzi statusowe (w tym odpowiedź na ENQ).

Uwaga:

1. Żądanie wysłania statusu DLE jest na drukarce interpretowane asynchronicznie (w przypadku wystąpienia brak papieru lub sytuacji błędnych)

4.5.1 Rozpoczęcie wydruku.

L.p.	Nazwa pola	Zawartość	Separator	Rozmiar	Uwagi
1		<ESC>P		2	
2	Stała	0	;	1	
3	Numer wydruku	1..255	;	1..3	
4	Numer nagłówka	0..255		1..3	0 gdy wydruk ma tylko jeden rodzaj nagłówka
5	Rozkaz	\$w		2	
6	Bajt kontrolny	00..FF		2	
7		<ESC>\		2	

Gdzie:

Numer wydruku

Numer raportu, którego linia ma być drukowana. Akceptowane numery wymienione są w specyfikacji wydruków zamieszczonej w dalszej części tego rozdziału.

Numer nagłówka

Numer nagłówka, który ma być wydrukowany (niektóre raporty mają kilka zdefiniowanych nagłówków). Jeśli wydruk ma tylko jeden rodzaj nagłówka, to parametr ten powinien mieć wartość 0 (liczenie nagłówków zaczynamy od zera) . Znaczenie poszczególnych umerów zależy od tego, w jakim wydruku występują. Dokładna specyfikacja zamieszczona jest w dalszej części tego rozdziału.

Kody błędów:

- 1: nie zainicjowany zegar RTC,
- 2: błąd bajtu kontrolnego,
- 4: błąd parametru,
- 5: błąd odczytu zegara RTC,
- 1042: pamięć podręczna pełna – należy wykonać raport dobowy
- 1043: nie zapisano kopii elektronicznej - pamięć podręczna została wypełniona 2 raportami dobowymi i czeka na nośnik pamięci, aby wykonać zapis

4.6 Dodatkowe wydruki нефiskalne.

4.6.1 Linia wydruku.

L.p.	Nazwa pola	Zawartość	Separator	Rozmiar	Uwagi
1		<ESC>P		2	

2	Numer wydruku	2..255	;	1..3	Gdy 254 to w linii będzie drukowany kod kreskowy (Drukarki obsługujące wydruk kodów kreskowych) kod posyłany jest w argumencie.
3	Numer linii	0..255		1..3	254 gdy linia ma być podkreśleniem, 255 gdy linia ma być pusta
4	Formatowanie tekstu	0..255		1..3	Parametr opcjonalny, przyjmuje wartość: 1 – tekst pogrubiony (zmniejsza o połowę ilość znaków mieszczących się w linii) 2 – tekst inwers (zmniejsza o połowę ilość znaków mieszczących się w linii)
4	Rozkaz	\$w		2	
5	Argument	Tekst	<CR>	0..48	Argumenty te są opcjonalne. Ich ilość jest dowolna
...					
N	Argument	Tekst	<CR>	0..48	
n + 1	Bajt kontrolny	00..FF		2	
n + 2		<ESC>\		2	

Gdzie:

Numer wydruku

Numer raportu, którego linia ma być drukowana. Akceptowane numery wymienione są w specyfikacji wydruków zamieszczonej w dalszej części tego rozdziału.

Numer linii

Numer linii, która ma być wydrukowana (liczenie linii zaczynamy od zera, pomijając te, które są nagłówkami). Jeśli parametr ten jest równy 254 to wydrukowane zostanie podkreślenie, a gdy 255 to wydrukowana zostanie pusta linia. Znaczenie poszczególnych numerów zależy od tego, w jakim wydruku występują. Dokładna specyfikacja zamieszczona jest w dalszej części tego rozdziału.

Argument

Dowolny ciąg znaków ze zbiorów: {a..z}, {A..Z}, {0..9}, {ąęłóńśźżĄĆĘŁÓŃŚŻŻ}, {~@#%&*()_ - +=[{}]\;:~<.>/? }. Argumenty numeryczne akceptują: cyfry, pierwsze 3 litery, znaki specjalne, argumenty tekstowe akceptują: litery, pierwsze 3 cyfry, znaki specjalne. Argumenty alfanumeryczne akceptują wszystkie w/w znaki. Ilość i rodzaj argumentów, które mogą być wysyłane podczas wydruku poszczególnych linii zostały wyspecyfikowane powyżej.

Uwagi:

- Specyfikacja argumentów w liniach używa następujących symboli:
 - *** argument alfanumeryczny
 - ### argument numeryczny
 - @@@ argument tekstowy
- W drukarkach: Delio możliwe jest drukowanie kodów kreskowych w wydrukach нефискалных. Należy w takim przypadku jako parametr „Numer Wydruku” umieścić identyfikator 254, po czym w polu „Argument” należy umieścić kod, jaki ma zostać wydrukowany.
- Kasa Sento LAN E obsługuje tylko formatki: 100,101,200

Kody błędów:

- nie zainicjowany zegar RTC,
- błąd bajtu kontrolnego,
- błąd parametru,
- błąd odczytu zegara RTC,

```

• Linia 25: ----- BRAK AUTORYZACJI -----
          *****
• Linia 26: ----- BRAK AUTORYZACJI -----
          * * * * *
• Linia 27: Nr dow. tożsamości: .....
• Linia 28: DZIEKUJEMY ZA ODWIEDZINY
• Linia 29: PROSZE ZACHOWAC RACHUNEK
• Linia 30: ----- PRZEPRASZAMY -----
• Linia 31:           A K C E P T A C J A   K W O T Y
• Linia 32: MSG NO: #####
• Linia 33: @@@@ WAŻNA DO: #####
          *****
• Linia 34: NAPIWEK: *****
• Linia 35: RAZEM: *****
• Linia 36: TRANS. NO: #####
• Linia 37:           R E C I P T
• Linia 38:           O F   V O I D
• Linia 39: FOR TRANSACTION NO: #####
• Linia 40: @@@@ EXP.: #####
          * * * * *
• Linia 41: P U R C H A S E :   # # # # #
• Linia 42: TIP: .....
• Linia 43: TOTAL: .....
• Linia 44:   C O M P L E T I O N
• Linia 45:   A M O U N T :   # # # # #
• Linia 46:   C A S H :   # # # # #
• Linia 47:   R E F U N D :   # # # # #
• Linia 48:           V O I D
• Linia 49: TRANSACTION VOIDED
• Linia 50: PLEASE CREDIT MY ACCOUNT
• Linia 51: PLAESE DEBIT MY ACCOUNT
• Linia 52: SIGNATURE OF CARDHOLDER
• Linia 53:           P I N   V E R I F I E D
• Linia 54: AUTHORIZATION CODE: *****
• Linia 55: DATE: ##### TIME: ##### CASHIER: ###
• Linia 56: INFORMATIONS:
          *****
          *****
          *****
• Linia 57:           C O P Y
• Linia 58:           --- TRANSACTION REJECTED ---
          *****
• Linia 59:           --- TRANSACTION REJECTED ---
          * * * * *
• Linia 60: Cardholder id.: .....
• Linia 61: THANK YOU FOR VISIT
• Linia 62: PLEASE RETAIN RECEIPT
• Linia 63:           --- SORRY ---
• Linia 64:           A C C E P T A N C E   O F   A M O U N T
• Linia 65: @@@@ EXP.:#####
          *****
• Linia 66: TIP: *****
• Linia 67: TOTAL: *****
• Linia 68: Merchant Currency *****
• Linia 69: T A X :   # # # # #
• Linia 70: Exchange Rate*: ##### * jest odsyłaczem
a nie argumentem
• Linia 71: Exchange Rate*: #### @@@ = ##### @@@ * jest odsyłaczem
a nie argumentem
• Linia 72: Commission: ##### @@@ or #####%
• Linia 73: Commission: ##### @@@
• Linia 74: Fee/Mark-Up: #####%
• Linia 75: Transaction Currency *****
• Linia 76: This currency conv. serv. is provided by
          *****
• Linia 77:           I recognize that I was given a choice
• Linia 78:           of payment currencies and that I could
• Linia 79:           have paid in @@@. I accepted the

```

- Linia 80: Exchange Rate used to perform the
- Linia 81: currency conversion and that my
- Linia 82: decision to paid in @@@ is final.
- Linia 83: *Exchange Rate is based on * jest symbolem

przypisu a nie argumentem

```

*****
• Linia 84: Wholesale Rate as at #####.
• Linia 85: STATEMENT:
          @@@@@@@@@@@@@@@@@@@@@@@@@@@@@@@@@@@@@@@@@@@@@@@@@@@@@@@@@@@@@
          @@@@@@@@@@@@@@@@@@@@@@@@@@@@@@@@@@@@@@@@@@@@@@@@@@@@@@@@@@@@@
          @@@@@@@@@@@@@@@@@@@@@@@@@@@@@@@@@@@@@@@@@@@@@@@@@@@@@@@@@@@@@
• Linia 86: DO PARAGONU *****
• Linia 87: @@@@@@@@@@@@@@@@@@@@@@@@@@@@@@@@@@@@@@@@@ (##) (#)
• Linia 88: ##### (##) *****
• Linia 89: AID: *****
• Linia 90: TC: *****
• Linia 91: STAN: *****
• Linia 92: D O P E Ł N I E N I E
• Linia 93: COMMERCIAL CODE *****
• Linia 94: DODATKOWA DANA: *****
• Linia 95: W Y P Ł A T A : # # # # # # # # # # # # # # #
• Linia 96: !! DZIĘKUJEMY ZA ODWIEDZINY !!
          PROSZE ZACHOWAĆ DOWÓD TRANSAKCJI
• Linia 97: ----- BRAK AUTORYZACJI -----
          * * * * *
          * * * * *
          * * * * *
• Linia 98: ----- BŁĄD -----
          * * * * *
          * * * * *
          * * * * *
• Linia 99: T R Y B D E M O
• Linia 100: K O D P I N Z G O D N Y
• Linia 101: P R O W I Z J A : # # # # # # # # # # # # # # #
• Linia 102: O P Ł A T A : # # # # # # # # # # # # # # #
• Linia 103: AUTORYZACJA: *****
• Linia 104: KLIENT ZAPOZNAŁ SIĘ Z PROCEDURĄ ZWROTU TOWARU
• Linia 105: DATA: ##### GODZ.: ##### KASJER: ###
• Linia 106: N A P I W E K : # # # # # # # # # # # # # # #
• Linia 107: R A Z E M : # # # # # # # # # # # # # # #
• Linia 108: NR AGENTA *****
• Linia 109: NR POLISY *****
• Linia 110: SALDO: #####

```

4.6.3.2 Wydruk nr 200 – Wydruk definiowalny

- Nagłówek 0: WYDRUK NIEFISKALNY
- Nagłówek 1: (brak tytułu)

```

123456789012345678901234567890123456789012345678
• Linia 0: |*****|
• Linia 1: |*****|
• Linia 2: |*****|
• Linia 3: |*****|

```

Uwaga: Dwa skrajne znaki po obu stronach linii 1 zostaną nadpisane pionową linią.
Linia 0, 1, 2 .
Linia 3 przeznaczona jest do obsługi danych „prywatnych”. Dane przesłane w tej linii będą drukowane tylko na oryginale (na papierze), natomiast na kopii będą nadpisane gwiazdkami.
Obsługa: PS 4000 E 2.01, SENTO E 1.0,
Maksymalna ilość linii do zaprogramowania :20

4.6.3.3 Wydruki niefiskalne – linie specjalne

					98 – SBCR udostępniony skaner kodów kreskowych (tylko kolejka odbiorcza 1)
4	Nr kolejki	1-3		1	3 – obie: odbiorcza i nadawcza (tylko dla zerowania), 1 – odbiorcza, 2 – nadawcza (od strony drukarki)
5	Rozkaz	^x		2	
6	Ilość bajtów	liczba	/	1..3	Ilość bajtów w zależności od funkcji: w kolejce, do wysłania, odebranych (funkcje 2 i 3) Lub Status połączenia sieciowego w pakiecie odsyłanym na funkcję 8. 0 znaczy brak błędów i połączenie aktywne, -1 brak połączenia (rozłączenie, nie było połączenia), inne kod błędu połączenia
7	Bufor Danych	Tekst	<CR>	1..512	Dane do wysłania lub odczytane, kodowane heksadecymalnie, 2 znaki na bajt np. ciąg bajtów o wartościach 1,2,3,15 zostanie tutaj wysłany jako 0102030F. Funkcje 2 i 3. Lub Parametry połączenia w formacie „NET=nnn.nnn.nnn.nnn:nnnn” dla połączenia za pomocą karty sieciowej kasy (kasa z modułem sieciowym) „PPP=nnn.nnn.nnn.nnn:nnnn” w przypadku połączenia DialUp. Parametry te mają format: „Typ połączenia = adres ip : nr portu”.
13	Bajt kontrolny	00..FF		2	
14		<ESC>\		2	

Uwagi:

1. Na funkcję zerowania kolejek drukarka nic nie odsyła.
2. Na funkcję odczytu rozmiaru kolejki drukarka odpowiada takim samym pakietem jak zapytanie z wypełnionym polem „Ilość bajtów”. Pole „Dane” nie występuje w odpowiedzi.
3. Na funkcję odczytu kolejki odbiorczej drukarka odpowiada takim samym pakietem jak zapytanie z wypełnionymi polami „Ilość bajtów” (rzeczywiście odesłanych) i „Dane” (rozmiar pola równy 2x”Ilość bajtów”)
4. Wysłanie znaków na kolejkę nadawczą portu CON powoduje wyświetlenie znaków na wyświetlaczu, jeśli jesteśmy w trybie konsoli w innym wypadku jest zapamiętywane przez kasę i zostanie wyświetlone jak wejście się w tryb konsoli. Aby programowo rozkazem z portu PC2 wejść w tryb konsoli należy wysłać do kolejki nadawczej CON znak o kodzie 01, aby programowo wyjść należy wysłać 02. Użytkownik kasy będzie miał możliwość wejścia i wyjścia z konsoli za pomocą klawiatury. Po wejściu w konsolę znaki naciskane na klawiaturze są zapamiętywane w kolejce odbiorczej CON skąd mogą być odczytane przez port PC2 i ten rozkaz (nie tyczy się to sekwencji klawiszy do wejścia i wyjścia z konsoli). Aplikacja ma możliwość ustawienia odpowiednich powiadomień w celu optymalnego dowiadywania, co się dzieje na konsoli CON (naciśnięcie klawiszy, wyjście, wejście). Dane wysyłane do konsoli powinny być odpowiedni sformatowane w zależności od typu wyświetlacza danej kasy (np. 2x20, 4x20)

5. W trybie konsoli wszelkie dane ze skanera kodów kreskowych są buforowane w kolejce odbiorczej portu SBCR skąd mogą być odczytane przez PC2.
6. Na funkcję 4 (zajęcie portu) kasa nic nie odsyła. Aplikacja PC2 musi badać stan ENQ czy dało się zająć port (zablokować dostęp). Jeśli port jest zajęty przez kasę (może być w przypadku tunelowania transmisji do portu modemu) to funkcje tunelowania na tym porcie się nie powiedzą. W czasie, gdy port modemu jest zajęty przez kasę nie są zgłaszane zdarzenia dotyczące tego portu, mimo że aplikacja PC2 mogła je uaktywnić.
7. Na funkcję 6 (nawiązanie połączenia sieciowego) kasa nic nie odsyła. Czy funkcja została zaakceptowana należy zbadać zapytaniem ENQ o stanie samego połączenia, które jest nawiązywane w tle można się dowiedzieć funkcją 8 na którą kasa odeśle pakiet ^x z ustawionym polem status połączenia (w/w tab.Lp.6). Może też aplikacja PC2 ustawić powiadomienia na fakt nawiązania połączenia PP4n i PP5n.
8. Na funkcję 7 (rozłączenie połączenia sieciowego) kasa nic nie odsyła. Funkcję 7 można także użyć do anulowania połączenia sieciowego, które jest w trakcie nawiązywania.
9. Na funkcję 8 kasa odsyła pakiet ^x z ustawionym polem status połączenia (w/w tab.Lp.6)

4.8 Obsługa sterowania liniami modemowymi transmisji portów PP1-2 PP3m przez port PC2 (^m).

L.p.	Nazwa pola	Zawartość	Separator	Rozmiar	Uwagi
1		<ESC>P		2	
2	Funkcja	0..1	;	1	0 – ustawienie sygnałów modemowych 1 – odczyt sygnałów modemowych
3	Numer portu	2,3	;	1	2 – PP1, 3-PP2
4	Rozkaz	^m		2	
5	Sygnały do ustawienia	liczba	/	1	Kolejne bity ustawione na 1 oznaczają sygnały, które mają być ustawione na 1: Bit 0 – RTS Bit 1 – DTR
6	Sygnały do wyzerowania	liczba	/	1	Kolejne bity ustawione na 1 oznaczają sygnały, które mają być ustawione na 0: Bit 0 – RTS Bit 1 – DTR
7	Bajt kontrolny	00..FF		2	
8		<ESC>\		2	

Pakiet odpowiedzi na funkcję odczytu (1)

L.p.	Nazwa pola	Zawartość	Separator	Rozmiar	Uwagi
1		<ESC>P		2	
2	Funkcja	1	;	1	1 – odczyt sygnałów modemowych
3	Numer portu	2,3	;	1	2 – PP1, 3-PP2
4	Rozkaz	^m		2	

5	Sygnaly modemowe	liczba	/	1-2	Kolejne bity ustawione na 1 oznaczają sygnały, które są ustawione na 1: Bit 0 – RTS Bit 1 – DTR Bit 2 – CTS Bit 3 – DSR
6	Bajt kontrolny	00..FF		2	
7		<ESC>\		2	

Uwagi:

1. Osobne pola sygnałów do ustawienia i wyzerowania umożliwiają pełne sterowanie dowolnymi liniami bez konieczności znania stanów linii niezmiennych
2. Funkcja działa tylko na portach, na których jest to fizycznie możliwe. Dla tych, które nie mają fizycznych interfejsów modemowych ustawienie sygnału wyjściowego nic nie zmienia a odczyt wejściowego podaje, że sygnał jest ustawiony.

4.9 Zapytanie o dane ostatniego paragonu (!).

L.p.	Nazwa pola	Zawartość	Separator	Rozmiar	Uwagi
1		<ESC>P		2	
	Rodzaj informacji		;		0 – podsumowanie paragonu 1 – pozycje paragonu 2 – pozycje opakowań zwrotnych 3 – formy płatności
2	Numer pozycji	0..255		1..3	
3	Rozkaz	?I		2	
4	Bajt kontrolny	Napis		2	
5		<ESC>\		2	

Uwagi:

1. Program na PC musi się pytać o każdą pozycję danych z osobna. Najpierw powinien pobrać podsumowanie paragonu aby wiedzieć o ile poszczególnych pozycji ma się pytać. Jeśli zapyta się poza zakresem otrzyma pakiet odpowiedzi bez danych tj. <ESC>Pi?l**k**<ESC>\ gdzie i - rodzaj informacji a bk - bajt kontrolny.

Odpowiedzi:

Rodzaj informacji = 0 – podsumowanie paragonu

L.p.	Nazwa pola	Zawartość	Separator	Rozmiar	Uwagi
1.		<ESC>P		2	
2.	Rodzaj informacji	0		1	
3.	Rozkaz	?I		2	
4.	Stan paragonu		/		Wartość dziesiętna: 0 – pusty 1 – otwarty 2 – zamknięty 3 – anulowany
5.	Typ paragonu		/		Wartość dziesiętna: 0 – rozliczenie opakowań zwrotnych

					1 – normalny
6.	Nr paragonu		/		
7.	Data i czas paragonu		<CR>		Format rrrr-mm-dd hh:mm:ss
8.	Nr wydruku		/		
9.	Nr systemowy transakcji		<CR>		
10.	Nr kasy		<CR>		Dane z zakończenia paragonu lub logowania
11.	Kasjer		<CR>		Dane z zakończenia paragonu lub logowania
12.	Ilość pozycji		/		
13.	Ilość kaucji		/		
14.	Ilość form płatności		/		
15.	Razem	Napis	<CR>		Wartość fiskalna bez uwzględnienia kaucji
16.	Typ Rabatu		/		0: brak, 1: rabat występuje,
17.	Rabat		/		Suma wszystkich rabatów i narzutów do posumowania paragonu
18.	Nazwa Rabatu		<CR>		
19.	Razem po Rabacie		/		
20.	Metoda rozliczania rabatów	0..1	/	1	Jak w rozkazie ustawiającym metodę
21.	Kaucje przyjęte	Napis	/		Za opakowania wydane
22.	Kaucje wydane	Napis	/		Za opakowania zwrócone
23.	Kwota do zapłaty	Napis	/		
24.	Gotówka	Napis	/		Suma wpłat w tej formie płatności
25.	Karta	Napis	/		Suma wpłat w tej formie płatności
26.	Czek	Napis	/		Suma wpłat w tej formie płatności
27.	Bon		/		Suma wpłat w tej formie płatności
28.	Inna forma płat.	Napis	/		Suma wpłat w tej formie płatności
29.	Kredyt	Napis	/		Suma wpłat w tej formie płatności
30.	Konto klienta	Napis	/		Suma wpłat w tej formie płatności
31.	Przelew	Liczba	/		Suma wpłat w tej formie płatności
32.	Gotówka Euro	Liczba	/		Suma wpłat w tej formie płatności
33.	Nazwa Karty	Liczba	<CR>		Nazwa pierwszej, jeśli było wiele
34.	Nazwa Czeku	Liczba	<CR>		Nazwa pierwszej, jeśli było wiele
35.	Nazwa Bonu	Liczba	<CR>		Nazwa pierwszej, jeśli było wiele
36.	Nazwa Innej f.p.	Liczba	<CR>		Nazwa pierwszej, jeśli było wiele
37.	Nazwa Kredytu	Liczba	<CR>		Nazwa pierwszej, jeśli było wiele
38.	Nazwa Konta kl.	Liczba	<CR>		Nazwa pierwszej, jeśli było wiele
39.	Nazwa Przelewu	Liczba	<CR>		Nazwa pierwszej, jeśli było wiele
40.	Kurs Euro		/		
41.	Reszta zł		/		
42.	Reszta Euro		/		
43.	Bajt kontrolny	00..FF		2	
44.		<ESC>\		2	

Uwaga:

Odpowiedź w takim formacie odczytywane są w kasach homologowanych do 2009 roku.

Rodzaj informacji = 0 – podsumowanie paragonu - pakiet dla urządzeń homologowanych od 2009 roku.

L.p.	Nazwa pola	Zawartość	Separator	Rozmiar	Uwagi
1.		<ESC>P		2	
2.	Rodzaj informacji	0		1	
3.	Rozkaz	?1		2	
4.	Stan paragonu		/		Wartość dziesiętna: 0 – pusty 1 – otwarty 2 – zamknięty 3 – anulowany
5.	Typ paragonu		/		Wartość dziesiętna: 0 – rozliczenie opakowań zwrotnych 1 – normalny
6.	Nr paragonu		/		
7.	Data i czas paragonu		<CR>		Format rrrr-mm-dd hh:mm:ss
8.	Nr wydruku		/		
9.	Nr systemowy transakcji		<CR>		
10.	Nr kasy		<CR>		Dane z zakończenia paragonu lub logowania
11.	Kasjer		<CR>		Dane z zakończenia paragonu lub logowania
12.	Ilość pozycji		/		
13.	Ilość kaucji		/		
14.	Ilość form płatności		/		
15.	Razem	Napis	<CR>		Wartość fiskalna bez uwzględnienia kaucji
16.	Typ Rabatu		/		0: brak, 1: rabat występuje,
17.	Pole nieużywane		/		Pole zarezerwowane
18.	Pole nieużywane		<CR>		Pole zarezerwowane
19.	Razem po Rabacie		/		
20.	Metoda rozliczania rabatów	0..1	/	1	Jak w rozkazie ustawiającym metodę
21.	Kaucje przyjęte	Napis	/		Za opakowania wydane
22.	Kaucje wydane	Napis	/		Za opakowania zwrócone
23.	Kwota do zapłaty	Napis	/		
24.	Inna forma płat.	Napis	/		Suma wpłat w tej formie płatności
25.	Czek	Napis	/		Suma wpłat w tej formie płatności
26.	Bon	Napis	/		Suma wpłat w tej formie płatności
27.	Kredyt		/		Suma wpłat w tej formie płatności

28.		Napis	/		Odsyłane zawsze 0.00
29.	Przelew	Napis	/		Suma wpłat w tej formie płatności
30.	Gotówka Euro	Napis	/		Suma wpłat w tej formie płatności
31.	Konto klienta	Napis	/		Suma wpłat w tej formie płatności
32.	Gotówka	Napis	/		Suma wpłat w tej formie płatności
33.	Nazwa Karty	Liczba	<CR>		Nazwa pierwszej, jeśli było wiele
34.	Nazwa Czeku	Liczba	<CR>		Nazwa pierwszej, jeśli było wiele
35.	Nazwa Bonu	Liczba	<CR>		Nazwa pierwszej, jeśli było wiele
36.	Nazwa Innej f.p.	Liczba	<CR>		Nazwa pierwszej, jeśli było wiele
37.	Nazwa Kredytu	Liczba	<CR>		Nazwa pierwszej, jeśli było wiele
38.	Nazwa Konta kl.	Liczba	<CR>		Nazwa pierwszej, jeśli było wiele
39.	Nazwa Przelewu	Liczba	<CR>		Nazwa pierwszej, jeśli było wiele
40.	Kurs Euro		/		
41.	Reszta zł		/		
42.	Reszta Euro		/		
43.	Bajt kontrolny	00..FF		2	
44.		<ESC>\		2	

Rodzaj informacji =1 – pozycje paragonu

L.p.	Nazwa pola	Zawartość	Separator	Rozmiar	Uwagi
1		<ESC>P		2	
2	Rodzaj informacji	1			
3	Rozkaz	?I		2	
4	Numer pozycji	0..255	/	1..3	
5	Nazwa	Napis	<CR>	2..40	
6	Kod towaru	Napis	<CR>	0..18	
7	Ilość	Napis	<CR>	1..16	(gdy storno < 0)
8	PTU	Znak	/	1	
9	Cena	Liczba	/	1..11	
10	Brutto	Liczba	/	1..11	(gdy storno < 0)
11	Rodzaj rabatu	0..4	/	1	
12	Opis rabatu	0..16	/	1..2	
13	Rabat	Liczba	/	1..11	
14	Nazwa rabatu	Napis	<CR>	0..40	
15	Sumaryczny rabat procentowy	Liczba	/		Łączny wynikowy rabat procentowy, jaki wynika z udzielonych rabatów na pozycję, do podsumy i całego paragonu, kwotowych i procentowych.
16	Wartość po sumarycznych rabatach	Liczba	/		Wartość pozycji po zastosowanych rabatach. Uwaga!!! Wartość ta w przypadku wielokrotnych rabatów jest przybliżona i mogą występować rozbieżności groszowe związane z faktem że drukarka rabatuje sumaryczne kwoty w każdej stawce a nie pozycje paragonu.
17	Bajt kontrolny	00..FF		2	

18		<ESC>\		2	
----	--	--------	--	---	--

Rodzaj informacji =2 – pozycje kaucji (opakowań zwrotnych)

L.p.	Nazwa pola	Zawartość	Separator	Rozmiar	Uwagi
1		<ESC>P		2	
2	Rodzaj informacji	2			
3	Rozkaz	?I		2	
4	Numer pozycji	0..63	/	1..2	
5	Kod opakowania zwrotnego	Napis	<CR>	2..40	
6	Ilość	Napis	<CR>	1..16	(gdy zwracane < 0)
7	Cena	Liczba	/	1..11	
8	Wartość Brutto	Liczba	/	1..11	(gdy zwracane < 0)
15	Bajt kontrolny	00..FF		2	
16		<ESC>\		2	

Rodzaj informacji = 3 – pozycje form płatności

L.p.	Nazwa pola	Zawartość	Separator	Rozmiar	Uwagi
1		<ESC>P		2	
2	Rodzaj informacji	3			
3	Rozkaz	?I		2	
4	Numer pozycji	0..31	/	1..2	
5	Kod formy płatności	liczba	/	1	Kody: 0: GOTÓWKA, 1: KARTA, 2: CZEK, 3: BON, 4: INNA, 5: KREDYT, 6: KONTO KLIENTA, 7: PRZELEW 8: GOTÓWKA EURO
6	Wartość	Napis	/	1..16	
7	Nazwa	Liczba	<CR>	1..10	
8	Bajt kontrolny	00..FF		2	
9		<ESC>\		2	

4.10 Ustawienia powiadamiania na port PC2, odczytu zdarzeń i blokady funkcji kasy (^e)

L.p.	Nazwa pola	Zawartość	Separator	Rozmiar	Uwagi
1		<ESC>P		2	

	Funkcja				<p>0 – zeruj powiadomienia i opcje trwale do powiadomień domyślnych</p> <p>1 – ustaw powiadomienia i opcje tymczasowe (do wyłączenia)</p> <p>2 – ustaw powiadomienia i opcje trwale</p> <p>9 – odczytaj zdarzenia</p> <p>10- zeruj flagi powiadomień o zdarzeniach</p> <p>11- ustaw flagi powiadomień o zdarzeniach tymczasowo</p> <p>12- ustaw flagi powiadomień o zdarzeniach trwale</p> <p>19 – odczytaj zdarzenia z dodatkowymi polami (10-12)</p> <p>90 – anuluj blokadę funkcji kasy</p> <p>97- blokuj funkcje kasy na 5s po zakończeniu najbliższego paragonu</p> <p>98 – blokuj funkcje kasy na 5s po zakończeniu najbliższego dodatkowego wydruku nefiskalnego</p> <p>99 – blokuj funkcje kasy na 5s od czasu wysłania tego rozkazu</p>
2	Rozkaz	^e		2	
3	Flagi powiadomień o zdarzeniach	liczba	/	1-5	<p>Pole występuje dla funkcji 1 i 2</p> <p>Liczba dziesiętna, której bity określają jakie powiadomienia mają być wysyłane przez drukarkę. Gdy bit równy 1 to powiadamiamy o:</p> <p>0 – włączenie (ENQ)</p> <p>1 – rozpoczęcie paragonu (ENQ)</p> <p>2 – pozycja paragonu (ENQ) (także opakowania i storna)</p> <p>3 – forma płatności (ENQ)</p> <p>4 – zakończenie paragonu (ENQ) (także anulowanie)</p> <p>5 – Pojawienie się danych na porcie PP1 (ENQ)</p> <p>6 – Wysłanie wszystkich danych przez port PP1 (pusta kolejka nadawcza)</p> <p>7 – Zmiana sygnałów modemowych wejściowych portu PP1 (ENQ)</p> <p>8 – Pojawienie się danych na porcie PP2 (ENQ)</p> <p>9 – Wysłanie wszystkich danych przez port PP2 (pusta kolejka nadawcza) (ENQ)</p> <p>10 – Zmiana sygnałów modemowych wejściowych portu PP2 (ENQ)</p> <p>11- rozpoczęcie wydruku (nie paragonu) (ENQ)</p> <p>12 – zakończenie wydruku (nie paragonu) (ENQ)</p> <p>13 – wyłączenie (CAN)</p> <p>14 – Pojawienie się danych na porcie PP3m (ENQ)</p> <p>15 – Wysłanie wszystkich danych przez port PP3m (pusta kolejka nadawcza) (ENQ)</p> <p>16 – Zmiana sygnałów modemowych wejściowych portu PP3m (ENQ)</p> <p>17 – Pojawienie się danych na porcie CON (znaki z klawiatury) (ENQ)</p> <p>18 – Pojawienie się danych na porcie SBCR (znaki ze skanera kodów kreskowych w trybie konsoli) (ENQ)</p> <p>19 – Wejście w tryb konsoli CON samodzielnie przez użytkownika (ENQ)</p> <p>20 - Wyjście z trybu konsoli CON samodzielnie przez użytkownika (ENQ)</p> <p>21 – Transakcja sprzedaży</p> <p>22 – Transakcja lojalnościowa</p> <p>23 – Anulowanie transakcji</p> <p>24 – Pojawienie się danych na porcie PP4n (ENQ)</p> <p>25 – Wysłanie wszystkich danych przez port PP4n (pusta kolejka nadawcza)</p> <p>26 – Pojawienie się danych na porcie PP5n (ENQ)</p> <p>27 – Wysłanie wszystkich danych przez port PP5n (pusta kolejka nadawcza)</p> <p>28 – Nawiązanie połączenia sieciowego na porcie PP4n (ENQ)</p>

					29 – Rozłączenie połączenia sieciowego na porcie PP4n (ENQ) 30 – Nawiązanie połączenia sieciowego na porcie PP5n (ENQ) 31 – Rozłączenie połączenia sieciowego na porcie PP5n (ENQ)
4	Flagi powiadomień o zdarzeniach	liczba	/	1-5	UWAGA: dostępne tylko przy ustawieniu funkcji na 10,11 lub 12 Kolejne bity gdy równe 1 oznaczają: 1 - Aplikacja zewnętrzna menu 2 – Aplikacja zewnętrzna 1 3 – Aplikacja zewnętrzna 2 4 – Aplikacja zewnętrzna 3 5 – Aplikacja zewnętrzna 4 6 – Aplikacja zewnętrzna 5 7 – Aplikacja zewnętrzna 6 8 – Aplikacja zewnętrzna 7
5	Opcje specjalne	liczba	/	1	Pole występuje dla funkcji 1 i 2. Kolejne bity gdy równe 1 oznaczają: 0 – blokuj kasę na 5s po zakończeniu najbliższego paragonu 1 – blokuj kasę na 5s po zakończeniu najbliższego dodatkowego wydruku niefiskalnego
6	Bajt kontrolny	00..FF		2	
7		<ESC>\		2	

Uwagi:

1. Domyślne powiadomienia to wyłączone wszystkie powiadomienia.
2. Ustawienie tymczasowe działa tylko do wyłączenia kasy
3. Ustawienie trwałe działa także po wyłączeniu kasy, ale może być wyzerowane przez zerowanie kasy
4. Po odebraniu powiadomienia (znaki ENQ lub CAN) program na PC2 powinien odpytać kasę (funkcja 9^e) o to, jakie konkretnie zdarzenia wystąpiły. W międzyczasie nie mogą przyjść kolejne powiadomienia aż do odczytania informacji o zdarzeniach za wyjątkiem powiadomienia o wyłączeniu (CAN).
5. Flagi zdarzeń transmisji odbiorczej portów PP1 i PP2 nie będą wyzerowane aż do odebrania/usunięcia tych danych przez port PC2 lub wyłączenia kasy.
6. Po wyłączeniu nieodebrane informacje o powiadomieniach są zerowane.
7. Aplikacja PC2 po swoim restarcie powinna jak najszybciej odebrać informacje o powiadomieniach, aby umożliwić wysyłanie nowych powiadomień, bo mogła przegapić wcześniejsze i tym samym zablokować wysyłanie dalszych powiadomień.
8. Zablokowanie portu PC na 5s możliwe jest tylko dla najbliższego paragonu lub wydruku. Należy przed zakończeniem tych wydruków wysłać rozkaz ^e z ustawionymi opcjami specjalnymi lub komendami 97 lub 98. W takim przypadku blokada nastąpi, ale dla następnych wydruków lub paragonów, jeśli nie zostanie wysłany ponownie odpowiedni rozkaz ^e to blokad już nie będzie.
9. Blokada dotyczy funkcji długich wydruków – paragony, dodatkowe wydruki niefiskalne. Jeśli aplikacji PC2 uda się rozpocząć wydruki niefiskalne to z tego powodu praktycznie zostaną zablokowane wszystkie wydruki.
10. Jeśli ustawi się wymaganie o powiadomieniu 21 (żądanie wykonania transakcji płatniczej przez aplikację PC2) to kasa działa następująco:
 - a. Jeśli wybierze się na końcu paragonu płatność kartą to wysyłane jest powiadomienie (ENQ) na port PC2 i ustawiana jest flaga powiadomienie która może być odczytana poniżej opisanym rozkazem „Informacje o zdarzeniach”

- b. Kasa w takim przypadku kasa już nie używa portu EFT ani nie komunikuje się z terminalem na tym porcie i w kwestii transakcji płatniczej tylko z aplikacją PC2
 - c. Program na PC2 powinien użyć funkcji „Sterowanie statusem aplikacji na PC2” (4.5) w celu np. pobrania kwoty transakcji do zapłaty. Może też użyć rozkazów do odczytu zawartości paragonu.
 - d. Program na PC2 powinien użyć funkcji „Sterowanie statusem aplikacji na PC2” (4.5) w celu ustawienia statusu wykonywanej przez siebie transakcji płatniczej. Może ustawić statusy:
 - i. Rozpoczęta – kasa poinformuje o rozpoczęciu i oczekuje na dalsze statusy
 - ii. Odrzucona - kasa poinformuje o odrzuceniu i powróci do swojego głównego ekranu sprzedaży.
 - iii. Anulowana – kasa poinformuje o anulowaniu i powróci do swojego głównego ekranu sprzedaży.
 - iv. Postęp (w trakcie) – kasa poinformuje o postępie (wyświetli na ekranie przesłany przez aplikację PC2 tekst z pola Dane Transakcji) i oczekuje na dalsze statusy
 - v. Zakończona negatywnie – kasa poinformuje o zakończeniu negatywnym, nie zakończy paragonu i powróci do swojego głównego ekranu sprzedaży.
 - vi. Zakończona pozytywnie – kasa zakończy paragon i powróci do swojego głównego ekranu sprzedaży..
11. Jeśli ustawi się wymaganie o powiadomieniu 22 (żądanie wykonania transakcji lojalnościowej przez aplikację PC2) to kasa działa następująco:
- a. Jeśli wybierze się na końcu paragonu funkcję Alt + Klawisz Rabat/Narzut to wysyłane jest powiadomienie (ENQ) na port PC2 i ustawiana jest flaga powiadomienia która może być odczytana poniżej opisanym rozkazem „Informacje o zdarzeniach”
 - b. Program na PC2 powinien użyć funkcji „Sterowanie statusem aplikacji na PC2” (4.5) w celu np. pobrania kwoty wartości transakcji. Może też użyć rozkazów do odczytu zawartości paragonu.
 - c. Program na PC2 powinien użyć funkcji „Sterowanie statusem aplikacji na PC2” (4.5) w celu ustawienia statusu wykonywanej przez siebie transakcji lojalnościowej. Może ustawić statusy:
 - i. Rozpoczęta – kasa poinformuje o rozpoczęciu i oczekuje na dalsze statusy
 - ii. Odrzucona - kasa poinformuje o odrzuceniu i powróci do swojego głównego ekranu sprzedaży.
 - iii. Anulowana – kasa poinformuje o anulowaniu i powróci do swojego głównego ekranu sprzedaży.
 - iv. Postęp (w trakcie) – kasa poinformuje o postępie (wyświetli na ekranie przesłany przez aplikację PC2 tekst z pola Dane Transakcji) i oczekuje na dalsze statusy
 - v. Zakończona negatywnie – kasa poinformuje o zakończeniu negatywnym i nie wykona żadnych dodatkowych czynności i powróci do swojego głównego ekranu sprzedaży.
 - vi. Zakończona pozytywnie – kasa zastosuje podany przez aplikację rabat (z pól typ wartości i wartość) do całości paragonu. i powróci do swojego głównego ekranu sprzedaży.

12. Jeśli ustawi się wymaganie o powiadomieniu 22 (żądanie anulowania transakcji płatniczej lub lojalnościowej) to kasa działa następująco:
- a. Jeśli podczas oczekiwania przez kasę na końcowe statusy transakcji przesłane przez aplikację PC2 zostanie naciśnięty klawisz C to
 - i. Kasa pyta się czy anulować trwającą transakcję
 - ii. jak tak to wysłane zostaje powiadomienie o zdarzeniu i ustawiana zostaje flaga zdarzenia. Kasa oczekuje na anulowanie transakcji przez aplikację PC2. Jeśli aplikacja PC2 zdąży zakończy transakcję to kasa przyjmuje to zakończenie.
 - iii. jak nie to kasa wraca do oczekiwania na kolejne statusy
 - b. Jeśli w kasie podczas oczekiwania na anulowanie transakcji przez aplikację PC2 zostanie ponownie naciśnięty klawisz C to
 - i. Kasa pyta się czy anulować ostatecznie transakcję
 - ii. Jak tak to kasa anuluje transakcję bez czekania na anulowanie przez PC2 i ignoruje ewentualne dalsze sterowanie statusem transakcji przez aplikację PC2.
13. Podczas realizacji w/w transakcji przez PC2 kasa może obsługiwać wszelkie inne rozkazy na PC2 jak również transmisję na PC – wstrzymana jest jedynie dalsze postępowanie z paragonem ani nie da się wejść do menu kasy.
14. Pole „5 Opcje specjalne” jest dostępne od Mała E 3.00.

Informacje o zdarzeniach - odpowiedź na funkcję 12:

L.p	Nazwa pola	Zawartość	Separator	Rozmiar	Uwagi
1.		<ESC>P		2	
2.	Rozkaz	^e		2	
3.	Flagi powiadomień o zdarzeniach	liczba	/	1-5	Liczba dziesiętna, której bity określają jakie powiadomienia były wysłane przez drukarkę od ostatniego odczytu powiadomień (tego pakietu). Gdy bit równy 1 to powiadomiono o: 0 – włączenie (ENQ) 1 – rozpoczęcie paragonu (ENQ) 2 – pozycja paragonu (ENQ) (także opakowania i storna) 3 – forma płatności (ENQ) 4 – zakończenie paragonu (ENQ) (także anulowanie) 5 – Pojawienie się danych na porcie PP1 (ENQ) 6 – Wysłanie wszystkich danych przez port PP2 (pusta kolejka nadawcza) 7 – Zmiana sygnałów modemowych wejściowych portu PP1 (ENQ) 8 – Pojawienie się danych na porcie PP2 (ENQ) 9 – Wysłanie wszystkich danych przez port PP2 (pusta kolejka nadawcza) (ENQ) 10 – Zmiana sygnałów modemowych wejściowych portu PP2 (ENQ) 11 - rozpoczęcie wydruku (nie paragonu) (ENQ) 12 – zakończenie wydruku (nie paragonu) (ENQ) 13 – wyłączenie (CAN) 14 – Pojawienie się danych na porcie PP3m (ENQ) 15 – Wysłanie wszystkich danych przez port PP3m (pusta kolejka nadawcza) (ENQ) 16 – Zmiana sygnałów modemowych wejściowych portu PP3m (ENQ) 17 – Pojawienie się danych na porcie CON (znaki z klawiatury) (ENQ)

					18 – Pojawienie się danych na porcie SBCR (znaki ze skanera kodów kreskowych w trybie konsoli) (ENQ) 19 – Wejście w tryb konsoli CON samodzielnie przez użytkownika (ENQ) 20 - Wyjście z trybu konsoli CON samodzielnie przez użytkownika (ENQ) 21 – Transakcja sprzedaży 22 – Transakcja lojalnościowa 23 – Anulowanie transakcji 24 – Pojawienie się danych na porcie PP4n (ENQ) 25 – Wysłanie wszystkich danych przez port PP4n (pusta kolejka nadawcza) 26 – Pojawienie się danych na porcie PP5n (ENQ) 27 – Wysłanie wszystkich danych przez port PP5n (pusta kolejka nadawcza) 28 – Nawiązanie połączenia sieciowego na porcie PP4n (ENQ) 29 – Rozłączenie połączenia sieciowego na porcie PP4n (ENQ) 30 – Nawiązanie połączenia sieciowego na porcie PP5n (ENQ) 31 – Rozłączenie połączenia sieciowego na porcie PP5n (ENQ)
4.	Flagi powiadomień o zdarzeniach	liczba	/	1-5	1 - Aplikacja zewnętrzna menu 2 – Aplikacja zewnętrzna 1 3 – Aplikacja zewnętrzna 2 4 – Aplikacja zewnętrzna 3 5 – Aplikacja zewnętrzna 4 6 – Aplikacja zewnętrzna 5 7 – Aplikacja zewnętrzna 6 8 – Aplikacja zewnętrzna 7
5.	Stany specjalne	liczba	/	1	0 – kasa jest zablokowana na 5s po zakończeniu paragonu 1 – kasa jest zablokowany na 5s po zakończeniu wydruku innego niż paragon
6.	Bajt kontrolny	00..FF		2	
7.		<ESC>\		2	

Uwagi:

- Po odebraniu tego pakietu odpowiedzi zerowane są flagi zdarzeń (z dwoma wyjątkami patrz punkt 2) i mogą być wysyłane następne powiadomienia.
- Flagi zdarzeń transmisji odbiorczej portów PP1 i PP2 nie będą wyzerowane aż do odebrania/usunięcia tych danych przez port PC2 lub wyłączenia kasy.

Informacje o zdarzeniach - odpowiedź na funkcję 12:

L.p.	Nazwa pola	Zawartość	Separator	Rozmiar	Uwagi
1		<ESC>P		2	
2	Rozkaz	^e		2	
3	Flagi powiadomień o zdarzeniach	liczba	/	1-5	Liczba dziesiętna, której bity określają jakie powiadomienia były wysyłane przez drukarkę od ostatniego odczytu powiadomień (tego pakietu). Gdy bit równy 1 to powiadomiono o: 0 – włączenie (ENQ) 1 – rozpoczęcie paragonu (ENQ) 2 – pozycja paragonu (ENQ) (także opakowania i storna) 3 – forma płatności (ENQ) 4 – zakończenie paragonu (ENQ) (także anulowanie) 5 – Pojawienie się danych na porcie PP1 (ENQ)

					6 – Wysłanie wszystkich danych przez port PP2 (pusta kolejka nadawcza) 7 – Zmiana sygnałów modemowych wejściowych portu PP1 (ENQ) 8 – Pojawienie się danych na porcie PP2 (ENQ) 9 – Wysłanie wszystkich danych przez port PP2 (pusta kolejka nadawcza) (ENQ) 10 – Zmiana sygnałów modemowych wejściowych portu PP2 (ENQ) 11- rozpoczęcie wydruku (nie paragonu) (ENQ) 12 – zakończenie wydruku (nie paragonu) (ENQ) 13 – wyłączenie (CAN) 14 – Pojawienie się danych na porcie PP3m (ENQ) 15 – Wysłanie wszystkich danych przez port PP3m (pusta kolejka nadawcza) (ENQ) 16 – Zmiana sygnałów modemowych wejściowych portu PP3m (ENQ) 17 – Pojawienie się danych na porcie CON (znaki z klawiatury) (ENQ) 18 – Pojawienie się danych na porcie SBCR (znaki z skanera kodów kreskowych w trybie konsoli) (ENQ) 19 – Wejście w tryb konsoli CON samodzielnie przez użytkownika (ENQ) 20 - Wyjście z trybu konsoli CON samodzielnie przez użytkownika (ENQ) 21 – Transakcja sprzedaży 22 – Transakcja lojalnościowa 23 – Anulowanie transakcji 24 – Pojawienie się danych na porcie PP4n (ENQ) 25 – Wysłanie wszystkich danych przez port PP4n (pusta kolejka nadawcza) 26 – Pojawienie się danych na porcie PP5n (ENQ) 27 – Wysłanie wszystkich danych przez port PP5n (pusta kolejka nadawcza) 28 – Nawiązanie połączenia sieciowego na porcie PP4n (ENQ) 29 – Rozłączenie połączenia sieciowego na porcie PP4n (ENQ) 30 – Nawiązanie połączenia sieciowego na porcie PP5n (ENQ) 31 – Rozłączenie połączenia sieciowego na porcie PP5n (ENQ)
4	Stany specjalne	liczba	/	1	0 – kasa jest zablokowana na 5s po zakończeniu paragonu 1 – kasa jest zablokowana na 5s po zakończeniu wydruku innego niż paragon
5	Bajt kontrolny	00..FF		2	
6		<ESC>\		2	

4.11 Sterowanie statusem aplikacji PC2 i odbiór poleceń z kasy (^r).

L.p.	Nazwa pola	Zawartość	Separator	Rozmiar	Uwagi
1		<ESC>P		2	
2	Funkcja				Komendy z aplikacji PC2 1 – odczytaj komendy od kasy 2 – ustaw status transakcji aplikacji PC2

3	Typ transakcji				0 – płatnicza 1 - lojalności
4	Rozkaz	^r		2	
5	Status transakcji		/	1	0 – nieznan 1 – rozpoczęta (w toku) 2 – odrzucona 3 – anulowana 4 – zakończona pozytywnie 5 – Zakończona negatywnie 10 – drukowana 11 – wydrukowana 12 – postęp transakcji – tylko dla informacji, opis postępu brany jest z pola Dane Transakcji
6	Opcje transakcji		/	1	Bity ustawione na 1 oznaczają: 0 – transakcja będzie wymagała wydruku (będą stany 10 i 11 po zakończeniu paragonu) 1 – transakcja zwraca wartość (pola 7 i 8) 2 – transakcja zwraca dane (pole 9)
7	Typ wartości	liczba	/	1	0 – żadna 1 – kwota 2 – rabat procentowy 3 – rabat kwotowy
8	Wartość transakcji	liczba	/	1-10	Opcjonalna kwota transakcji
9	Dane transakcji		<CR>	0..128	Opcjonalne dane transakcji
10	Bajt kontrolny			2	
11		<ESC>\		2	

Uwagi:

- 1) Ustawienie statusu transakcji (funkcja 2) na postęp (status 12) umożliwia przesyłanie do kasy informacji dla użytkownika o postępie transakcji

Odpowiedź na funkcję 1:

1		<ESC>P		2	
2	Rozkaz	^r		2	
3	Funkcja	Liczba	/	1	Komendy przesłane przez kasę do aplikacji PC2: 1 – rozpocznij transakcję 3 – anuluj transakcję
4	Typ transakcji	liczba	/	1	0 – płatnicza 1 - lojalności
5	Opcje transakcji	liczba	/	1	(jeszcze nieokreślone)
6	Kwota transakcji	liczba	/	1-10	Opcjonalna kwota transakcji
7	Dane transakcji	Tekst	<CR>	0..128	Opcjonalne dane transakcji
8	Bajt kontrolny			2	
9		<ESC>\		2	

4.12 Obsługa loga graficznego (^f).

L.p.	Nazwa pola	Zawartość	Separator	Rozmiar	Uwagi
1		<ESC>P		2	
2	Funkcja	Cyfra dziesiętna	;		Wartość informuje o tym, jaka operacja będzie wykonana: 0 – zapis do drukarki 1 – usunięcie grafiki z drukarki 10 - odczyt sumy kontrolnej grafiki 11 - odczyt danych grafiki
3	ID grafiki reklamy	Cyfra dziesiętna	;		ID grafiki reklamy, obsługiwane w urządzeniach z reklamami graficznymi (BONO). W przypadku programowania grafiki wydruku wartość parametru powinna być 0.
4	ID grafiki wydruku	Cyfra dziesiętna			ID grafiki wydruku, obsługiwane w urządzeniach z grafiką w wydrukach niefiskalnych (DELIO 4.0). W przypadku programowania grafiki reklamy parametr nie występuje. HDE – możliwość zaprogramowania 50 grafik
3	Rozkaz	^f			
4	Wycentrowanie	Cyfra dziesiętna	/		Nieobsługiwane wartość domyślnie 0
5	Rozmiar całkowity grafiki heksadecymalnie	Liczba dziesiętna	/		Całkowity rozmiar grafiki wraz z wymiarami (pierwsze 4 bajty (8 heksadecymalnie)) w postaci heksadecymalnej (binarny x2)
6	Offset grafiki	Liczba dziesiętna	/		Wartość offsetu danych grafiki w formacie heksadecymalnym (binarny x2)
7	Rozmiar części grafiki w pakiecie	Liczba dziesiętna	/		Wartość rozmiaru danych grafiki wysłanych w pakiecie w formacie heksadecymalnym (binarny x2)
8	Dane grafiki	Tekst	<CR>	0..128	Dane przesyłać należy w formacie heksadecymalnym (rozmiar binarny x 2) Pierwsze 4 bajty (8 heksadecymalnie) reprezentują szerokość i wysokość przesyłanej grafiki. Grafika powinna być w postaci monochromatycznej przesyłana od pierwszej linii do ostatniej. Maksymalny rozmiar grafiki w postaci binarnej dla Delio 4.0 to 396x256 (12804 [B] razem 4 bajtami parametrów wysokość i szerokość)
9	Bajt kontrolny	00..FF		2	
10		<ESC>\		2	

Gdzie:

Dane grafiki

Dane grafiki powyżej 128 bajtów (binarnie, czyli 64 binarnie) powinny być przesyłane wielopakietowo z jednoczesnym odpytaniem o status ENQ po wysłaniu każdego pakietu.

Funkcja

Funkcja 10 do odczytu sumy kontrolnej - urządzenie analizuje przyjmuje parametr: ID grafiki i odsyła dane sumy kontrolnej w polu Dane grafiki.

Funkcja 11 do odczytu grafiki - urządzenie przyjmuje parametry: ID grafiki oraz offset grafiki i odsyła: rozmiar całkowity, rozmiar w pakiecie i dane grafiki .

Kody błędów:

- 1: nie zainicjowany zegar drukarki,
- 2: błąd bajta kontrolnego,

- 4: błąd parametru,
 1075: błędny format nagłówka graficznego (np. za duże wymiary),
 1076: nagłówek już zaprogramowany, należy wcześniej usunąć nagłówek istniejący aby zaprogramować nowy

4.13 Pakiet rozszerzony wersji (2\$V)

L.p.	Nazwa pola	Zawartość	Separator	Rozmiar	Uwagi
1		<ESC>P		2	
2	Rodzaj Informacji	2	;		2 – stała wartość
3	Rozkaz	\$V		2	
4		<ESC>\		2	

Odpowiedź (2#V):

1		<ESC>P		2	
2	Rozkaz	2#V		2	
3	Wersja modułu fiskalnego	Tekst	/	0..128	Komendy przesłane przez kasę do aplikacji PC2: 1 – rozpocznij transakcję 3 – anuluj transakcję
4	Wersja modułu aplikacyjnego	Tekst	/	0..128	0 – płatnicza 1 - lojalności
5	Typ mechanizmu	Tekst	/	0..128	
6	Nazwa urządzenia	Tekst	/	0..128	
7	Ilość znaków w wierszu drukowanych	Liczba	/	1-10	Mechanizm drukujący
8	Ilość znaków w wierszu drukowanych pogrubionym tekstem	Liczba	/	1-10	Mechanizm drukujący
9	Ilość znaków w wierszu na wyświetlaczu	Liczba	/	1-10	Wyświetlacz główny
10	Ilość linii na wyświetlaczu	Liczba	/	1-10	Wyświetlacz główny
11	Ilość znaków w wierszu na wyświetlaczu	Liczba	/	1-10	Wyświetlacz klienta
12	Ilość linii na wyświetlaczu	Liczba	/	1-10	Wyświetlacz klienta
13	Ilość portów szeregowych	Liczba	/	1-10	
14	Ilość portów USB	Liczba	/	1-10	
15	Bajt kontrolny			2	
16		<ESC>\		2	

4.14 Klucze publiczne z TPM do podpisu (@GKEY)

L.p.	Nazwa pola	Zawartość	Separator	Rozmiar	Uwagi
------	------------	-----------	-----------	---------	-------

1		<ESC>P		2	
2	Rozkaz	@GKEY		4	
3		<ESC>\		2	

Odpowiedź:

L.p.	Nazwa pola	Zawartość	Separator	Rozmiar	Uwagi
1		<ESC>P		2	
2	Kod odpowiedzi	@GKEY		4	
3	Dane	Tekst	<CR>		Dane
4		<ESC>\		2	

4.15 Klucze publiczne z TPM do podpisu (@PMI)

L.p.	Nazwa pola	Zawartość	Separator	Rozmiar	Uwagi
1		<ESC>P		2	
2	JPK ID	Liczba		Tekst Int 64	
3	Czy z IDZ	0..1		1	
4					
5	Stan				1 – Wyszukaj 2 – Podaj dane
6	Rozkaz	@PMI		2	
7	Typ dokumentu	3	<CR>		Raport Fiskalny RF Paragon PR Paragon Anulowany PA Faktura FK Faktura Anulowana FA Raport Dobowy RD Wydruk Niefiskalny WN Zdarzenie ZE Grafika GA Wszystkie typy ALL (wartości tekstowe nie mogą być w parametrach?)
8	Bajt kontrolny	00..FF		2	
9		<ESC>\		2	

Format odsyłanych informacji:

L.p.	Nazwa pola	Zawartość	Separator	Rozmiar	Uwagi
------	------------	-----------	-----------	---------	-------

1		<ESC>P		2	
2	Kod odpowiedzi	@PMD		2	
3	Status	0..9		1	0 – wysyłanie danych 1 – koniec danych 9 - błąd
4	Rozmiar	Liczba		0...	Rozmiar w bajtach (przed konwersją na hex)
5	Pozycja	Liczba		0...	Pozycja w bajtach (przed konwersją na hex)
6	Kod nabywcy	Tekst	<CR>	Zmienny	Jeżeli do danego dokumentu przypisany kod nabywcy, to wysyłany jest w tym polu
7	Dane	Tekst	<CR>	Zmienny	Dane zamienione na hex, maksymalny rozmiar 256 [B]
8	Bajt kontrolny	00..FF		2	
9		<ESC>\		2	

4.16 Sekwencja odsyłająca informację o porcie komunikacyjnym (\$i)

L.p.	Nazwa pola	Zawartość	Separator	Rozmiar	Uwagi
1		<ESC>P		2	
2	Typ informacji	50		1	50 – informacje o porcie
3	Rozkaz	\$i		2	
4		<ESC>\		2	

Format odsyłanych informacji ogólnych:

L.p.	Nazwa pola	Zawartość	Separator	Rozmiar	Uwagi
1		<ESC>P		2	
2	Typ informacji	50		1	Stała wartość
3	Kod odpowiedzi	\$I		2	
4	Nazwa portu	Tekst	<CR>	zmienny	PC1, PC2 lub PC3
5	Bajt kontrolny	00..FF		2	
6		<ESC>\		2	

4.17 Pakiet z podpisanymi certyfikatami (@SCER)

L.p.	Nazwa pola	Zawartość	Separator	Rozmiar	Uwagi
1		<ESC>P		2	
2	Rozkaz	@SCER		4	
3	Dane	Tekst	<CR>		Dane zawierające klucze
4	Bajt kontrolny	00..FF		2	
3		<ESC>\		2	

4.18 Dane sprzedaży aktualnie zalogowanego kasjera (@c)

L.p.	Nazwa pola	Zawartość	Separator	Rozmiar	Uwagi
1		<ESC>P		2	
23	Rozkaz	@c		2	
4		<ESC>\		2	

Format odsyłanych informacji:

L.p.	Nazwa pola	Zawartość	Separator	Rozmiar	Uwagi
1		<ESC>P		2	
2	Kod odpowiedzi	@c		3	
3	Znak wartości gotówki	Tekst	/	4	'-' lub '+', w zależności od tego, czy zawarta w następnym polu wartość gotówki jest liczbą dodatnią czy ujemną
4	Gotówka	Liczba	/	20	liczba dziesiętna będąca sumą przyjętej i niewydanej gotówki (wyrażoną w groszach)
5	Czeki	Liczba	/	20	liczba dziesiętna będąca sumą przyjętych wpłat czekowych (wyrażoną w groszach)
6	Karty kredytowe	Liczba	/	20	liczba dziesiętna będąca sumą przyjętych wpłat kartami kredytowymi (wyrażoną w groszach)
7	Kredyt	Liczba	/	20	liczba dziesiętna będąca sumą udzielonych kredytów (wyrażoną w groszach)
8	Talony	Liczba	/	20	liczba dziesiętna będąca sumą przyjętych talonów (wyrażoną w groszach)
9	Zwroty	Liczba	/	20	liczba dziesiętna będąca sumą wypłat związanych ze zwrotem opakowań (wyrażoną w groszach)
10	Wpłaty	Liczba	/	20	liczba dziesiętna będąca sumą przyjętych wpłat (wyrażoną w groszach)

11	Wyплаты	Liczba	/	20	liczba dziesiętna będąca sumą wypłat (wyrażoną w groszach)
12	Storno	Liczba	/	20	liczba dziesiętna będąca sumą wartości stornowanych pozycji (wyrażoną w groszach)
13	Rabaty	Liczba	/	20	liczba dziesiętna będąca sumą udzielonych rabatów (wyrażoną w groszach)
14	Narzuty	Liczba	/	20	liczba dziesiętna będąca sumą pobranych narzutów (wyrażoną w groszach)
15	Paragony anulowane	Liczba	/	10	liczba dziesiętna będąca liczbą paragonów anulowanych
16	Storno	Liczba	/	10	Ilość pozycji storno
17	Rabaty	Liczba	/	10	Ilość rabatów na pozycje
18	Rabaty	Liczba	/	10	Ilość rabatów na paragon
19	Rabaty	Liczba	/	20	Wartość rabatów na pozycję
20	Rabaty	Liczba	/	20	Wartość rabatów na paragon
21	Paragony anulowane	Liczba	/	20	Wartość paragonów anulowanych
22	Ilość	Liczba	/	10	Ilość otworzeń szuflady
23	Stan	Liczba	/	20	Stan kasy w Euro
24	Stan	Liczba	/	20	Euro w złotych
25	Wpłaty	Liczba	/	20	Wpłaty w Euro
26	Wyплаты	Liczba	/	20	Wyплаты w Euro
27	Przelew	Liczba	/	20	liczba dziesiętna będąca sumą przyjętych przelewów (wyrażoną w groszach)
28	Konto klienta	Liczba	/	20	liczba dziesiętna będąca sumą przyjętych środków z konta klienta (wyrażoną w groszach)
29		<ESC>\		2	

4.19 Sekwencja odsyłająca informację o stanie aktualizacji

L.p.	Nazwa pola	Zawartość	Separator	Rozmiar	Uwagi
1		<ESC>P		2	
2	Rozkaz	?FWUPD		6	
3	Bajt kontrolny	00..FF		2	
4		<ESC>\		2	

Format odsyłanych danych

L.p.	Nazwa pola	Zawartość	Separator	Rozmiar	Uwagi
1		<ESC>P		2	
2	Kod odpowiedzi	?FWUPD		6	
3	Status	liczba	/	1	OFP_FW_CHECK = 0 – czeka na sprawdzenie, sprawdza, lub sprawdził i brak aktualizacji (odsyłana jest data ostatniego poprawnego sprawdzenia),

					<p>OFP_FW_CHECK_CPD_CNF = 1 – dostępna aktualizacja i sprawdza homologację w MF,</p> <p>OFP_FW_DOWNLOAD_AVAILABLE = 2 – dostępna aktualizacja do pobrania,</p> <p>OFP_FW_DOWNLOAD = 3 – pobiera aktualizację,</p> <p>OFP_FW_VERIFY = 4 – weryfikuję pobraną aktualizację (SHA256),</p> <p>OFP_FW_CHECK_CPD_CNF_AFTER_DOWNLOAD = 5 – sprawdza homologację w MF,</p> <p>OFP_FW_UPDATE_AVAILABLE = 6 – dostępna aktualizacja do zainstalowania, czeka na raport dobowy</p> <p>OFP_FW_UPDATE = 7 – w trakcie instalacji,</p>
4	Ostatni błąd	liczba	/	1	<p>OFP_FW_NONE = -1 – brak błędu,</p> <p>OFP_FW_CHECK = 0 – błąd przy sprawdzaniu aktualizacji</p> <p>OFP_FW_CHECK_CPD_CNF = 1 – błąd przy sprawdzaniu homologacji w MF,</p> <p>OFP_FW_DOWNLOAD = 3 – błąd przy pobieraniu aktualizacji,</p> <p>OFP_FW_VERIFY = 4 – błąd przy weryfikacji pobranej aktualizacji (SHA256),</p>
5	Rodzaj ostatniego błędu	liczba	/	1	<p>FW_ERROR_DETAIL_NONE = 0 - brak,</p> <p>FW_ERROR_DETAIL_CONNECTION = 1 – błąd połączenia,</p> <p>FW_ERROR_DETAIL_VERIFICATION = 2 – błąd weryfikacji,</p> <p>FW_ERROR_DETAIL_HOMOLOGATION = 3 – brak homologacji,</p> <p>FW_ERROR_DETAIL_SERVER_BUSY = 4 – serwer zajęty</p>
6	Data ostatniego poprawnego sprawdzenia	Tekst	<CR>		Data w formacie yyyy-mm-dd h:mm:ss
7	Numer nowej wersji	liczba	<CR>		Numer wersji bez kropki (v1.23 to 123)
8	Sha256	Tekst	<CR>	64	Suma kontrolna nowej wersji Sha256 - HEX
9	Bajt kontrolny	00..FF		2	
10		<ESC>\		2	

4.20 Sekcje sterowania aktualizacją

Lp.	Nazwa pola	Zawartość	Separator	Rozmiar	Uwagi
1		<ESC>P		2	
2	Rozkaz	#FWUPD		6	
3	Polecenie	liczba	/	1	1 - sprawdź aktualizację 2 - pobierz 3 - zainstaluj
4	Bajt kontrolny	00..FF		2	
5		<ESC>\		2	

4.21 Odczyt danych dokumentu – JPK (@PMI)

Lp.	Nazwa pola	Zawartość	Separator	Rozmiar	Uwagi
1		<ESC>P		2	
2	Stan				0 – Wyszukaj 1 – Podaj kolejne dane
3	Rozkaz	@PMI		4	
4	JPK ID	Liczba	/	Int 64	
5	Czy z IDZ	0..1	/	1	
6	Zawartość	0..1	/	1	0 – jpk 1 – kopia wydruku 2 – meta dane Uwaga! Gdy żądanie odesłania kopii , meta danych ignorowany jest pole „Typ dokumentu”
7	Typ dokumentu	Liczba	/		Wartości bitowe: 1 - Raport Fiskalny RF 2 - Paragon PR 4 - Paragon Anulowany PA 8 - Faktura FK 16 - Faktura Anulowana FA 32 - Raport Dobowy RD 64 - Wydruk Niefiskalny WN 128 - Zdarzenie ZE 256 - Grafika GA 512 – Kopia wydruku 1024 – Metadane 4095 – Wszystkie typy ALL
8	Bajt kontrolny	00..FF		2	
9		<ESC>\		2	

Format odsyłanych informacji:

L.p.	Nazwa pola	Zawartość	Separator	Rozmiar	Uwagi
1		<ESC>P		2	
2	Kod odpowiedzi	@PMD		4	
3	Status	0..9	/	1	0 – wysyłanie danych 1 – koniec danych 2 – brak danych(w przypadku zapytania o kopię wydruku dokumentu lub metadane) 9 - błąd
4	Typ dokumentu	Liczba	/	1..3	Patrz opis typ dokumentu w pakiecie zapytania @PMI
5	Rozmiar	Liczba	/	0...	Rozmiar w bajtach (przed konwersją)
6	Pozycja	Liczba	/	0...	Pozycja w bajtach (przed konwersją)
7	JPK_ID	Liczba	<CR>	0...	Numer JPK_ID odsyłanego dokumentu
8	Kod nabywcy	Tekst	<CR>	Zmienny	Jeżeli do danego dokumentu przypisany kod nabywcy, to wysyłany jest w tym polu
9	Dane	Tekst	<CR>	Zmienny	Dane skonwertowane w formacie : - Spakowane algorytmem DEFLATE, - Zakodowane algorytmem Base64URL
10	Bajt kontrolny	00..FF		2	
11		<ESC>\		2	

4.22 Odczyt danych dokumentu (tryb strumieniowy) – JPK (@PMF)

L.p.	Nazwa pola	Zawartość	Separator	Rozmiar	Uwagi
1		<ESC>P		2	
2	Stan				0 – Wyszukaj 1 – Podaj kolejne dane (max 256 K) 2 – Podaj kolejne dane (max 64 K) 3 – Retransmituj ostatni pakiet
3	Rozkaz	@PMF		4	
4	Numer raportu	Liczba	/	4	Numer raportu od którego będzie wysyłana zawartość pamięci chronionej
5	Bajt kontrolny	00..FF		2	
6		<ESC>\		2	

Format odsyłanych informacji:

L.p.	Nazwa pola	Zawartość	Separator	Rozmiar	Uwagi
1		<ESC>P		2	
2	Kod odpowiedzi	@PMR		4	

3	Status	0..9	/	1	0 – Wysyłanie danych 1 – Koniec danych 9 – Błąd
4	Rozmiar	Liczba	/	0...	Rozmiar pliku w bajtach (przed konwersją)
5	Data zapisu	Liczba	/		Data zapisu pliku (zazwyczaj data wystawienia raportu dobowego)
6	Dane	Tekst	<CR>	Zmienny	Dane
7	Bajt kontrolny	00..FF		2	
8		<ESC>\		2	

Pole „Dane” składa się z rekordów którego format został szczegółowo opisany poniżej:

CRC rekordu	CRC nagłówek	Pozycja w pliku	Rozmiar danych (N danych + 2 [B] 0xA9,0xAE)	Typ dokumentu	Nr. raportu	Nr. wydruku	Nr. fiskalny
10 [B]	10[B]	10[B]	10[B]	10[B]	10[B]	10[B]	10[B]

JPK ID	Data rejestracji	Atrybuty	IDZ	Dane spakowane za pomocą algorytmu DEFLATE i zakodowane BASE64URL	0xA9,0xAE
20[B]	20[B]	8[B]	23[B]	N danych	2 [B]

Przykładowe nagłówki danych:

```
a1e06d22 804cb26f 152 1382 1 4 16 1 4 2018-03-16 07:23:10
bf839ade af20b56a 1686 1414 1 4 17 2 5 2018-03-16 07:23:12
```

4.23 Odczyt strumieniowy pamięci fiskalnej – dane (@FMF)

L.p.	Nazwa pola	Zawartość	Separator	Rozmiar	Uwagi
1		<ESC>P		2	
2	Stan				0 – Zaczynij od początku 1 – Podaj kolejne dane
3	Rozkaz	@FMF		4	
4	Bajt kontrolny	00..FF		2	
5		<ESC>\		2	

Format odsyłanych informacji:

L.p.	Nazwa pola	Zawartość	Separator	Rozmiar	Uwagi
1		<ESC>P		2	
2	Kod odpowiedzi	@FMR		4	
3	Status	0..9	/	1	0 – Wysyłanie danych 1 – Koniec danych 9 – Błąd
4	Rozmiar	Liczba	/	0...	Rozmiar pliku w bajtach (przed konwersją)
5	Offset	Liczba	/	0...	Offset w pamięci fiskalnej
6	Dane	Tekst	<CR>	Zmienny	Dane

7	Bajt kontrolny	00..FF		2	
8		<ESC>\		2	

4.24 Odczyt strumieniowy pamięci fiskalnej – nagłówki (@FMH)

L.p.	Nazwa pola	Zawartość	Separator	Rozmiar	Uwagi
1		<ESC>P		2	
2	Stan				0 – Zaczynij od początku 1 – Podaj kolejne dane
3	Rozkaz	@FMH		4	
4	Bajt kontrolny	00..FF		2	
5		<ESC>\		2	

Format odsyłanych informacji:

L.p.	Nazwa pola	Zawartość	Separator	Rozmiar	Uwagi
1		<ESC>P		2	
2	Kod odpowiedzi	@FMS		4	
3	Status	0..9	/	1	0 – Wysyłanie danych 1 – Koniec danych 9 – Błąd
4	Rozmiar	Liczba	/	0...	Rozmiar pliku w bajtach (przed konwersją)
5	Offset	Liczba	/	0...	Offset w pamięci fiskalnej
6	Dane	Tekst	<CR>	Zmienny	Dane
7	Bajt kontrolny	00..FF		2	
8		<ESC>\		2	

4.25 Wydruk danych dokumentu JPK (@PMR)

Wszystkie wydruki zmagazynowane w pamięci chronionej mogą zostać wydrukowane. Wydruki te jednak nie będą zapisywane ponownie w tej pamięci

L.p.	Nazwa pola	Zawartość	Separator	Rozmiar	Uwagi
1		<ESC>P		2	
2	Rozkaz	@PMR		4	
3	Typ zakresu	Liczba	/	1	1 – Stała wartość dla zakresu wydruków według dat 2 – Stała wartość dla zakresów wg numerów wydruku 3 – Stała wartość dla zakresów wg numerów jpk

4	Typ dokumentu	Liczba	/	1...4	Wartości bitowe: 1 - Raport Fiskalny RF 2 - Paragon PR 4 - Paragon Anulowany PA 8 - Faktura FK 16 - Faktura Anulowana FA 32 - Raport Dobowy RD 64 - Wydruk Niefiskalny WN 128 - Zdarzenie ZE 256 - Grafika GA 512 – Kopia wydruku 1024 – Metadane 4095 – Wszystkie typy ALL
5	Zakres od	Tekst	<CR>		W zależności od typ zakresu
6	Zakres do	Teskt	<CR>		W zależności od typu zakresu
7	Bajt kontrolny	00..FF		2	
8		<ESC>\		2	

Gdzie:

Zakres Od

Zakres Do

Dane w formacie: DD-MM-YYYY HH:mm (data w formacie Y – rok , M – miesiąc, D – dzień, H – godzina, m - minuta) lub zakres w formacie numerycznym (np. od/do numeru wydruku lub jpk id).

Kody błędów:

- 2: błąd bajtu kontrolnego,
- 4: błąd parametru
- 1024: nieprawidłowy zakres raportu
- 1046: brak danych
- 1054: brak praw dostępu do wykonywanego rozkazu

5 Informacje dodatkowe

5.1 Tryb sprzedaży

W trybie sprzedaży, o ile nie jest otwarty paragon, dostępne są wszystkie raporty zerujące i niezerujące. Dostępne są także (bez względu na otwarcie paragonu) niektóre programowania:

- Bazy PLU (pakiet typu „I”)
- Działów (pakiet typu „H”)
- Kodów bezpośrednich (pakiet typu „J”)
- Rabatów i narzutów (pakiet typu „G”)
- Tablicy HALO (pakiet typu „E”)
- Numeru paragonu online (pakiet typu „k”)
- Kodów dowiązanych (pakiet typu „h”)
- Karty rabatowej (pakiet typu „j”)
- Kasjerów (pakiet typu „D”)

W otwartym paragonie niedostępne są niektóre raporty:

- Raport okresowy po numerach (pakiet typu „Y”)
- Raport okresowy po datach (pakiet typu „Z”)
- Raport nagłówka (pakiet typu „B”)
- Raport numeru unikatowego (pakiet typu „M”)
- Raport numeru NIP (pakiet typu „N”)

Nie można również w otwartym paragonie zmienić takich parametrów zaprogramowanego już towaru jak:

- Nazwa
- Stawka PTU
- Flagi opakowania
- Tandemu
- Precyzji

5.2 Programowania potwierdzane wydrukami.

Niektóre programowania kasy przeprowadzane z komputera powodują wydruk odpowiedniego raportu. Należą do nich:

- Programowanie nagłówka (pakiet typu „B”)
- Programowanie stawek VAT (pakiet typu „K”)
- Programowanie daty i godziny (pakiet typu „L”)
- Programowanie numeru NIP (pakiet typu „N”)

5.3 Transmisja złożona z wielu pakietów danych

W wypadku pakietów danych wchodzących w skład transmisji złożonej z więcej niż jednego pakietu danych, niezależnie od jej kierunku, wszystkie pakiety danych z wyłączeniem ostatniego winny mieć kończący pakiet kod ETX zmieniony na kod ETB.

5.4 Suma kontrolna

W celu obliczenia sumy kontrolnej pakietu należy 16-bitową zmienną zainicjować wartością 0. Następnie każdy kolejny znak pakietu, poczynając od pierwszego znaku po otwierającym pakiet znaku STX a kończąc na zamykającym treść pakietu znaku ETX (lub ETB) należy, traktując go jako wartość 16-bitową, przesunąć bitowo w lewo o liczbę bitów równą numerowi jego pozycji modulo 9 (a więc o 0 do 8 bitów), z uzupełnieniem bitami zerowymi po prawej stronie. Pierwszy znak, który objęty jest liczoną sumą traktować należy jako znak o pozycji 0. Przesunięty znak i dotychczas wyliczoną sumę cząstkową należy poddać operacji XOR, otrzymując w ten sposób nową sumę cząstkową. Po włączeniu do sumy wszystkich znaków należy ją przekształcić na 4-cyfrową liczbę heksadecymalną i wysłać wszystkie cyfry kolejno od najstarszej w postaci odpowiednich znaków ASCII. Poniżej zostały zademonstrowane przykłady algorytmów liczących sumę kontrolną w kasach fiskalnych Novitus.

5.4.1 W języku programowania C/C++

Należy pamiętać, że suma kontrolna z wartości dziesiętnej jest potem zamieniana na postać hexadecymalną i przesyłana, jako string np. 'A7B2':

```
short CalcCrc(char *str,int len)
{
    short crc=0;
    for(int i=0;i<len;i++)
        crc ^= (short)((unsigned char)str[i]) << (i%9);
    return crc;
}
```

5.4.2 W języku programowania Pascal

```
function CalcCRC (const buff : String) : String;
var
    i : Integer;
    crc : Word;
begin
    crc := 0;
    for i := 1 to Length (buff) do
        crc := crc xor (Word (buff [i]) shl ((i - 1) mod 9));
    Result := IntToHex (crc, 4);
end;
```

5.5 Zakończenie pakietu

We wszystkich powyższych tabelach jako znak końca pakietu przedstawiono znak ETX (03H). Kasa podczas transmisji wielopakietowych raportów odsyła jednak znak ETX tylko na końcu ostatniego pakietu. Pozostałe pakiety kończone są znakiem ETB.

W transmisji do kasy znak ETB na końcu pakietu danych jest traktowany na równi ze znakiem ETX i nie powoduje występowania błędów.

5.6 Zakończenie napisu w pakiecie

Każdy napis można zakończyć znakiem 0xFF – znaki po tym kodzie nie będą wtedy brane pod uwagę

Kody towarowe zarówno krótkie jak i długie wyrównywane są we wszystkich polach do lewej.

5.7 Informacje dotyczące połączeń i przewodów

5.7.1 Kolejność wyprowadzeń wtyku RJ45 8/8 służącego do podłączania urządzeń zewnętrznych.

Wszystkie przewody służące do podłączenia urządzeń zewnętrznych, po stronie kasy zakończone są wtyczką telefoniczną RJ45 8/8, której rozmieszczenie poszczególnych wyprowadzeń przedstawia poniższy rysunek.

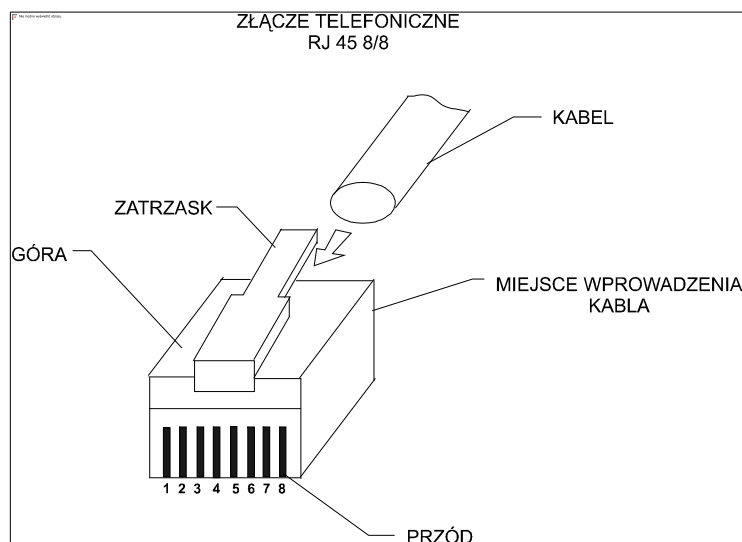

Poniżej przedstawione są schematy połączeń, i zasady, które się stosuje w przypadku podłączania kas do systemu sprzedaży lub połączeń przewodami o większej długości. Kasa umożliwia komunikację z jednym komputerem lub poprzez multiplexer komunikacyjny lub kartę wieloportową (w komputerze) można ją podłączyć do komputerowego systemu sprzedaży, w którym stosuje się wiele stanowisk kasowych.

Istotne jest, że zgodnie z normą V.24 maksymalna długość połączenia nie może przekraczać (przy szybkości transmisji 9600 bodów) 15 metrów. Dlatego więc przy zastosowaniu zwykłych przewodów nie zaleca się przekraczać tej wartości. W przypadku większych odległości powyżej kilkunastu metrów musi być stosowany specjalny przewód sieciowy (tzw. skrętka) ze specjalnym rodzajem połączenia, a mianowicie każda linia sygnałowa powinna być oplatana przewodem z masą sygnałową. W instalacjach sieciowych o długościach przekraczających kilkadziesiąt metrów należy stosować przekonwertowanie standardu RS232 na RS422, do tego celu służą specjalne konwertery transmisyjne dostępne u producenta kasy.

Podstawowy przewód połączeniowy kasy z komputerem lub multiplekserem „Falwi” przedstawia rys. 0-1

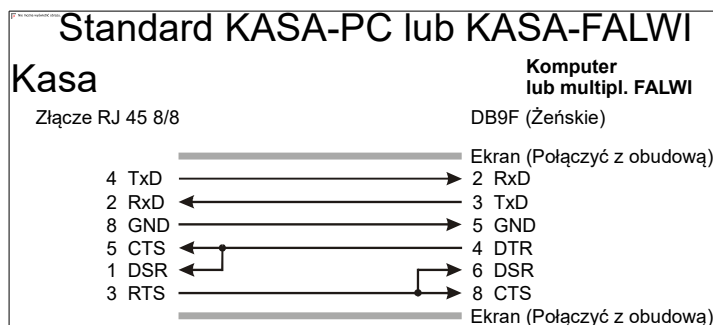

rys. 0-1

W przypadku, gdy połączenie komunikacyjne jest dłuższe należy stosować specjalny kabel sieciowy (skrętka) który podłącza się do przewodu standardowego. Bardzo ważnym elementem jest odpowiednie połączenie przewodów skrętki – w tym celu należy się sugerować kolorami przewodów. Schemat połączenia przewodu sieciowego-skrętki przedstawia rys. 0-2.

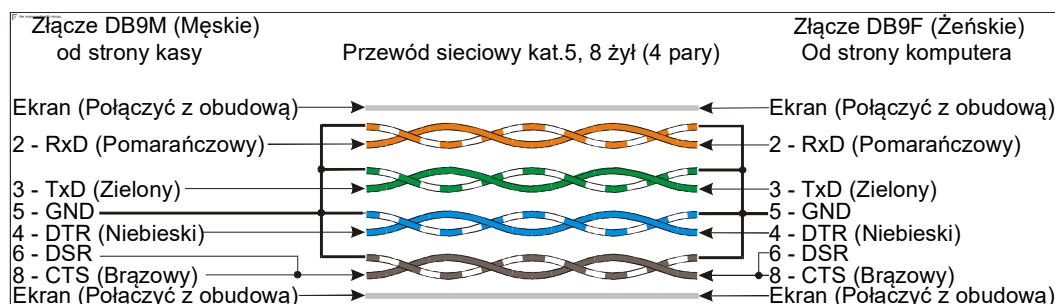

rys. 0-2

Możliwości odpowiedniego podłączenia przewodów w systemach sprzedaży przedstawia rys. 0-3.

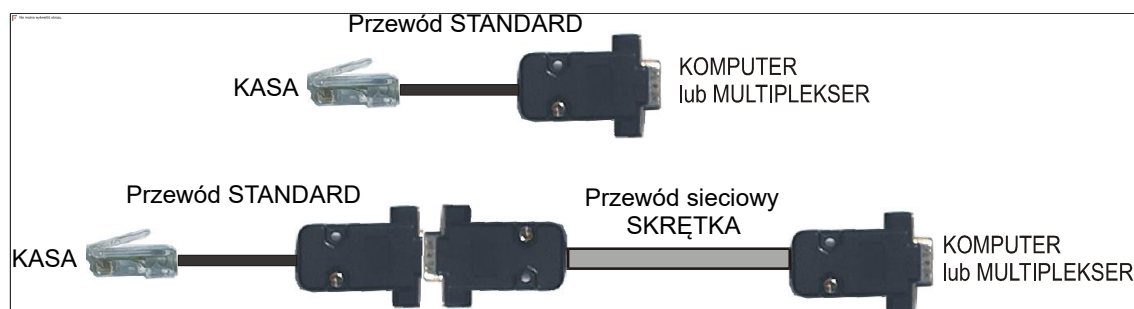

rys. 0-3

Przewód łączący multiplexer z komputerem dostarczany jest przez producenta multiplexera.

W przypadku, gdy aplikacja komputerowa jest tak skonstruowana, że wykorzystuje w sposób sprzętowy wstrzymywanie transmisji z kasy do komputera i stosuje do tego celu sygnał RTS a nie DTR należy zastosować inne połączenie, które różni się od standardowego jedynie zamianą linii wstrzymującej z DTR na RTS. Przedstawia taką sytuację rys. 0-4.

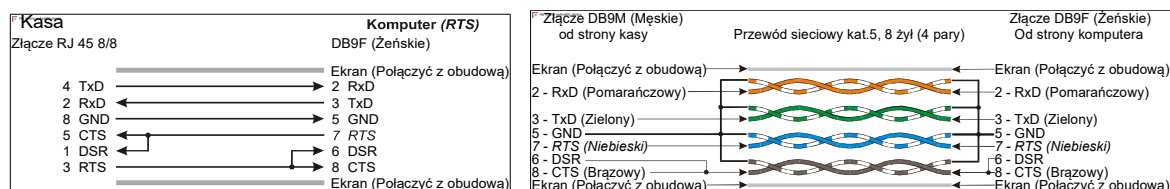

rys. 0-4

W przypadku, gdy port komunikacyjny komputera jest przystosowany do złącz typu DB25 wyprowadzenia mają swoje odpowiedniki przedstawione w tabeli rys. 0-5.

Nazwa sygnału	Nr pinu w komputerze DB25	Nr pinu w komputerze DB9
TxD (SOUT)	3	2
RxD (SIN)	2	3
RTS	5	8
CTS	4	7
DTR	6	6
DSR	20	4
GND	7	5

rys. 0-5

5.7.2 Przewód połączeniowy kasa waga

W poniższej tabeli przedstawiono schematy połączeniowe kasy Novitus z wagami Angel, Chaber, Kroton, Medesa.

Nr pinu w kasie RJ45 8/8	Nazwa sygnału	Nr pinu w wadze			Opis sygnałów na złączu kasy
		Angel API15 EX/MX DB9 „męski”	Chaber, Kroton DB9 „żeński”	MEDESA DIN5	
4	TxD	3	2	3	Wyjście danych szeregowych
2	RxD	2	3	2	Wejście danych szeregowych
8	GND	7	5	5	Masa sygnałowa

5.7.3 Przewody komunikacyjne kasa Nano - komputer PC

Wszystkie przewody służące do podłączenia urządzeń zewnętrznych, po stronie kasy zakończone są wtyczką RJA15-144-0110. Jej widok przedstawia rysunek poniżej. Na rysunku oznaczono kolejność wyprowadzeń w przypadkach podłączenia komputera PC i szuflady.

Uwaga! Od strony komputera sygnały RTS i CTS oraz DTR i DSR powinny być zwarte (patrz rys. 6-1).

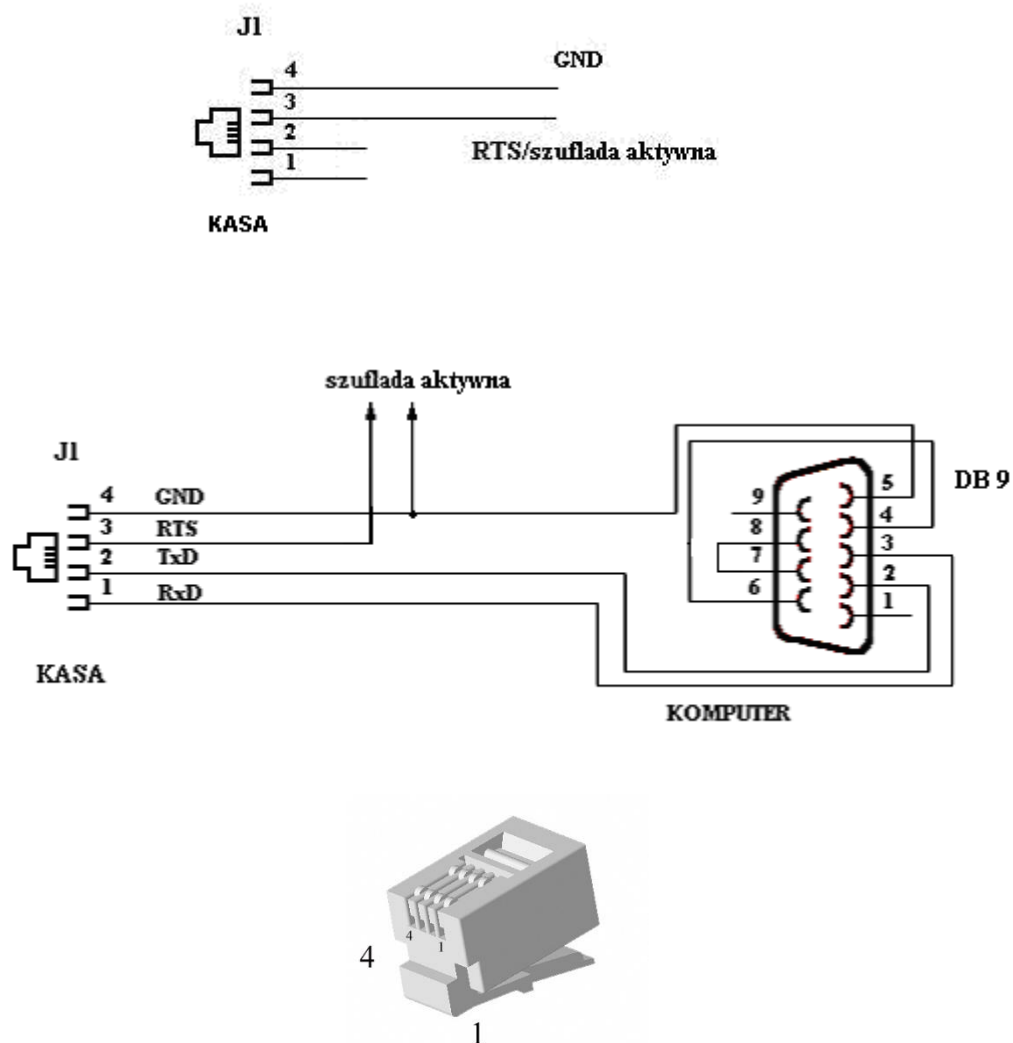

5.8 Lista kodów błędów odsyłanych przez kasę.

Kod błędu	Opis
01h	Typ zadania niezgodny z typem pakietu startowego
02h	Błędny typ transmisji
03h	Błędne numery początkowy lub końcowy
04h	Napotkano znak nie reprezentujący cyfry
05h	Napotkano niedozwolony znak
06h	Urządzenie w trybie fiskalnym
07h	Liczba poza zakresem
08h	Pozycja do usunięcia nie istnieje.
09h	Błędna stawka PTU
0Ah	Błędny znak reprezentujący precyzję lub flagę
0Bh	Błędny indeks tablicy HALO
0Ch	Data lub czas formalnie niepoprawne
0Dh	Błędny typ zadania lub transmisji w aktualnym trybie

0Eh	Błąd wewnętrzny
0Fh	Niezerowe totalizery sprzedaży
10h	Przekroczony limit 20 zmian stawek PTU
11h	Operacja niedostępna w aktualnym trybie pracy
13h	Błędny typ zadania
14h	Nie zaprogramowany numer unikatowy
15h	Zbyt duża liczba - maksymalna dopuszczalna kwota to 21474836,39
16h	Błąd zapisu do pamięci fiskalnej
17h	Brak papieru
18h	Baza PLU pełna
19h	Wzajemnie wykluczają się ustawienia flag opakowania, precyzji i połączenia tandemu
1Ah	Błąd wagi
1Bh	Błąd terminala płatniczego
1Ch	Błąd modemu
1Dh	Za dużo jednostek
1Eh	Błędny indeks jednostki
1Fh	Transakcja odrzucona
20h	Towar w polu tandem nie istnieje
21h	Błąd struktury bazy PLU
22h	Błąd sprzętowy pamięci
23h	Zbyt wiele połączeń / tandemów
25h	Nie zaprogramowany zegar lub błędne ustawienie czasu i daty modułu fiskalnego
26h	Błąd pamięci RAM modułu fiskalnego
27h	Zbyt wiele opakowań
28h	Identyczne stawki już zaprogramowane
29h	Zestaw uprawnień użytkownika nie został zdefiniowany
2Ah	Numer wydruku jest mniejszy od najmniejszego bądź większy od największego numeru wydruku w buforze online
2Bh	Bufor online pusty
2Ch	Bufor online pełny
2Dh	Wymagane logowanie
2Eh	Błędna próba logowania
2Fh	Bufor list jest pełen
30h	Bufor towarów dowiązanych jest pełen
31h	Nie znaleziono listy towarów
32h	Nieprawidłowy kod dowiązany
33h	Złe ustawienie mapy portów komunikacyjnych
50h	Błąd inicjalizacji
51h	Błąd pamięci RAM
52h	Paragon już rozpoczęty
53h	Brak numeru NIP
54h	Błąd rabatu
55h	Błąd danych
56h	Tryb nefiskalny
57h	Brak zaprogramowanych stawek
58h	Koniec pamięci fiskalnej
59h	Błąd pamięci RAM

5Ah	Błąd bazy Towarów
5Bh	Błąd nagłówka wydr.
5Ch	Błąd danych kasjera
5Dh	Błąd stanu kasy
5Eh	Błąd aktualizacji danych
5Fh	Brak numeru unikatowego
60h	Brak pamięci fiskalnej
61h	Brak drukarki
62h	Brak wyświetlacza klienta
63h	Zmiana pamięcifiskalnej
64h	Stawki PTU już zaprogramowane
65h	Tryb TYLKO ODCZYT
66h	Nieznany rozkaz
67h	Błąd danych rozkazu
68h	Błąd zakresu raportu
69h	Brak danych w tym zakresie
6Ah	Przepełniony bufor komunikacji
6Bh	Tryb fiskalny niezakończony
6Ch	Błąd danych w pamięci fisk.
6Dh	Przekroczony limit pam. fisk.
6Eh	Błąd mapy pam. fiskalnej
6Fh	Rozkaz zakazany w tym trybie
70h	Błąd transmisji
71h	Błąd magistrali pamięci fisk.
72h	Brak danych taksometru
73h	Brak stawek usług TAXI
74h	Zła kombinacja stawek podatku
75h	Brak prawa do tej funkcji
76h	Nie znaleziono Towaru
77h	Nieznany kurs Euro
78h	Towar ma stałą cenę
79h	Za duży rabat
7Ah	Za duży narzut
7Bh	Za duża wartość paragonu
7Ch	Za duża wartość gotówki w kasie
7Dh	Wymagane RAZEM
7Eh	Wymagane płatności
7Fh	Rabat "z ręki" zabroniony
80h	Rabat z listy zabroniony
81h	Rabat zabroniony
82h	Trwa rozładowywanie akumulatora
83h	Operacja zabroniona
84h	Bufor online jest pełny
85h	Błąd bufora online
86h	Nieprawidłowy zakres paragonów
87h	Brak danych paragonów w podanym zakresie

88h	Nie wciśnięto RAZEM
89h	Błędna definicja karty rabatowej
8Ah	Już udzielono rabat z karty
8Bh	Błędny numer karty rabatowej
8Ch	Karta rabatowa wygasła
8Dh	Rabat niezaprogramowany
8Eh	Karta rabatowa błąd daty
8Fh	Paragon nie jest rozpoczęty
90h	Błąd obsługi transakcji OFPTX
91h	Błąd obsługi wyjątków OESEX
92h	Błąd wartości stawki PTU
93h	Programowanie tylko z PC
94h	Raport zerujący tylko z PC
95h	Tylko gdy Raport Zmian Towarów
96h	Trwa Raport Zmian Towarów
97h	Komunikacja z PC zablokowana
98h	Dostęp do modemu zablokowany
99h	Brak gotówki na wypłatę/resztę
9Ah	Karta rabatowa wymagana
9Bh	Tylko po raporcie zmian tow.
9Ch	Trwa komunikacja z PC
9Dh	Przepełnienie licz. sprzedaży towaru
9Eh	Błąd danych ustawień i konfiguracji
9Fh	Błąd danych raportu godzinowego
A0h	Błąd bazy paragonów
A1h	Błąd bazy list towarów
A2h	Błąd bazy kodów dowiązanych
A3h	Błąd pamięci RAM
A4h	Wypłata tylko w gotówce
A5h	Brak towarów na paragonie
A6h	Błędna struktura menu
A7h	Zmiana precyzji zabroniona
B0h	Niezdefiniowany typ płatności
B1h	Kod towaru wymagany
B2h	Zmiana opcji zabroniona
B3h	Przekroczona max. liczba płatności
B7h	Niezaprogramowany zegar
B8h	Błąd transmisji
B9h	Błędna ilość parametrów
BAh	Błąd parametru
BBh	Błąd zegara
BCh	Błąd modułu fiskalnego
BDh	Błąd daty
BEh	Sprzedaż musi być zerowa
BFh	Błąd operacji I/O
C0h	Niedozwolona zmiana czasu

C1h	Zła ilość stawek PTU
C2h	Błąd nagłówka
C3h	Refiskalizacja niedozwolona
C4h	Zmiana nagłówka niedozwolona
C5h	Błąd tekstu paragonu
C6h	Błąd nazwy towaru
C7h	Błąd ilości towaru
C8h	Błąd stawki PTU towaru
C9h	Błąd ceny towaru
CAh	Błąd wartości towaru
CBh	Wyłączony tryb transakcji
CCh	Błąd operacji STORNO
CDh	Błąd liczby linii paragonu
CEh	Przepełnienie bufora wydruku
CFh	Błąd danych kasjera lub tekstu
D0h	Błąd kwoty WPLATA
D1h	Błąd kwoty SUMA lub RABAT
D2h	Przepełnienie totalizera
D3h	Brak paragonu do zakończenia
D4h	Błąd kwoty WPLATA
D5h	Przepełnienie stanu gotówki
D6h	Ujemny stan kasy wyzerowany
D7h	Błąd tekstu zmiany kasjera
D8h	Błąd kwoty lub tekstu
D9h	Sprzedaż zerowa
DAh	Istnieje zapis o tej dacie
DBh	Operacja anulowana
DCh	Błąd nazwy
DDh	Błąd symbolu PTU
DEh	Błąd nagłówka wydr.
DFh	Błąd numeru kasy
E0h	Błąd numeru kasjera
E1h	Błąd numeru paragonu
E2h	Błąd pola Kontrahent
E3h	Błąd pola Terminal
E4h	Błąd pola Nazwa Karty
E5h	Błąd pola Numer karty
E6h	Błąd pola Data miesiąc
E7h	Błąd pola Data rok
E8h	Błąd pola Kod Autoryzacji
E9h	Błąd pola Kwota
F0h	Drukarka jest zajęta
F1h	Istnieją niezamknięte zmiany kasjerów!
F2h	Menadżer FTP aktywny
F3h	Programowanie tylkoz FTP
F4h	Błąd komunikacji z serwerem FTP

F5h	Błąd logowania do serwera FTP
F6h	Nieprawidłowy serwer FTP
F7h	Konfiguracja FTP nieprawidłowa
F8h	Brak dostępu do pliku z FTP
F9h	Modem już połączony!
FAh	Przekroczony poziom bufora online
FBh	Kolejka nadawcza PP1 przepelniona
FDh	Kolejka nadawcza PP2 przepelniona
FEh	Kolejka nadawcza PP3m przepelniona
FFh	Operacja anulowana przez kasę

6 Karta zmian

L.p.	Zmiana	Wersja	Data
1.	Opracowanie Protokołu komunikacyjnego kas Online	1.00	23-05-2019
2.	Poprawka opisu pakietu (A#45). Poprawka typu zadania w (q#01). Poprawka w opisie pakietu (^) oraz (@PMI). Usunięto opis pakietów (J) oraz (V).	1.01	02-09-2019
3.	Usunięcie definicji pakietów nieobsługiwanych	1.02	05-09-2019
4.	Dodczyt dokumentów JPK	1.03	10-09-2019
5.	Dodanie opisu pakietu: działy tow. rozsz. (H#04)	1.04	05.12.2019
6.	Poprawiono opis pakietu(p#00). Dodano opis pakietu (p#01)	1.05	18.12.2019
7.	Dodanie opisów pakietów: (F#08), (A#65), (A#66), (A#72), (A#73), (A#74), (A#75), (A#76), (A#77), (A#78), (G#02), (P#00). Zaktualizowanie opisów pakietów: (A#08), (A#58), (q#02), (?FWUPD)	1.06	06.11.2019
8.	Dodano opis pakietu (A#79)	1.06	05.12.2019
9.	Dodano pakiet identyfikatora klienta (k)	1.06	16.12.2019