

Instrukcja obsługi

Kasa Fiskalna



PS 3000, PS 3000 plus, PS 3000 net



33-300 Nowy Sącz ul. Nawojowska 118

Infolinia: 0 801 13 00 23, www.novitus.pl, info@novitus.pl

Wydanie V © NOVITUS 2007

Co powinieneś znać i wiedzieć przed przystąpieniem do pracy z kasą fiskalną PS 3000:

- parametry techniczne kasy (patrz punkt 2.1)
- warunki gwarancji (karta gwarancyjna)
- obsługę funkcji fiskalnych dostępnych dla użytkownika

Każda nieprawidłowość w pracy kasy PS 3000 powinna być natychmiast sygnalizowana do autoryzowanego serwisu producenta.

Odlączenie kasy od sieci następuje po odłączeniu wtyczki zasilacza od gniazda sieciowego, które powinno być usytuowane w pobliżu kasy i być łatwo dostępne.

W kasie PS 3000 zastosowano drukarkę termiczną. Zaopatrując się w papier należy zażądać od dostawcy papieru certyfikatu, potwierdzającego, że może on być stosowany w urządzeniach fiskalnych, a wydrukowane na nim dokumenty mogą być przechowywane przez czas określony Ordynacją Podatkową. Należy również pamiętać o warunkach, w jakich producent papieru zaleca jego przechowywanie. W przypadku nieprzebrzegania tych wymagań może dojść do utraty danych (kopii paragonów i raportów) do przechowywania których użytkownik kasy jest zobowiązany.

Urządzenie to spełnia wymagania w zakresie dopuszczalnych poziomów emisji zaburzeń elektromagnetycznych dla klasy A. W środowisku mieszkalnym może to powodować powstawanie zakłóceń radioelektrycznych. W takich przypadkach, jego użytkownik zobowiązany jest do zastosowania odpowiednich środków zaradczych.

Przed wymianą papieru należy obowiązkowo dotknąć dłońmi uziemionej części metalowej.



Zabrania się używania telefonów komórkowych w bezpośrednim sąsiedztwie kasy!!!

Zużyte urządzenie lub jego części (baterie) należy przekazać do recyklingu lub pozbyć się ich zgodnie z obowiązującymi przepisami! Nie wyrzucać do miejskich lub domowych pojemników na śmieci!!! O ewentualne informacje dotyczące utylizacji zwrócić się do sprzedawcy lub serwisu



Spis treści:

1. INFORMACJE OGÓLNE	8
1.1. Przeznaczenie kasy fiskalnej PS 3000.....	8
1.2. Cechy podstawowe kasy.....	8
1.3. Ewidencja sprzedaży za pomocą kasy.....	9
2. OPIS TECHNICZNY KASY PS 3000	10
2.1. Parametry techniczne.....	10
2.2. Funkcje fiskalne.....	10
2.3. Obsługa akumulatorów.....	11
2.4. Wygląd kasy.....	11
2.5. Pokrywa drukarki.....	11
2.6. Złącza komunikacyjne i zasilające.....	11
2.7. Mechanizm drukujący.....	11
2.8. Klawiatura - funkcje klawiszy.....	12
2.9. Wyświetlacze.....	15
2.10. Znaki specjalne na wyświetlaczu obsługi.....	16
2.11. Menu kasy.....	17
3. URUCHAMIANIE KASY PS 3000	22
3.1. Podłączanie i konfiguracja czytnika kodów kreskowych.....	22
3.2. Podłączanie wagi.....	22
3.3. Podłączanie komputera.....	22
3.4. Podłączenie sieci Ethernet.....	22
3.5. Podłączenie i współpraca z terminalem płatniczym EFT.....	23
3.6. Podłączanie szuflady.....	23
3.7. Wymiana papieru.....	23
3.8. Klucze kasjera.....	24
4. [1] FUNKCJE	26
4.1. [11] Użytkownik.....	26
4.2. [12] Kasa.....	26
4.3. [13] Komunikacja.....	26
4.4. [14] Obsługa.....	27
4.5. [141] Zestaw raportów.....	27
4.6. [142] Tryb Obsługi Sprzedaży.....	27
4.7. [15] Wiadomości.....	27
4.8. [19] Wyświetl.....	28
5. [2] RAPORTY	29
5.1. [21] Raport Dobowy.....	29
5.2. [22] Stan kasy.....	29
5.3. [23] Raporty obrotów.....	30
5.4. [231] Raport Obrotów Kasjerów.....	30
5.5. [232] Raport Obrotów Towarów.....	30
5.6. [233] Raport Obrotów Opakowań.....	32
5.7. [234] Raport Obrotów Działów Towarowych.....	32
5.8. [235] Raport Obrotów Godzinowych.....	33
5.9. [236] Raport Sprzedawców.....	34
5.10. [24] Raporty Dobowe Inne.....	34
5.11. [241] Raport Dobowy Niezerujący.....	34
5.12. [242] Ostatni Raport Dobowy.....	34

5.13.	[25] Raporty Okresowe.....	34
5.14.	[251] Raport Miesięczny.....	35
5.15.	[252] Raport Okresowy.....	35
5.16.	[253] Raport Rozliczeniowy.....	36
5.17.	[26] Raporty Danych.....	36
5.18.	[261] Raport Dane Towarów.....	36
5.19.	[2611] Raport Towary.....	36
5.20.	[2612] Raport Opakowania.....	37
5.21.	[2613] Raport Tandemy.....	38
5.22.	[2614] Raport Braki na magazynie.....	39
5.23.	[2615] Raport Drukuj Zmiany.....	39
5.24.	[2616] Listy Towarów.....	39
5.25.	[2617] Klawisze Towarów.....	39
5.26.	[2618] Kody Dowiązane.....	40
5.27.	[262] Raport Działów.....	40
5.28.	[263] Raport Jednostki Miar.....	40
5.29.	[264] Raport Rabatów.....	40
5.30.	[265] Raport Użytkownicy.....	40
5.31.	[2651] Raport Lista Użytkowników.....	40
5.32.	[2652] Raport Role Użytkowników.....	40
5.33.	[266] Raport Ustawień.....	40
5.34.	[267] Raport Opisów Stałych.....	41
5.35.	[29] Zestaw Raportów.....	41
6.	[3] BAZA DANYCH.....	42
6.1.	[31] Towary.....	42
6.2.	[311] Edycja Towarów.....	42
6.3.	[312] Usuwanie Towarów.....	44
6.4.	[313] Funkcje Towarów.....	45
6.5.	[3131] Pokaż Cenę Towaru.....	45
6.6.	[3132] Zmiana Ceny Towaru.....	45
6.7.	[3133] Pokaż Ilość Towaru.....	45
6.8.	[3134] Ustaw Ilość Towaru.....	46
6.9.	[3135] Dodaj Ilość Towaru.....	46
6.10.	[3136] Odejmij Ilość Towaru.....	46
6.11.	[314] Listy Towarów.....	46
6.12.	[315] Klawisze Towarów.....	47
6.13.	[316] Kody Dowiązane.....	48
6.14.	[317] Zamówienie.....	49
6.15.	[319] Drukuj Dane Towarów.....	49
6.16.	[3191] Drukuj Towary.....	49
6.17.	[3192] Drukuj Opakowania.....	50
6.18.	[3193] Drukuj Tandemy.....	50
6.19.	[3194] Listy towarowe.....	50
6.20.	[3195] Klawisze towarowe.....	50
6.21.	[3196] Kody dowiązane.....	50
6.22.	[3199] Zmiany w bazie.....	50
6.23.	[32] Działy towarowe.....	50
6.24.	[321] Edycja Działów towarowych.....	50

6.25.	[329] Drukuj Działy towarowe.....	51
6.26.	[33] Jednostki miar.....	51
6.27.	[331] Edycja Jednostek miar.....	51
6.28.	[339] Drukuj Jednostki miar.....	51
6.29.	[34] Rabaty/Narzuty.....	51
6.30.	[341] Edycja Tabeli Rabatów/Narzutów.....	52
6.31.	[342] Limity Rabatów/Narzutów.....	52
6.32.	[343] Domyślne Rabaty/Narzuty.....	52
6.33.	[344] Karta rabatowa.....	53
6.34.	[349] Drukuj Rabaty/Narzuty.....	54
6.35.	[35] Użytkownicy.....	54
6.36.	[351] Edycja Użytkowników.....	54
6.37.	[352] Usuń Użytkownika.....	54
6.38.	[353] Zmiana Hasła Użytkownika.....	55
6.39.	[359] Drukuj Użytkowników.....	55
6.40.	[36] Role Użytkowników.....	55
6.40.1.	Opis praw dostępu.....	56
6.41.	[361] Edycja Ról Użytkowników.....	61
6.42.	[369] Drukuj Role Użytkowników.....	62
6.43.	[37] Płatności.....	62
6.44.	[38] Sprzedawcy.....	63
7.	[4] USTAWIENIA.....	64
7.1.	[41] Zegar.....	64
7.2.	[42] Dane identyfikacyjne.....	64
7.3.	[421] Nagłówek wydruku.....	64
7.4.	[422] Numer kasy.....	65
7.5.	[423] NIP.....	65
7.6.	[43] Stawki podatku.....	65
7.7.	[44] Tekst reklamowy.....	67
7.8.	[45] Opcje.....	67
7.9.	[451] Opcje komunikacji.....	75
7.10.	[4511] Połączenia.....	75
7.11.	[4512] Opcje komunikacji z komputerem PC.....	76
7.12.	[4513] Opcje komunikacji z komputerem PC2.....	76
7.13.	[4514] Opcje komunikacji z modemem.....	76
7.14.	[4515] Ustawienia sieci.....	77
7.15.	[45151] Ustawienia TCP/IP.....	77
7.16.	[45152] Protokół Kasa-PC.....	77
7.17.	[45153] Protokół Serwer Wydruku.....	77
7.18.	[4516] FTP Menadżer.....	78
7.19.	[45161] Ustawienia FTP.....	78
7.20.	[45162] Opcje uruchomienia.....	79
7.21.	[45163] Harmonogram.....	79
7.22.	[45164] Opcje raportów.....	79
7.23.	[45165] Wysyłanie baz.....	80
7.24.	[452] Opcje Sprzętu.....	81
7.25.	[4521] Opcje Energii.....	81
7.26.	[4571] Kod wagowy.....	81

7.27.	[4573] Rozmiar bazy towarowej.....	82
7.28.	[458] Funkcje Opcji	83
7.29.	[459] Drukuj Opcje	83
7.30.	[46] Limity	83
7.31.	[461] Limity rabatów	83
7.32.	[462] Limity kwot	84
7.33.	[463] Limity Bufora online (paragonów).....	84
7.34.	[47] Parametry	85
7.35.	[471] Rabaty domyślne	85
7.36.	[472] Kurs Euro	85
7.37.	[473] Automatyczne wylogowanie kasjera	86
7.38.	[48] Interfejs użytkownika	86
7.39.	[481] Menu podręczne	86
7.40.	[482] Klawisze funkcyjne	88
7.41.	[49] Drukuj ustawienia.....	89
8.	[5] SERWIS.....	90
9.	[9] Pomoc.....	91
9.1.	[91] Drukuj Menu	91
9.2.	[92] Drukuj Ustawienia.....	91
9.3.	[93] Drukuj Opcje	91
10.	Sprzedaż za pomocą kasy PS 3000.....	92
10.1.	Schematy obsługi klawiatury w trybie sprzedaży	92
10.2.	Sprzedaż przy użyciu kodów Towarów	94
10.3.	Szybka sprzedaż.....	95
10.4.	Sprzedaż za pomocą czytnika kodów kreskowych - skanera	96
10.5.	Sprzedaż przy podłączonej wadze	96
10.6.	Sprzedaż towarów połączonych w tandem z opakowaniem	96
10.7.	Usuwanie opakowania z tandemu	96
10.8.	Sprzedaż i zwrot opakowań (butelek)	97
10.9.	Automatyczne obliczanie reszty	97
10.10.	Zakończenie paragonu przy różnych formach płatności	98
10.11.	Przeglądanie otwartego paragonu na wyświetlaczu obsługi.....	99
10.12.	Usuwanie pozycji z paragonu – stornowanie	99
10.13.	Zmiana ilości sprzedanego artykułu – stornowanie ilości.....	100
10.14.	Anulowanie całego paragonu	100
10.15.	Otwieranie szuflady.....	100
10.16.	Numer bez sprzedaży	100
10.17.	Udzielanie rabatu.....	101
10.18.	Dodawanie narzutu.....	101
10.19.	Wpłata i wypłata gotówki z szuflady	102
10.20.	Sprawdzenie zaprogramowanej ceny towaru	103
10.21.	Wyświetlenie należności za ostatni paragon	103
10.22.	Obsługa waluty EURO.....	103
10.23.	Zmiana ceny towaru	105
10.24.	Sprawdzanie stanu magazynowego towaru	105
10.25.	Obsługa kart rabatowych.....	105
10.26.	Blokada kasy	106
10.27.	Obsługa menu podręcznego	106

10.28.	Obsługa menu paragonu	106
11.	Przykładowe wydruki z kasy	107
11.1.	Paragon fiskalny	107
11.2.	Pokwitowanie wpłaty / wypłaty	108
11.3.	Raport dobowy	109
11.4.	Raport okresowy.....	110
12.	Komunikaty i błędy.....	113
13.	Dokument homologacji.....	118
14.	Deklaracja zgodności CE.....	120
15.	Schematy przewodów połączeniowych.....	121
NOTATKI	122

Uwaga:

Informacje zamieszczone w niniejszej instrukcji mają charakter wyłącznie informacyjny i nie stanowią oferty handlowej w rozumieniu Kodeksu Cywilnego.

Producent zastrzega sobie prawo zmiany danych oraz funkcjonalności kasy fiskalnej zawartych w niniejszej instrukcji bez wcześniejszego uprzedzenia.

Producent zastrzega, że nie będzie ponosić odpowiedzialności za uszkodzenia powstałe wskutek użytkowania kasy fiskalnej niezgodnego z instrukcją, używania niewłaściwego zasilacza, narażania urządzenia na oddziaływanie silnego pola elektrostatycznego, elektromagnetycznego, promieniowania rentgenowskiego lub działania szkodliwych substancji chemicznych czy też promieniotwórczych.

Producent nie ponosi również odpowiedzialności za ewentualne roszczenia karno – skarbowe ze strony Urzędu Skarbowego wobec podatnika – użytkownika kasy fiskalnej wynikające z ujawnionej niewłaściwej eksploatacji urządzenia.

1. INFORMACJE OGÓLNE

1.1. Przeznaczenie kasy fiskalnej PS 3000

Kasa fiskalna PS 3000 jest kasą najnowszej generacji przeznaczoną do pracy we wszystkich placówkach handlowych. Może pracować jako pojedyncze urządzenie fiskalne, lub w połączeniu z komputerem jako niewielki system.

Kasa została przedstawiona w Ministerstwie Finansów i otrzymała homologację numer

PP7 – 8012 / 517 / 2926 / 05 / JS dla kasy PS3000 oraz PS 3000 plus

oraz **PT7 – 8012 – 19 / 609 / JS / 06 / PT – 484** dla kasy PS3000 net

jako kasa rejestrująca, spełniająca wymogi zawarte w Rozporządzeniu Ministra Finansów z dnia 4 lipca 2002 roku w sprawie kryteriów i warunków technicznych, którym muszą odpowiadać kasy rejestrujące (...), opublikowane w Dzienniku Ustaw nr 108, poz. 948 z dnia 17 lipca 2002r.

W związku z wprowadzaniem zmianami w programie pracy kas, urządzenia są poddawane kolejnym weryfikacjom w Ministerstwie Finansów, dlatego aktualny wykaz homologacji dostępny jest na stronie internetowej producenta kasy.

1.2. Cechy podstawowe kasy

- Możliwość zaprogramowania (w zależności od wersji) 16 000, 22 000 (wersja plus), 30 000 / 45 000 (wersja net) towarów;
- Możliwość zaprogramowania 5 000 kodów dowiązanych;
- Możliwość zaprogramowania 108 kodów bezpośrednich (4 x 27);
- Prowadzenie przez kasę stanów magazynowych zaprogramowanych towarów;
- Możliwość własnej konfiguracji klawiszy funkcyjnych;
- Bateria wewnętrzna;
- Zastosowano (w zależności od wersji kasy): dwuwierszowy, dwudziestoznakowy, lub czterowierszowy, czterdziestoznakowy, alfanumeryczny wyświetlacz obsługi LCD wyświetlający tekstowe komunikaty;
- Dwuwierszowy, szesnastoznakowy wyświetlacz LCD dla klienta;
- Możliwość edycji paragonu na wyświetlaczu i stornowania artykułów faktycznie sprzedanych bez możliwości popełnienia pomyłki;
- Ewidencja pracy 50 kasjerów;
- Nazwa Towarów do 40 znaków (liter i cyfr);
- Definiowany zestaw raportów wykonywanych łącznie (raport łańcuchowy);
- Udzielanie rabatów i narzutów procentowych i kwotowych, zaprogramowanych jako domyślne lub wpisywanych dowolnie z klawiatury lub wybieranych z programowalnej listy, na dowolną pozycję lub na cały paragon. Udzielanie rabatów za pomocą kart rabatowych.;
- Rejestracja 8 rodzajów płatności za sprzedawane towary: gotówka, czek, karta płatnicza, kredyt, talon/bon, przelew, konto klienta oraz gotówka w EURO;
- Możliwość anulowania paragonu po wprowadzeniu częściowej płatności;
- Możliwość podłączenia z siecią Ethernet (w wersji net)
- Współpraca z komputerem (złącze RS232C, LAN- wersja net)
- Współpraca ze skanerem (czytnikiem kodów kreskowych)
- Współpraca z elektroniczną wagą (wagami) kalkulacyjną

- Współpraca z terminalem płatniczym EFT
- Współpraca z szufladą na pieniądze
- Współpraca z modemem
- Możliwość równoczesnej współpracy z kilkoma skanerami i kilkoma wagami;
- Możliwość powiązania artykułów z opakowaniami, tzw. tandemy
- Sprzedaż i zwroty opakowań – podczas otwartego paragonu, jak również poza paragonem, powiązanych w tandemy z towarem, oraz jako osobne pozycje. Gospodarka opakowaniami (zwrot i sprzedaż) nie jest wliczana do obrotu.
- Możliwość drukowania tekstu komercyjnego pod paragonem
- Szeroki system kontroli praw dostępu kasjerów;
- Możliwość komunikacji z kasą za pośrednictwem serwera FTP.

1.3. Ewidencja sprzedaży za pomocą kasy

Przy użyciu kasy PS 3000 można prowadzić ewidencję sprzedaży wartościowo – ilościową: każdy towar ma zaprogramowany w kasie własny kod wywoływany z klawiatury lub czytywany za pomocą skanera z opakowania towaru. Towar taki ma w kasie określoną nazwę, przyporządkowaną stawkę PTU, może mieć również automatycznie zaprogramowaną cenę, przypisane opakowanie. Czynności te powtarzane są przy każdym sprzedawanym artykule. Na paragonie pojawia się wówczas dokładna nazwa towaru. Można wówczas prowadzić gospodarkę magazynową w sklepie, gdyż na wydruku raportu sprzedaży towarów jest dokładnie określone ile jakiego towaru zostało sprzedane. Kasa nie prowadzi bezpośredniej sprzedaży z Działów Towarowych.

Kasa prowadzi również gospodarkę magazynową towarów. Przyjmując towar, można wprowadzić do kasy jego ilość. Podczas sprzedaży kasa na bieżąco będzie uaktualniać stan każdego towaru. W każdej chwili będzie możliwość sprawdzenia dostępności (ilości) danego towaru.

2. OPIS TECHNICZNY KASY PS 3000

2.1. Parametry techniczne

Zasilanie: napięcie stałe 28 V

Bateria wewnętrzna: akumulator żelowy 12 V / 2,1 Ah,
lub 2 x 12V / 1,3 Ah (wersja plus i net)

Gniazdo zasilania: typu walcowego Ø 5,5/2,5 mm, masa zasilania na zewnątrz.

Zasilacz: transformatorowy, niestabilizowany, wejście 230 V, 50 Hz
wyjście: 28 V / 1 A lub 28V / 1,5 A (wersja plus i net)

Wtyk wyjścia zasilacza, typu walcowego Ø 5,5/2,5 mm

Znamionowa temperatura pracy: od 5⁰C do + 40⁰C

Dopuszczalna wilgotność pracy: od 10% do 80%

Wymiary: szerokość: 330 mm, głębokość: 326 mm, wysokość: 159 mm

Ciężar: 4,5 kg (+ 0,20 kg zasilacz)

UWAGA: podłączenia kasy do urządzeń zewnętrznych (komputera, wagi, skanera, modemu, terminala EFT) za pomocą specjalnych przewodów można dokonać przy wyłączonym zasilaniu kasy i podłączonego urządzenia!!! Doboru szuflady oraz pierwszego podłączenia jej do kasy powinien dokonać uprawniony serwisant!

2.2. Funkcje fiskalne

Kasa fiskalna PS 3000 posiada wbudowaną pamięć fiskalną mogącą pomieścić raporty w okresie 5 lat. Pamięć ta jest nierozzerwalnie złączona z obudową kasy, zalana jest specjalną masą uniemożliwiającą ingerencję do jej wnętrza, oklejona jest specjalnymi plombami identyfikacyjnymi. W pamięci fiskalnej zapisany jest (w procesie produkcji) numer unikatowy urządzenia nadany przez Ministerstwo Finansów. Numer ten będzie drukowany na każdym paragonie i raporcie fiskalnym (po zafiskalizowaniu kasy).

Kasa PS 3000 może pracować w trybie fiskalnym i нефiskalnym. W trybie fiskalnym (po zafiskalizowaniu) kasa rejestruje wszelką sprzedaż, która jest dokonywana za jej pośrednictwem, dane te, z rozbiciem na poszczególne stawki PTU, wartości sprzedaży, ilości wystawionych paragonów, ilości dokonanych zmian w bazie towarowej zapisywane są do pamięci fiskalnej podczas wykonywania raportu dobowego zerującego. Do pamięci zapisywane są również wszelkie zerowania systemowe z uwzględnieniem daty i godziny oraz przyczyny zerowania. W pamięci znajduje się również zapisany NIP użytkownika oraz aktualnie zaprogramowane stawki PTU. W trybie fiskalnym możemy wykonać raport okresowy będący odczytem z pamięci fiskalnej.

Przed fiskalizacją – w trybie нефiskalnym (treningowym) – wszystkie w/w dane (oprócz numeru unikatowego) przechowywane są w pamięci RAM kasy i mogą być dowolnie kasowane i modyfikowane bez zapisywania ich do pamięci fiskalnej. W trybie нефiskalnym nie ma możliwości wykonania raportu okresowego, gdyż w pamięci fiskalnej nie ma zapisanych żadnych raportów dobowych.

2.3. Obsługa akumulatorów

Urządzenie pracujące wyłącznie z zasilacza sieciowego nie będzie korzystało z akumulatorów wewnętrznych (jedynym wyjątkiem mogą być awarie zasilania), jednak w okresie eksploatacji będzie dochodziło z czasem do samorozładowania akumulatorów. Niski stan baterii (poniżej 50%) zostanie wykryty i nastąpi samoczynnie uruchomiony proces doładowania. Stan taki może się zdarzać co ok. 2 miesiące.

2.4. Wygląd kasy

Na poniższym rysunku przedstawiono wygląd i ważniejsze elementy kasy PS 3000.

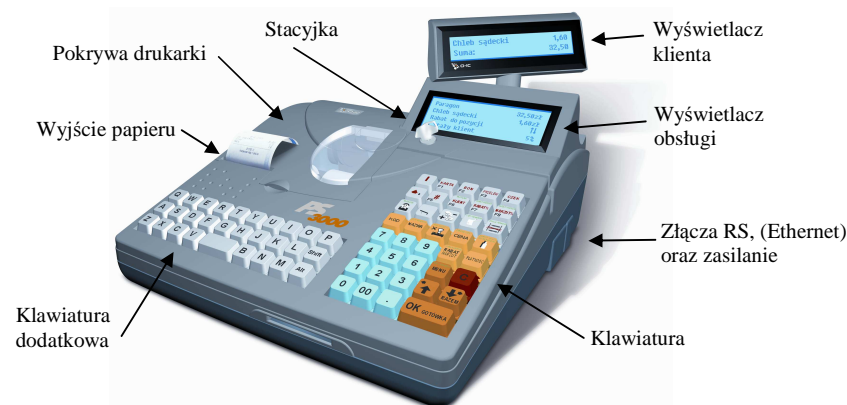

2.5. Pokrywa drukarki

Pod pokrywą znajduje się mechanizm drukujący wraz z mechanizmem odwijania i nawijania papieru. Aby otworzyć pokrywę mechanizmu drukującego należy chwycić ją w specjalnie do tego zaprojektowanym miejscu w przedniej jej części i unieść ku górze, równocześnie odchylając do tyłu.

2.6. Złącza komunikacyjne i zasilające

Złącza komunikacyjne i zasilające znajdują się w prawej ścianie kasy. Złącza komunikacyjne (RS232 oraz Ethernet) są typu RJ45 i służy do komunikacji kasy z urządzeniami zewnętrznymi (komputer, waga, skaner, modem). Złącze zasilające jest typu walcowego. Na obudowie kasy naniesiono opisy poszczególnych złącz – opisy (PC, waga skaner) dotyczą ustawień domyślnych kasy. Złącza opisane jako domyślne dla poszczególnych urządzeń posiadają dodatkowo optoizolację – zaleca się podłączanie urządzeń zgodnie z opisem.

2.7. Mechanizm drukujący

W kasie PS 3000 zastosowano (w zależności od modelu kasy) mechanizmy drukujące:
- dwa mechanizmy termiczne CITIZEN LT 286:

- 42 znaków w wierszu
 - prędkość druku: 14 linii tekstu / sekundę
 - papier termiczny, dwie rolki, szerokość: 57 mm ($\pm 0,5$), średnica rolki 45(+5)mm
- dwustacyjny mechanizmy termiczny CITIZEN LT 483:
- 2 x 44 znaki w wierszu
 - prędkość druku: 26 linii tekstu / sekundę
 - papier termiczny, dwie rolki, szerokość: 49 mm ($\pm 0,5$), średnica rolki 45(+5)mm

UWAGA!

Przy zakupie papieru do kasy należy zażądać od dostawcy potwierdzenia, czy może on być stosowany w urządzeniach fiskalnych, a więc wydrukowane na nim dokumenty będą mogły być przechowywane przez okres wymagany prawem podatkowym. Podczas przechowywania wydruków należy stosować się ściśle do zaleceń producenta papieru.

Mechanizm drukujący drukuje na dwóch paskach papieru paragony i wydruki będące potwierdzeniem działania kasy, raporty, wydruki kontrolne. Jeden pasek papieru jest nawijany wewnątrz kasy na nawijacz, jest to tzw. kopia lub dziennik, natomiast druga taśma papieru jest odrywana i wręczana klientom (paragon fiskalny) lub, jeśli to jest raport – przechowywana przez obsługującego.

2.8. Klawiatura - funkcje klawiszy

Klawiatura podstawowa kasy posiada 39 klawiszy, które mają naniesiony opis informujący o ich zastosowaniu. Wszystkie klawisze mają kilka funkcji, które opisane są różnymi kolorami.

Funkcje opisane kolorem zielonym, dostępne są po uprzednim naciśnięciu klawisza  na klawiaturze dodatkowej.

Klawiatura dodatkowa kasy posiada 30 klawiszy i służy do programowania nazw towarów, kasjerów, opisów itd. Można je oprogramować do sprzedaży towarów bezpośrednich.

Opis znaczenia klawiszy:



służy do włączania i wyłączania kasy. Należy nacisnąć i przytrzymać przez ok. 2 sek. Naciśnięty po klawiszu SHIFT powoduje przejście kasy do „Trybu Czuwania” (kasa nie pracuje ale może wykonywać komunikację z komputerem). Ponowne naciśnięcie takiej kombinacji klawiszy powoduje powrót do normalnego trybu pracy. W trybie czuwania można także kasę wyłączyć poprzez naciśnięcie tego klawisza przez ok. 2s.



służy do rejestracji płatności kartą płatniczą. Zakończy paragon. Jeśli do kasy podłączony jest terminal płatniczy i włączona funkcja jego obsługi, kasa komunikuje się z terminalem i po dokonaniu przez niego autoryzacji płatności zakończy paragon. Służy również do realizacji funkcji zadeklarowanej pod F1.



służy do rejestracji płatności bonem towarowym (talonem). Zakończy paragon. Służy również do realizacji funkcji zadeklarowanej pod F2



służy do rejestracji płatności przelewem. Zakończy paragon. Służy również do realizacji funkcji zadeklarowanej pod F3.



służy do rejestracji płatności czekiem. Zakończy paragon. Służy również do realizacji funkcji zadeklarowanej pod F4.



służy do przewijania (podciągania) rolek papieru.



służy do udzielania narzutu kwotowego na pozycje lub cały paragon. Służy również do realizacji funkcji zadeklarowanej pod F5.



służy do udzielania rabatu kwotowego na pozycję lub cały paragon. Służy również do realizacji funkcji zadeklarowanej pod F6.



służy do udzielania narzutu procentowego na pozycję lub na cały paragon. Służy również do realizacji funkcji zadeklarowanej pod F7.



służy do udzielania rabatu procentowego na pozycję lub na cały paragon. Służy również do realizacji funkcji zadeklarowanej pod F8



służy do logowania (zmiany) kasjerów.



służy do otwierania szuflady.







służy do wprowadzania wpłaty i wypłaty (po klawiszu SHIFT) gotówki do kasy.



służy do wywołania „podręcznej” listy towarów



służy do edycji otwartego paragonu, z wcześniejszym naciśnięciem klawisza  stornuje (korekta) ostatniej pozycji z paragonu. Po wejściu do edycji paragonu umożliwia

stornowanie wybranej pozycji. Po naciśnięciu klawisza    paragon jest anulowany.



służy do kasowania wszelkich sytuacji błędnych. W oknach edycyjnych, które mogą mieć wiele etapów, jeśli kursor stoi na pierwszym znaku lub jesteśmy w trybie wyboru z listy klawisz ten powoduje przejście do poprzedniego etapu lub do Menu. Będąc w Menu klawisz ten powoduje cofanie się aż do początku Menu a gdy jesteśmy już na początku powoduje wyłączenie Menu i powrót do ekranu sprzedaży. W ekranie sprzedaży może także załączać podgląd stanu zasilania i naładowania akumulatora.





służy do rejestracji zwrotów opakowań zwrotnych.





służy do wejścia w tryb wyszukiwania towarów po nazwie w trybie sprzedaży. Po wyświetleniu listy towarów można wprowadzać litery i cyfry a kasa stara się znaleźć pasują-



cą do wprowadzanych liter nazwę. Naciśnięcie  powoduje sprzedaż wyświetlanego towaru.

 służy do wyboru formy płatności z listy: karta, czek, bon, przelew, kredyt, konto klienta, EURO, gotówka.

 służy do podawania ilości dla pozycji sprzedaży paragonu, oraz do komunikacji z wagą - odebrania ilości z wagi. W niektórych ustawieniach klawisz ten może służyć do zaznaczania (wybierania) opcji lub wprowadzania wartości specjalnych (np. stawek VAT zwolnionej lub nieużywanej). W tych przypadkach na wyświetlaczu w prawym górnym rogu

pojawia się znak x na czarnym tle , czasami wraz z krótkim opisem, do czego służy.

 służy do udzielania rabatu „z listy” – rabaty z opisem zaprogramowane w kasie. W połączeniu z klawiszem  możliwe jest udzielenie rabatu za pomocą karty rabatowej.

 służy do potwierdzenia, że wpisana liczba była ceną towaru. W połączeniu z klawiszem  służy również do zmiany zaprogramowanej ceny towaru.

 służy do wchodzenia i wychodzenia z trybu Menu kasy.

 służy do potwierdzenia, że wpisana liczba była kodem towaru, oraz powtórnego wprowadzenia ostatniego towaru (jeśli opcje ustawień na to pozwalają).

 służy do sumowania pozycji na paragonie, oraz do wyświetlania sumy za poprzedni paragon. Podczas przeglądania menu oraz okien edycyjnych służy do przechodzenia „w dół” lub „w prawo”.

 służy do poruszania się „do góry” lub „w lewo” podczas poruszania się po menu lub oknach edycyjnych.

 służy do zakończenia paragonu z formą płatności gotówką. Służy również do akceptacji pytań wyświetlanych przez kasę (np. poprawności daty), do wchodzenia do funkcji aktualnie pokazywanej na wyświetlaczu, oraz zatwierdzania wszelkich dokonanych zmian podczas programowania. W oknach edycyjnych, które mogą mieć wiele etapów służy do zatwierdzenia wprowadzonych danych i przejścia do następnego etapu.

Klawisze  są klawiszami numerycznymi, służą do wpisywania cen, ilości, numerów itp. Podczas programowania kasy oraz podczas sprzedaży.



 - znak przecinka pomiędzy całościami a częścią dziesiętną cyfry (ceny, ilości itp.).

W trybie tekstowym klawiatury (programowanie nazw, nagłówka, itp.) używamy klawiatury dodatkowej. Na klawiaturze tej naniesione są litery w standardzie QWERTY.

Klawiatura ta posiada również klawisze dodatkowe (funkcyjne):

 klawisz SHIFT umożliwiający wykonanie dodatkowych funkcji innych klawiszy. Należy nacisnąć go bezpośrednio przed klawiszem, którego funkcję chcemy wykonać. Po jego naciśnięciu zostanie wywołana druga funkcja klawisza opisana na górze klawisz kolorem zielonym, lub zostanie wykonana kolejna (2) funkcja klawisza funkcyjnego F1-8 lub kolejny (2) kod klawisza kodów bezpośrednich A-Z. W edytorach tekstowych za pomocą tego klawisz można wybierać wielkość wprowadzanych liter.

 klawisz ALT umożliwiający wykonanie dodatkowych funkcji innych klawiszy. W edytorach tekstowych służy do wprowadzania polskich liter i znaków specjalnych, w trybie sprzedaży wywołuje kolejne (3) funkcje klawiszy funkcyjnych F1-8 lub kolejne (3) kody klawiszy kodów bezpośrednich A-Z. Należy nacisnąć go bezpośrednio przed klawiszem, którego funkcję chcemy wykonać.

Naciśnięcie kolejno po sobie klawiszy   powoduje, że niektóre klawisze naciskane po nich będą wykonywać w edytorach tekstowych wprowadzanie polskich liter ze zmienioną wielkością lub kolejnych znaków specjalnych (po stronie prawej górnej opisu klawisza) a w trybie sprzedaży wywołuje kolejne (4) funkcje klawiszy funkcyjnych F1-8 lub kolejne (4) kody klawiszy kodów bezpośrednich A-Z. Należy nacisnąć go bezpośrednio przed klawiszem, którego funkcję chcemy wykonać.

 - klawisz (backspace) kasowania znaku wpisanego przed kursorem. Wraz z klawiszem SHIFT służy do stałej zmiany wielkości liter (działa jak klawisz CAPS Lock na klawiaturze komputera PC)

 - znak spacji (przerwy) pomiędzy wyrazami we wpisywanym tekście (w nazwach, opisach itp.)

Klawisze literowe A-Z – służą do wprowadzania tekstu w edytorach tekstowych lub w trybie sprzedaży jako klawisze kodów bezpośrednich powodujące bezpośrednią sprzedaż towaru o kodzie przypisanym do klawisza. Działają w kombinacji z klawiszami SHIFT i ALT opisanymi powyżej.



2.9. Wyświetlacze



Kasa fiskalna **PS 3000** wyposażona jest w dwa wyświetlacze:



- **obsługa:** alfanumeryczny LCD, 2 x 20 znaków lub 4 x 20 znaków (w wersji net) – wyświetlający cyfry i w pełni zrozumiałe dla obsługującego komunikaty tekstowe podczas sprzedaży, programowania kasy oraz wykonywania raportów;
- **klienta:** alfanumeryczny 2 x 16 pozycji, zamontowany na wysuwany i obrotowym wysięgniku.

2.10. Znaki specjalne na wyświetlaczu obsługi



Na wyświetlaczu obsługi mogą być czasami wyświetlane (na ogół w prawym górnym rogu) ekranu znaki specjalne:

 - znacznik, że wciśnięto klawisz  służący do wyboru drugiej funkcji klawiszy (opisanej zielonym kolorem na klawiaturze).





 - znacznik, że wciśnięto klawisz  służący do wyboru kolejnej funkcji klawiszy funkcyjnych F1-8 lub klawiszy literowych A-Z (służących także jako klawisze kodów bezpośrednich)

 - znacznik, że wciśnięto klawisze   służący do wyboru kolejnej funkcji klawiszy funkcyjnych F1-8 lub klawiszy literowych A-Z (służących także jako klawisze kodów pośrednich)



 - znacznik, że można użyć klawiszy strzałek do poruszania się po pozycjach listy lub menu. Jeśli pozycje list lub menu mają przed sobą cyfry to można użyć także klawiszy numerycznych do poruszania się po tych pozycjach.



 - znacznik pokazywany w prawym dolnym rogu oznaczający, że dana pozycja Menu ma podpozycje do wyboru (naciśnięcie klawisza  spowoduje przejście do podmenu).

Brak takiego znacznika w pozycji menu oznacza, że naciśnięcie  spowoduje już wejście do wykonywania danej funkcji.





  - tryb alfanumeryczny klawiatury, (w którym można wprowadzać litery). Wielkość znaku A określa wielkość wprowadzanych znaków. Zmiany wielkości liter małe/DUŻE dokonujemy poprzez naciśnięcie   - domyślnie wpisywane są małe litery.



 - znacznik tandemu, oznacza, że dana pozycja sprzedaży ma dowiązane opakowanie.

 -znaczniki że klawisz  pełni w danym edytorze specjalną funkcję np. zaznaczanie

opcji Tak/NIE(/), wprowadzanie wartości specjalnych (np.  -Zw% stawka nie-używana, zwolniona, procentowa), przejście do listy (np. lista nazw towarów, opakowań

 itp.





 i  - znaczniki wyboru (zaznaczenia) opcji TAK()/NIE(). Stan tych znaczników



zmieniamy klawiszem  co jest podpowiadane znacznikiem .

 - znacznik stanu naładowania akumulatora (poziom wypełnienia proporcjonalny do stanu naładowania).

2.11. Menu kasy



Wywołanie większości funkcji kasy polega na wybraniu funkcji z Menu. Aby wejść do

Menu należy nacisnąć  gdy kasa nie jest w otartym paragonie. Poruszając się po Menu klawiszami  możemy wybrać właściwą funkcję i spowodować jej wykonanie klawiszem . Jeśli dana pozycja Menu ma podpozycje (podmenu) to naciśnięcie  powoduje przejście do podmenu. Cofanie się z podmenu następuje poprzez

naciśnięcie klawisza  (o jeden poziom) lub  powoduje wyjście z Menu.

Każda z funkcji menu ma swój unikatowy numer tzw. skrót liczbowy. Jest on widoczny przed każdą pozycją Menu. Będąc w Menu możemy podawać kolejne cyfry skrótu, aby szybciej dojść do danej pozycji (bez użycia klawiszy strzałek). Skrót można wybrać także

przed wejściem do Menu a po jego wprowadzeniu naciśnięcie klawisza  spowoduje od razu wejście w daną pozycję Menu. Np. aby szybko wywołać funkcję Raportu Dobowego

powinniśmy naciskać kolejno klawisze   .

Poniżej przedstawiono pełną strukturę funkcji Menu kasy:

Menu	
1 Funkcje	
11 Użytkownik	
111 Logowanie	Zmiana użytkownika/kasjera
112 Zmiana hasła	Zmiana hasła użytkownika/kasjera
12 Kasa	
121 Wpłata	Wpłata gotówki do szuflady
122 Wypłata	Wpłata gotówki do szuflady
123 Otwórz szufladę	Otwiera szufladę
13 Komunikacja	
131 Modem	
1311 Inicjacja	Ciąg inicjalizacji wysyłany do modemu
1312 Połącz	Nawiązanie połączenia z danym numerem
1313 Rozłącz	Rozłączenie połączenia
132 FTP Menadżer	
1321 Start menadż.	Start FTP menadżera wywołany ręcznie
1322 Reset menadż.	Natychmiastowe przerwanie działania FTP menadżera
1323 Status menadż.	Status działania FTP menadżera
14 Obsługa	
141 Zestaw rap.	Drukowanie zestawu raportów
142 Sprzedaż	
1421 Sp. Normalna	Włączenie trybu sprzedaży normalnej
1422 Sp. Pojedyncza	Włączenie trybu sprzedaży pojedynczej (1 towar → paragon)
15 Wiadomości	
151 Nadawcze	Wiadomości dla kasjera
152 Odbiorcze	Wpisanie wiadomości
153 Odczytanie	Odczytanie otrzymanych wiadomości
19 Wyświetl	
191 Czas	Wyświetlenie czasu

192 Akumulator	Wyświetlenie stanu akumulatora
193 Użytkownika	Wyświetlenie aktualnego użytkownika/kasjera
194 Ostatni par.	Wyświetlenie kwoty ostatniego paragonu
195 Gotówkę	Wyświetlenie stanu gotówki w kasie
2 Raporty	
21 Dobowy	Drukowanie raportu dobowego
22 Stanu Kasy	Drukowanie raportu stanu kasy
23 Rap. Obrotów	
231 Kasjerów	Drukowanie raportu obrotów Kasjerów
232 Towarów	Drukowanie raportu obrotów Towarów
233 Opakowań	Drukowanie raportu obrotów Opakowań
234 Działów tow.	Drukowanie raportu obrotów Działów towarowych
235 Godzinowych	Drukowanie raportu obrotów Godzinowych
24 R. Dobowe Inne	
241 Dobowy niezerujący	Drukowanie raportu dobowego niezerującego (poglądowego)
242 Ostatni dobowy	Drukowanie kopii ostatniego raportu dobowego
25 Rap. Okresowe	
251 Miesięczny	Drukowanie raportu miesięcznego
252 Okresowy	Drukowanie raportu okresowego
253 Rozliczen.	Drukowanie raportu rozliczeniowego
26 Rap. Danych	
261 Dane Towarów	
2611 Towary	Drukuje zestawienie towarów
2612 Opakowania	Drukuje zestawienie opakowań
2613 Tandemy	Drukuje zestawienie tandemów
2614 Braki na mag.	Drukuje raport stanów magazynowych (ilości) towarów
2615 Drukuj Zmiany	Drukuje raport zmian towarów
2616 Listy tow.	Drukuje zestawienie list towarowych
2617 Klawisze tow.	Drukuje zestawienie powiązań klawiszy z kodami towarowymi
2618 Kody dowiązane	Drukuje zestawienie kodów dowiązanych
262 Działów	Drukuje zestawienie działów towarowych
263 Jednostki Miar	Drukuje zestawienie jednostek miar
264 Rabatów	Drukuje zestawienie danych rabatów
265 Użytkownicy	
2651 Lista Użytkowników	Drukuje zestawienie użytkowników (kasjerów)
2652 Role użytkowników	Drukuje zestawienie ról użytkowników
266 Ustawienia	Wydruk ustawień (w tym opcji konfiguracyjnych)
267 Opisów Stałych	Raport Opisów Stałych (drukowanych tekstów)
29 Zestaw Raportów	Drukowanie konfigurowalnego zestawu raportów
3 Baza Danych	
31 Towary	
311 Edycja	Dodawanie i edycja towarów i opakowań
312 Usuń	Usuwanie opakowań
313 Funkcje tow.	
3131 Pokaż cenę	Wyświetlenie ceny
3132 Zmiana ceny	Zmiana ceny
3133 Pokaż ilość	Wyświetlenie ilość na magazynie
3134 Ustaw il.	Ustawienie ilości towaru z magazynu
3135 Dodaj ilość	Dodanie ilości towaru na magazynie
3136 Odejmij il.	Odjęcie ilości towaru z magazynu
314 Listy tow.	
3141 Edycja pozycji	Edycja pozycji list towarowych
3142 Edycja listy	Edycja nazw list towarowych (kategorii tow.)
3143 Usuń pozycje	Usuwanie pozycji list towarowych
3144 Usuń listy	Usuwanie list towarowych
3145 Importuj tow.	Importowanie towarów z bazy do list
3146 Synchronizuj	Synchronizacja towarów z list z danym z bazy towarów
3149 Drukuj	Drukowanie list towarowych
315 Klawisze tow.	
3151 Edycja	Edycja klawiszy towarów

3152 Usuń wszystkie	Usuwa przywiązania towarów do klawiszy
3159 Drukuj	Drukuje zestawienie klawiszy towarowych
316 Kody dowiązane	
3161 Dodaj	Dodanie dowiązania kodu towarowego
3162 Usuń	Usunięcie dowiązania kodu towarowego
3163 Usuń grupę	Usunięcie grupy dowiązań kodów towarowych
3169 Drukuj	Drukowanie zestawienia kodów dowiązanych
317 Zamówienie	
3171 Edycja pozycji	Edycja pozycji zamówienia
3172 Edycja dokumentu	Edycja dokumentu zamówienia
3173 Usuń wszystko	Usunięcie zamówienia
3179 Drukuj	Drukowanie zamówienia
319 Drukuj dane	
3191 Towary	Drukuje zestawienie Towarów
3192 Opakowania	Drukuje zestawienie Opakowań
3193 Tandemy	Drukuje zestawienie Tandemów
3194 Listy towarowe	Drukuje zestawienie list towarowych
3195 Klawisze tow.	Drukuje zestawienie powiązań klawiszy z kodami towarowymi
3196 Kody dowiązane	Drukuje zestawienie kodów dowiązanych
3199 Zmiany z PC	Drukuje raport zmian Towarów
32 Działy towarowe	
321 Edycja	Edycja Działów Towarowych
329 Drukuj	Drukuje zestawienie Działów Towarowych
33 Jednostki miary	
331 Edycja	Edycja Jednostek Miar
339 Drukuj	Drukuje zestawienie Jednostek Miar
34 Rabaty/Narzuty	
341 Edycja	Edycja Tabeli Rabatów i Narzutów
342 Limity	Edycja Limitów Rabatów
343 Domyślne	Edycja Rabatów Domyślnych
344 Karta rabatowa	
3441 Definicja karty	Definiowanie karty obsługiwanej przez kasę
3442 Edycja rabatów	Edycja rabatów dla kart rabatowych
3449 Drukuj	Drukuje zestawienie kart
349 Drukuj	Drukuje dane Rabatów
35 Użytkownicy	
351 Edycja	Edycja danych użytkowników
352 Usuń	Usuwanie użytkowników
353 Zmiana hasła	Zmiana hasła użytkownika
359 Drukuj	Drukuje zestawienie Użytkowników
36 Role Użytkowników	
361 Edycja	Edycja Ról Użytkowników
369 Drukuj	Drukuje zestawienie Ról Użytkowników
37 Płatności	
371 Edycja	Edycja płatności
379 Drukuj	Drukuj zestawienie płatności
38 Sprzedawcy	
381 Edycja	Edycja sprzedawców
382 Usuń	Usuwanie sprzedawców
389 Drukuj	Drukowanie sprzedawców
4 Ustawienia	
41 Zegar	Przestawienie zegara
42 Dane Identyf.	
421 Nagłówek wydr.	Programowanie nagłówek wydr.
422 Numer kasy	Programowanie nr kasy
423 NIP	Programowanie NIP
43 Stawki podatku	Edycja stawek podatkowych
44 Tekst reklam.	Wybór tekstu reklamowego po paragonie
45 Opcje	
451 Komunikacja	

4511	Połączenia	Przyporządkowanie portu RS do urządzeń
4512	PC	Opcje komunikacji z PC
4512	PC2	Opcje komunikacji z PC2
4513	Modem	Opcje Modemu
4514	Ustawienia sieci	Ustawienia związane z pracą kasy w sieci Ethernet
45141	TCP/IP	Ustawienia sieciowe kasy
45142	Prot. Kasa-PC	Ustawienie sieciowe z programem sprzedaży
45143	Prot. Wydruku	Ustawienia sieciowe z „Serwerem Wydruku”
4516	FTP Menadżer	Ustawienia parametrów działania FTP Menadżera
45161	Ustaw. FTP	Ustawienie połączenia FTP Menadżera
45162	Opcje ruch.	Opcje uruchomienia Menadżera FTP
45163	Harmonogram	Ustawienie harmonogramów FTP Menadżera
45164	Opcje rap.	Ustawienie raportów
45165	Wysyłanie baz	Ustawienie eksportów Menadżera FTP
452	Sprzęt	
4521	Energia	
45211	Oszczędność	Opcje Autowylączania i Autowygazania
4522	Komponenty	Opcje komponentów sprzętowych (np. szuflady, stacyjki)
453	System	Opcje systemowe
454	Obsługa	Opcje obsługi
455	Sprzedaż	Opcje sprzedaży
456	Wydruk	
4561	Ogólne	Ogólne opcje wydruku (podkreślenia)
4562	Paragonu	Opcje zawartości paragonu
4563	Zestawu Rap	Opcje Zestawu Raportu (Rap.Łańcuchowy)
4564	Rap.Zm.Tow	Opcje raportu zmian Towarów z Komputera PC
457	Dane	
4571	Kod wagowy	Typ kodu wagowego
4572	Kontrola	Kontrola danych
4573	Rozm.bazy tow	Rozmiar bazy towarowej
458	Funkcje opcji	
4581	Ustaw domyślne	Ustawia domyślne opcje
459	Drukuj Opcje	Wydruk ustawień opcji
46	Limity	
461	Rabatów	Ustawienia maksymalnych rabatów
462	Kwot	Ustawienia maks. kwot paragonu, gotówki itp..
47	Parametry	
471	Rabaty domyślne	Ustawienie domyślnych rabatów
472	Kurs EURO	Ustawienie kursu EURO
48	Interfejs użytkownika	
481	Menu Podręczne	
4811	Edycja	Edytuj zestawienie menu podręcznego
4812	Usuń wszystko	Usuń zestawienie menu podręcznego
4819	Drukuj	Drukuj zestawienie menu podręcznego
482	Klawisze funkcyjne	
4821	Edycja	Edycja klawiszy powiązań klawiszy z odpowiednimi funkcjami kasy
4822	Ustaw domyślne	Przypisanie domyślnych funkcji klawiszom funkcyjnym
4829	Drukuj	Drukowanie zestawienia klawiszy funkcyjnych
49	Drukuj ustaw	Wydruk ustawień kasy (w tym opcji)
5	Serwis	
51	Testy	
511	Serwisowe	Testy tylko dla serwisu
512	Wszystko	Testy wszystkie
513	Pojedynczo	Wybrane testy
514	Cyklicznie	Test cykliczne
52	Ustawienia S	Ustawienia serwisowe – wymagany tryb serwisu
53	Funkcje S	Funkcje serwisowe
531	Sprawdź bazy	Sprawdź poprawność baz danych
59	Informacje	
591	Wersja	Wyświetlenie wersji

592	Pamięć fisk.	Wyświetlenie danych o pamięci fiskalnej
593	Pomiary nap.	Wyświetlenie pomiarów napięć
9	Pomoc	
91	Drukuj Menu	
92	Drukuj Ustaw	
93	Drukuj Opcje	

Struktura MENU Paragonu – menu dostępne w otwartym paragonie:

1	Edytuj paragon	funkcja edycji paragonu (przeglądanie paragonu)
2	Anuluj pozycje	anuluje ostatnią pozycję na paragonie
3	Anuluj zapłatę	anuluje wprowadzoną zapłatę za paragon
4	Anuluj paragon	anuluje cały paragon
5	Otwórz szufladę	otwiera szufladę w otwartym paragonie
6	Edycja numeru	edycja (wpisanie, poprawa, kasowanie) numeru bez sprzedaży
7	Pokaż w EURO	pokazuje cenę tow./wartość par. w EURO (wg zaprogramowanego kursu)
8	Pokaż czas	pokazuje aktualną: datę, czas

3. URUCHAMIANIE KASY PS 3000

Po naciśnięciu klawisza  i przytrzymaniu przez ok. 2 sekundy kasa uruchomi się wykonując wewnętrzne testy systemowe informując użytkownika o tym. Następnie kasa przejdzie do trybu sprzedaży. Gdy kasa jest zasilana z baterii wewnętrznej, ze względu na oszczędność energii akumulatora, po okresie bezczynności kasa automatycznie się wyłączy. W opcji [4921] **Oszczędność** jest możliwość ustawienia czasu, po jakim kasa samoczynnie się wyłączy (autowylączenie), gdy będzie nieużywana.

Aby wyłączyć kasę, należy nacisnąć i przytrzymać przez ok. 2 sekundy klawisz .

3.1. Podłączanie i konfiguracja czytnika kodów kreskowych.

Kasa PS 3000 może współpracować z czytnikiem kodów kreskowych (skanerem). Doboru oraz konfiguracji czytnika powinien dokonać uprawniony serwisant. Do podłączenia kasy z komputerem niezbędny jest specjalny przewód połączeniowy. Podłączyć skaner do kasy należy tylko przy wyłączonym zasilaniu kasy. W funkcji [4511] **Połączenia** jest możliwość wyboru urządzenia współpracującego na poszczególnych portach RS232 (COM 1 – COM 5). Należy na właściwym porcie ustawić urządzenie współpracujące **Skaner**. Kasa może współpracować maksymalnie z 3 skanerami jednocześnie. Jeśli identyfikacja towarów odbywać się będzie za pomocą skanera, należy zwrócić uwagę na ustawienie opcji kontroli kodu EAN w Opcjach Kontroli Danych [4572] jak również typ kodu wagowego ustawianego funkcją [4571] **Kod wagowy**.

3.2. Podłączanie wagi

Kasa może współpracować z elektroniczną wagą sklepową. Wagę (wagi – max 3) można podłączyć do dowolnego portu RS w prawej ścianie kasy. Do podłączenia wagi z kasą niezbędny jest specjalny przewód połączeniowy (do danego typu wagi). Doboru wagi powinien dokonać uprawniony serwisant. W funkcji [4511] **Połączenia** jest możliwość wyboru urządzenia współpracującego. Należy na właściwym porcie (portach) COM ustawić urządzenie WAGA. Kasa może współpracować maksymalnie z 3 wagami jednocześnie.

3.3. Podłączanie komputera

Kasa PS 3000 posiada możliwość współpracy z komputerem. Do podłączenia kasy z komputerem niezbędny jest specjalny przewód połączeniowy. Należy pamiętać o ustawieniu w opcji [4511] **Połączenia** na Komputer PC oraz określenie portu, do którego jest przyłączony. W opcjach komunikacji [4512] **PC** należy ustawić właściwą prędkość transmisji – taką samą jak w komputerze.

3.4. Podłączenie sieci Ethernet

Kasa PS 3000 Net ma możliwość współpracy z komputerem w sieci zgodnej z Ethernet II - IEEE802.3 10Base5, 10Base2, 10BaseT. Do podłączenia kasy stosuje się kabel UTP zakończony wtykiem RJ45. W zależności czy kasa jest podłączona bezpośrednio/pośrednio do komputera stosuje się kable odpowiednio z krzyżowaniem lub bez. Aby kasa mogła pracować w sieci należy również uzupełnić

ustawienia związane z obsługą sieci. Informacje na ten temat znajdują się w rozdziałach: 7.15 [45151] **Ustawienia TCP/IP**, 7.16 [45152] **Protokół Kasa-PC**, 7.17 [45153] **Protokół Serwer Wydruku**.

3.5. Podłączenie i współpraca z terminalem płatniczym EFT

Do kasy PS 3000 można podłączyć terminal płatniczy EFT. Terminal ten realizuje płatności kartami płatniczymi. Preferowanym urządzeniem jest terminal Trintech COMPACT 9000i, współpracujący z Centrum Rozliczeniowym PKO S.A. Dzięki połączeniu kasy z terminalem zakończenie paragonu przy płatności kartą płatniczą powoduje skomunikowanie się kasy z terminalem. Przesyłana jest od razu do niego informacja z kwotą do zapłaty (wyeliminowana możliwość pomyłki przy przepisywaniu kwoty z paragonu do terminala oraz przyspieszona sama transakcja). Dalszy sposób obsługi terminala znajdzie Użytkownik w Instrukcji Obsługi terminala. Po pozytywnie zakończonej płatności, terminal przesyła do kasy potwierdzenie, co automatycznie kończy paragon. Podłączenia terminala do kasy powinien dokonać uprawniony serwisant, posiadający uprawnienia na serwisowanie kas oraz terminali płatniczych. Podłączenia należy dokonać przy wyłączeniu zasilania tak kasy, jak i terminala płatniczego. Do podłączenia służy dowolne złącze RS232 w prawej ścianie kasy. Po podłączeniu terminala konieczne jest ustawienie urządzenia współpracującego na EFT funkcją [4511] **Połączenia** na wybranym porcie COM.

3.6. Podłączanie szuflady

Do kasy PS 3000 jest możliwość podłączenia kasety na pieniądze (szuflady). Doboru szuflady oraz pierwszego podłączenia powinien dokonać uprawniony serwisant, konieczne jest zerwanie plombi fiskalnej. W ofercie producenta kasy dostępne są specjalne szuflady dedykowane dla kas PS 3000. Po podłączeniu szuflady konieczne jest włączenie odpowiedniej funkcji w menu kasy: [4522] **Komponenty** →  **Szuflada**.

3.7. Wymiana papieru

W wyposażeniu dostarczonym wraz z kasą PS 3000 znajdują się dwie rolki papieru, który przed rozpoczęciem pracy należy w odpowiedni sposób założyć. Z uwagi na to, iż czynność wymiany papieru jest jedną z najczęstszych operacji wykonywanych podczas obsługi kasy, która wykonana niedokładnie może być przyczyną nieprawidłowej pracy urządzenia, wskazane jest, aby użytkownik dokładnie zapoznał się ze sposobem zakładania nowych rolek papieru. Papier w kasie fiskalnej zużywany jest całkowicie, zbliżanie się do końca rolki papieru sygnalizowane jest kolorowym paskiem na papierze, natomiast jego koniec sygnalizowany jest komunikatem: **BRAK PAPIERU** na wyświetlaczu obsługi.

W celu wymiany papieru na nowy należy:

- podnieść pokrywę mechanizmu drukującego
- zdjąć szpule nawijającą kopie, odwinąć nawinięty na niej papier,
- wyciągnąć resztki papieru i usunąć z łoża drukarki pozostałą po starym papierze rolkę, na której zwinięty był papier
- przygotować nowe rolki poprzez odwiniecie papieru, początek odwiniełego papieru wyrównać za pomocą nożyczek lub poprzez jego zagięcie
- wprowadzić taśmę papieru lewej stacji (oryginał)

- ❑ wprowadzić taśmę papieru prawej stacji (kopii)
- ❑ prawy pasek papieru założyć na szpulę nawijającą kopię (jedno z kół szpuli nawijacza można zdemontować, w celu łatwiejszego założenia papieru);
- ❑ szpulę z nawiniętym papierem umieścić na prowadnicach,
- ❑ zamknąć pokrywę mechanizmu drukującego wyprowadzając taśmę oryginału wydruku (lewą) na zewnątrz;



- ❑ skasować komunikat *BRAK PAPIERU* przyciskiem

UWAGA! Podczas wymiany papieru należy zwrócić uwagę na stan mechanizmu drukującego: jego sprawność, czy nie jest zanieczyszczony pyłem z papieru. Podczas każdorazowej wymiany papieru należy oczyścić mechanizm drukujący z pyłu za pomocą delikatnego pędzelka lub szczotki lub przedmuchać sprężonym powietrzem!!!

3.8. Klucze kasjera

Stacyjka operatora zastosowana w kasie posiada 6 pozycji pracy: PROGRAMOWANIE P2, PROGRAMOWANIE P1, WYŁĄCZONA, TRYB SPRZEDAŻY, RAPORTY NIEZERUJĄCE, RAPORTY ZERUJĄCE.

Dla poszczególnych trybów pracy (położeń) potrzebne są odpowiednie kluczyki

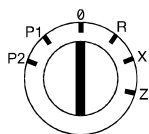

0 – kasa wyłączona

R – tryb sprzedaży (rejestracji)

X – tryb raportów niezerujących

Z – tryb raportów zerujących

P1 – tryb programowania użytkownika

P2 – tryb programowania serwisowego

Klucze operatorów

Do kasy dołączone są w komplecie klucze z następującymi opisami:

R – umożliwiający włączenie kasy w tryb sprzedaży

X – umożliwiający włączenie kasy w tryb raportów niezerujących

Z – umożliwiający włączenie kasy w tryb zerujących

P1 – klucz umożliwiający włączenie kasy w tryb programowania P1

W przypadku, kiedy użytkownik chce korzystać z możliwości, jakie daje stacyjka, może przejść do menu [4522] **Komponenty**, oraz zaznaczyć opcje [3] **Klucze inne i/lub** [2] **Klucz kierownika** (stacyjka używana do zezwolenia na zabezpieczone operacje w sytuacji, gdy kasjer nie ma do nich prawa, dotyczy najczęściej funkcji rabatowania, anulowania pozycji

lub całego paragonu). W przeciwnym wypadku opcje te muszą być odznaczone. Aby stacyjka powodowała przełączanie menu kasy konieczne jest także ustawienie opcji **454 Obsługa [5] Klucz=Menu**

Opis działania stacyjki:

- a. Wejście w pozycję P1 uruchomi Menu w pozycji 3 Baza Danych. Szybkie przełączenie w 0 i znowu P1 zmieni Menu na pozycję 4 Ustawienia, kolejne takie przełączenie z powrotem w 3 Baza Danych. W dowolnym momencie można wejść do innego menu jak również prowadzić sprzedaż i wszelkie raporty, ale kasa może wtedy zażądać przełączenia kluczyka w odpowiednią pozycję.
- b. Wejście w pozycję 0 wprowadza kasę w tryb czuwania. W tle działa komunikacja z komputerem
- c. wejście w pozycję R automatycznie przechodzi do trybu sprzedaży umożliwiając jej prowadzenie. W razie potrzeby możliwe jest przesunięcie kluczyka w pozycję, Z aby umożliwić storno, anulowanie paragonu, rabaty, jeżeli obecny kasjer nie ma do tego odpowiednich praw. W dowolnym momencie można wejść do innego menu jak również prowadzić sprzedaż i wszelkie raporty, ale kasa może wtedy zażądać przełączenia kluczyka w odpowiednią pozycję.
- d. Wejście w pozycję X uruchomi Menu w pozycji 2 Raporty. Kasa po wybraniu raportu i zakresu nie będzie pytała czy robić raport zerujący czy niezerujący tylko zawsze wykona niezerujący (jeśli raport ma taką wersję). W dowolnym momencie będzie można wejść do innego Menu i wybrać inną funkcję, ale kasa może wtedy zażądać przełączenia kluczyka w odpowiednią pozycję.
- e. Wejście w pozycję Z uruchomi Menu w pozycji 2 Raporty. Kasa po wybraniu raportu i zakresu nie będzie pytała czy robić raport zerujący czy niezerujący tylko zawsze wykona zerujący (jeśli raport ma taką wersję). W dowolnym momencie będzie można wejść do innego Menu i wybrać inną funkcję, ale kasa może wtedy zażądać przełączenia kluczyka w odpowiednią pozycję.

W przypadku, kiedy użyta jest tylko opcja „Klucz kierownika” i jest aktywna „System/Kontrola dostępu” i kasjer nie ma prawa do pewnych funkcji to może je wykonać, jeśli kierownik (posiadający kluczyk Z) w momencie prośby kasy o autoryzację operacji przekreśli kluczyk w pozycję Z. Funkcje autoryzowalne w ten sposób to:

- 1) Anulowanie pozycji (STORNO)
- 2) Anulowanie paragonu
- 3) Rabaty i Narzuty
- 4) Wpłaty i Wyплаты do kasy

4. [1] FUNKCJE

W tym trybie menu użytkownik ma do wyboru funkcje dotyczące m.in. logowania użytkownika, operacji kasowych, sterowania trybem sprzedaży i wyświetlania różnych informacji. Zostały one opisane w następujących podrozdziałach.

4.1. [11] Użytkownik

W tej pozycji menu kasy jest możliwość zalogowania właściwego użytkownika, który będzie prowadził sprzedaż na kasie. Na konto tego użytkownika (kasjera) zaliczone zostaną wszelkie obroty (sprzedaż, rozliczenie środków płatniczych itp.), jakie będą wykonywane na kasie do chwili zalogowania innego kasjera.

[111] **Logowanie** – po naciśnięciu  jest możliwość wyboru kasjera (poprzez wpisanie jego numeru, lub wyboru z listy), lub dodanie nowego użytkownika, jeśli użytkownik nie został zaprogramowany. Po wyborze użytkownika kasa zażąda wprowadzenia hasła, jakie zostało dla niego zaprogramowane.

[112] **Zmiana hasła** – po naciśnięciu  jest możliwość zmiany hasła dla zalogowanego użytkownika. Aby sprawdzić, jaki użytkownik jest aktualnie zalogowany można użyć funkcji [193] **Wyświetl Użytkownika**.

4.2. [12] Kasa

W menu [12] **Kasa** użytkownik ma możliwość dokonania wpłaty oraz wypłaty z kasy. [121] **Wpłata** – po wejściu do tej pozycji menu pokazuje się okno dialogowe do wpisania wartości wpłaty. Po wpisaniu za pomocą klawiszy numerycznych wartości wpłaty zatwier-

dzamy ją klawiszem . Kasa drukuje potwierdzenie dokonania (zarejestrowania) wpłaty do kasy. Kwota ta będzie widoczna w raporcie stanu kasy oraz raporcie kasjera, który był zalogowany w chwili dokonywania wpłaty.

[122] **Wypłata** – jak wyżej, tylko wpisywana wartość jest wypłatą z kasy.

[123] **Otwórz szufladę** – polecenie otwarcia szuflady bez konieczności wprowadzania kwoty wpłaty lub wypłaty.

Uwaga! Jeśli na kasie zaprogramowany jest kurs Euro (ustawienie [472] **Kurs Euro**) kasa będzie pytała o walutę podawanych kwot.

4.3. [13] Komunikacja

W menu [13] **KOMUNIKACJA** użytkownik ma możliwość szybkiego przełączania i sterowania (w przypadku modemu) funkcji związanych z komunikacją kasy z komputerem (PC) lub modemem.

[131] **Modem** – po wejściu do tej pozycji pokazuje się menu niższego rzędu, a w nim:

[1312] **Inicjuj** – funkcja wysłała ciąg znaków konfiguracyjnych do modemu. Ciąg znaków konfiguruje się w opcji [4513] **Opcje Modemu**.

[1312] **Połącz** – funkcja służy do wybrania numeru i nawiązania połączenia ze zdalnym komputerem, który może przysyłać lub odbierać dane z kasy. Sekwencję wybierania numeru edytujemy także w opcji [4513] **Opcje Modemu**

[1313] **Rozłącz** – funkcja rozłączenia połączenia modemowego

[132] **FTP Menadżer** – konfigurację FTP menadżera należy przeprowadzić korzystając z dialogu [4516] **FTP Menadżer**. Po wejściu możliwe jest skorzystanie z następujących funkcji:

[1321] **Start menadż.** – start menadżer a wywołany ręcznie

[1322] **Reset menadż.** – natychmiastowe zatrzymanie działania FTP menadżera

[1323] **Status menadż.** – wyświetla status działania menadżera FTP

4.4. [14] Obsługa

W menu [14] **Obsługa** mamy możliwość wybrania następujących funkcji:

- 1) Zestaw raportów
- 2) Trybu Sprzedaży
- 3) Wydruku zestawu raportów (użyteczne, gdy kasjer nie ma dostępu do Menu raportów)

4.5. [141] Zestaw raportów

W funkcji tej kasjer, który nie ma dostępu do pełnego menu (został mu on ograniczony) może wydrukować Zestaw Raportów (zdefiniowany w opcjach [4563] **Zestaw Raportów**).

4.6. [142] Tryb Obsługi Sprzedaży

W menu tym możemy wybrać jeden z trzech możliwych trybów prowadzenia sprzedaży na kasie:

[1421] **Sprzedaż Normalna** – standardowy tryb sprzedaży, który umożliwia pełną funkcjonalność obsługi sprzedaży.

[1422] **Sprzedaż Szybka Pojedyncza** - specjalny tryb sprzedaży, w którym naciśnięcie klawiszy szybkiej sprzedaży (klawiatura dodatkowa), powoduje sprzedaż towarów oraz natychmiastowe zakończenie paragonu.

4.7. [15] Wiadomości

Funkcja [15] **Wiadomości** umożliwia utrzymanie kontaktu kasjera z menadżerem/kierownikiem placówki, poprzez wysyłanie do siebie krótkich wiadomości tekstowych.

[151] **Nadawcze** – dzięki tej funkcji kasjer może wpisać, lub edytować już uzupełnione wiadomości, które następnie mogą być odebrane przez menadżera/kierownikiem placówki. Po wybraniu tej pozycji menu operator kasy będzie musiał wybrać wolne miejsce z listy w celu dodania nowej wiadomości, bądź wybranie już istniejącej wiadomości w celu jej edycji. Wpisywanie wiadomości polega na wypełnieniu czterech linii, z której każda może pomieścić 40 znaków. Chęć zakończenia każdej linii należy zaakceptować klawiszem



Edycję można zaakceptować w każdej chwili naciskając sekwencję klawiszy



[152]Odbiorcze – w menu tym znajdują się wiadomości, które zostały wysłane do kasjera przez menadżera/kierownika placówki. Odczyt wiadomości polega na wybraniu z listy odpowiedniej wiadomości. Po wykonaniu tej czynności operator kasy będzie w stanie sprawdzić datę otrzymania wiadomości oraz odczytać jej treść. Treść wiadomości wyświetlana jest w 4 liniach każda po 40 znaków. Przejście do następnej linii odbywa się klawiszem

OK GOTÓWKA

[153] Wysłane – w menu tym znajdują się wiadomości, które zostały wysłane przez kasjera przez menadżera/kierownika placówki. Odczyt wiadomości polega na wybraniu z listy odpowiedniej wiadomości. Po wykonaniu tej czynności operator kasy będzie w stanie sprawdzić datę wysłania wiadomości oraz odczytać jej treść. Treść wiadomości wyświetlana jest w 4 liniach każda po 40 znaków. Przejście do następnej linii odbywa się klawiszem

OK GOTÓWKA

4.8. [19] Wyświetl

Funkcja [19] Wyświetl umożliwia wyświetlenie na wyświetlaczu (bez wydruku) takich danych, jak:



- [191] Czas – wyświetla aktualnie zaprogramowany czas w kasie;
- [192] Akumulator – wyświetla stan naładowania akumulatora wewnętrznego kasy;
- [193] Użytkownika – wyświetla nazwę aktualnie zalogowanego użytkownika;
- [194] Ostatni par – wartość ostatniego paragonu;
- [195] Gotówkę – stan gotówki w kasie;

5. [2] RAPORTY



5.1. [21] Raport Dobowy

Raport dobowy jest najważniejszym raportem, jaki każdy użytkownik zobowiązany jest wykonać codziennie po zakończeniu sprzedaży jako zerujący. Podczas wykonywania tego raportu następuje zapis do pamięci fiskalnej obrotu z całego dnia (od ostatniego raportu dobowego zerującego) z uwzględnieniem rozdziału kwot podatku na poszczególne stawki PTU, daty i godziny wykonania raportu, ilości wystawionych paragonów fiskalnych, ilości i wartości anulowanych paragonów. Wydruk tego raportu oznaczony jest numerem unikatowym kasy i logo fiskalnym: stylizowanym z literek PL. **Wydruk ten należy starannie przechowywać – służy jako rozliczenie podatków z Urzędem Skarbowym.**

Kolejność operacji podczas wykonywania raportu dobowego:

Po wejściu do funkcji [21] R.Dobowy i zatwierdzeniu klawiszem  kasa wyświetli komunikat: *Czy drukować raport dobowy?* Klawiszem  można zrezygnować z wykonania funkcji, klawiszem  potwierdzamy wykonanie funkcji. Kolejnym pytaniem będzie pytanie o poprawność daty: **Data 06-04-2005 jest poprawna?**

Należy bezwzględnie skontrolować, czy wyświetlana przez kasę data jest zgodna z rzeczywistością, gdyż zatwierdzenie raportu dobowego z niewłaściwą datą doprowadzi do uszkodzenia pamięci fiskalnej kasy i konieczności jej wymiany na nową na koszt podatnika!!!

Jeżeli wyświetlana data jest poprawna, zatwierdzamy klawiszem  i raport dobowy zostanie wykonany (pojawi się komunikat: *Proszę czekać...* i nastąpi wydruk raportu. W przypadku stwierdzenia niezgodności wyświetlanej daty z rzeczywistością, należy wycofać się z funkcji raportu dobowego klawiszem  i niezwłocznie wezwać serwis!!! W przypadku, gdy od ostatniego raportu dobowego nie była wykonana sprzedaż, po wejściu do funkcji raportu dobowego pojawi się komunikat: *Brak sprzedaży! Drukować raport?* Zatwierdzenie tego spowoduje wydrukowanie i zapisanie do pamięci fiskalnej raportu dobowego z zerowymi wartościami.

5.2. [22] Stan kasy

W raporcie stanu kasy drukowane są wartości sprzedaży z rozbiciem na poszczególne środki płatnicze: gotówka, czeki itp., wpłaty, wypłaty, skup i sprzedaż opakowań zwrotnych, ilość paragonów fiskalnych, ilość paragonów anulowanych, ilość pozycji stornowanych.

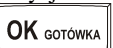
Po wybraniu funkcji [22] Stan Kasy i zatwierdzeniu klawiszem  jest możliwość wyboru z listy Rodzaju raportu:

- 1.Niezerujący
- 2.Zerujący

Wydrukowane raporty zawierają identyczne dane, różny jest natomiast skutek ich wykonania. Wykonanie raportu jako zerujący spowoduje wyzerowanie wydrukowanych wartości i dane te w kasie nie będą już dostępne. Wykonanie jako niezerujący ma charakter jedynie poglądowy, dane dalej będą w kasie dostępne i nadal będą sumowane. Należy wybrać żądany

tryb raportu klawiszami strzałek i zatwierdzić klawiszem  - nastąpi wydruk raportu

5.3. [23] Raporty obrotów

W tym menu mamy możliwość wyboru następujących raportów obrotów:

- 1) **Obrotów Kasjerów**
- 2) **Obrotów Towarów**
- 3) **Obrotów Opakowań**
- 4) **Obrotów Działów Towarowych**
- 5) **Obrotów Godzinowych**

Raporty te zostały szczegółowo opisane w następujących rozdziałach

5.4. [231] Raport Obrotów Kasjerów

W raporcie kasjera drukowane są dla danego kasjera wartości sprzedaży z rozbiciem na poszczególne środki płatnicze: gotówka, czeki itp., wpłaty, wypłaty, skup i sprzedaż opakowań zwrotnych, ilość paragonów fiskalnych, ilość paragonów anulowanych, ilość pozycji stornowanych oraz datą i godziną rozpoczęcia (załogowania) i zakończenia (wylogowania) zmiany.

Po wybraniu funkcji [231] **Raport Obrotów Kasjerów** i zatwierdzeniu klawiszem



 jest możliwość wyboru z listy zakresu raportu:

1. **Bieżący kasjer** – raport tylko dla bieżącego załogowanego kasjera
2. **Z listy** – raporty dla wybranego kasjera z listy
3. **Wszyscy kasjerzy** – raporty dla wszystkich kasjerów zaprogramowanych na kasie

Następnie należy wybrać tryb raportu:

1. **Niezerujący**
2. **Zerujący**.

Wydrukowane raporty zawierają identyczne dane, różny jest natomiast skutek ich wykonania. Wykonanie raportu jako zerujący spowoduje wyzerowanie wydrukowanych wartości i dane te w kasie nie będą już dostępne. Wykonanie jako niezerujący ma charakter jedynie poglądowy, dane dalej będą w kasie dostępne i nadal będą sumowane. Należy wybrać żądany

tryb raportu klawiszami   i zatwierdzić  - nastąpi wydruk raportu.

5.5. [232] Raport Obrotów Towarów

Na raporcie sprzedaży towarów drukowane są nazwy i kody towarów oraz informacje o ilości i wartości ich sprzedaży.

Po wybraniu funkcji [232] **Raport Obrotów Towarów** i zatwierdzeniu klawiszem



 jest możliwość określenia (wyboru z listy) kryterium *Zakresu raportu*, dla których towarów raport ma być wykonany:

1. **Wszystkie Towary** – wydrukowanie wszystkich towarów, które były sprzedawane od ostatniego raportu.
2. **Zakres kodów** – pozwala na wybór zakresu towarów, dla których ma być sporządzony



raport. Po wybraniu tego kryterium klawiszem  należy podać **Zakres raportu: Od:** (wpisać za pomocą klawiszy numerycznych kod towaru początkowego dla wy-



konania raportu, np. 1) i zatwierdzić klawiszem . Następnie należy podać kod towaru, na którym wydruk raportu ma być zakończony (np. 100) i zatwierdzić klawiszem

 - następuje wydruk raportu.

3. **W danym dziale** – można zadeklarować, z jakiego działu towary mają być objęte raportem. Po wybraniu tego kryterium klawiszem  na wyświetlaczu pokaże się *Zakres raportu*  i za pomocą klawiszy  można wybrać z listy dział, dla którego ma być wykonany raport.

4. **W danej stawce** – pozwala na wydrukowanie raportu sprzedaży towarów w określonej (wybranej) stawce PTU (VAT). Po wybraniu tego kryterium klawiszem  na

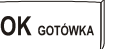
wyświetlaczu pokaże się *Zakres raportu*  i za pomocą klawiszy  można wybrać z listy stawkę PTU, dla jakiej ma być wykonany raport. Na liście znajdują się kolejno wszystkie stawki PTU A, B, C, D, E, F, G, a obok nich wyświetlane SA wartości tych stawek. Jeśli obok stawki widnieje znak „-” oznacza to, że dana stawka nie jest oprogramowana (jest nieaktywna), jeśli widnieje znaczek ZW, oznacza to, że towary przywiązane do tej litery są towarami zwolnionymi z podatku.

Po wyborze i zatwierdzeniu klawiszem  jednego z wyżej opisanych kryteriów należy z dostępnej listy *Tryb raportu* :

1. **Niezerujący**
2. **Zerujący**.

Wydrukowane raporty zawierają identyczne dane, różny jest natomiast skutek ich wykonania. Wykonanie raportu jako zerujący spowoduje wyzerowanie wydrukowanych wartości i dane te w kasie nie będą już dostępne. Wykonanie jako niezerujący ma charakter jedynie poglądowy, dane dalej będą w kasie dostępne i nadal będą sumowane. Należy wybrać żądany

tryb raportu i zatwierdzić klawiszem  - nastąpi wydruk raportu. Jeśli nie było sprzedaży w podanym zakresie, na raporcie (z określeniem podanego zakresu) wydrukowany zostanie komunikat: *Brak sprzedaży*.

5.6. [233] Raport Obrotów Opakowań

Na raporcie obrotów opakowań drukowane są nazwy i kody opakowań oraz informacje o ilości i wartości ich sprzedaży oraz przyjęć.

Po wybraniu funkcji **[233] Raport Obrotów Opakowań** i zatwierdzeniu klawiszem

 jest możliwość określenia (wyboru z listy) kryterium – *Zakresu raportu*, dla których opakowań raport ma być wykonany:

1. **Wszystkie** – wydrukowanie raportu wszystkich opakowań, które były sprzedawane i przyjmowane od ostatniego raportu.
2. **Zakres kodów** – pozwala na wybór zakresu opakowań, dla których ma być sporządzony

raport. Po wybraniu tego kryterium klawiszem  należy podać **Zakres raportu: Od:** (wpisać za pomocą klawiszy numerycznych kod opakowania początko-

wego dla wykonania raportu, np. 101) i zatwierdzić klawiszem . Następnie należy podać kod opakowania, na którym wydruk raportu ma być zakończony (np. 200)

i zatwierdzić klawiszem .

Po wyborze i zatwierdzeniu jednego z wyżej opisanych kryteriów należy wybrać z dostępnej

listy *Tryb raportu* :

1. **Niezerujący**
2. **Zerujący.**

Wydrukowane raporty zawierają identyczne dane, różny jest natomiast skutek ich wykonania. Wykonanie raportu jako zerujący spowoduje wyzerowanie wydrukowanych wartości i dane te w kasie nie będą już dostępne. Wykonanie jako niezerujący ma charakter jedynie poglądowy, dane dalej będą w kasie dostępne i nadal będą sumowane. Należy wybrać żądany

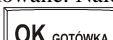
tryb raportu klawiszami  i zatwierdzić klawiszem  - nastąpi wydruk raportu. Jeśli nie było sprzedaży w podanym zakresie, na raporcie (z określeniem podanego zakresu) wydrukowany zostanie komunikat: *Brak sprzedaży*.

5.7. [234] Raport Obrotów Działów Towarowych

Na raporcie sprzedaży działów drukowane są nazwy i numery działów oraz informacje o ilości i wartości ich sprzedaży.

Po wybraniu funkcji **[234] Raport Obrotów Działów** i zatwierdzeniu klawiszem

 jest możliwość określenia (wyboru z listy) kryterium – *Zakresu raportu*, dla których opakowań raport ma być wykonany:

1. **Wszystkie** – wydrukowanie raportu wszystkich działów, w których były sprzedawane towary od ostatniego raportu.
2. **Zakres działów** – pozwala na wybór zakresu działów, dla których ma być sporządzony

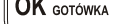
raport. Po wybraniu tego kryterium klawiszem  należy podać *Zakres raportu*

: wybrać z dostępnej listy (wyświetlany jest numer i nazwa działu), od którego raport

ma być rozpoczęty i zatwierdzić klawiszem . Następnie należy wybrać z dostępnej listy dział, na którym wydruk raportu ma być zakończony i zatwierdzić klawiszem



.

Po wyborze i zatwierdzeniu jednego z wyżej opisanych kryteriów należy wybrać z dostępnej

listy *Tryb raportu* :

1. **Niezerujący**
2. **Zerujący.**

Wydrukowane raporty zawierają identyczne dane, różny jest natomiast skutek ich wykonania. Wykonanie raportu jako zerujący spowoduje wyzerowanie wydrukowanych wartości i dane te w kasie nie będą już dostępne. Wykonanie jako niezerujący ma charakter jedynie poglądowy, dane dalej będą w kasie dostępne i nadal będą sumowane. Należy wybrać żądany

tryb raportu klawiszami  i zatwierdzić klawiszem  - nastąpi wydruk raportu. Jeśli nie było sprzedaży w podanym zakresie, na raporcie (z określeniem podanego zakresu) wydrukowany zostanie komunikat: *Brak sprzedaży*.

5.8. [235] Raport Obrotów Godzinowych

W raporcie godzinowym drukowane jest zestawienie sprzedaży z rozbiciem na poszczególne godziny, drukowane są informacje ilości wystawionych w danej godzinie paragonów, ilości pozycji na paragonach oraz wartości sprzedaży. Jeżeli w jakichś godzinach ni wystąpiła sprzedaż, godziny te są pominięte.

Po wejściu do **[235] Raport Obrotów Godzinowych** klawiszem  wyświetlone zostanie okno dialogu:

Za dzień i do wyboru:

1. **Aktualny,**
2. **Poprzedni.**

Po wybraniu (za pomocą klawiszy ) właściwego dnia i zatwierdzeniu klawiszem

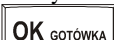
 wyświetlane jest pytanie o tryb raportu:

1. **Niezerujący**
2. **Zerujący**

Wydrukowane raporty zawierają identyczne dane, różny jest natomiast skutek ich wykonania. Wykonanie raportu jako zerujący spowoduje wyzerowanie wydrukowanych wartości i dane te w kasie nie będą już dostępne. Wykonanie jako niezerujący ma charakter jedynie poglądowy, dane dalej będą w kasie dostępne i nadal będą sumowane. Należy wybrać żądany

tryb raportu i zatwierdzić klawiszem  - nastąpi wydruk raportu.

5.9. [236] Raport Sprzedawców

Raport pozwala wydrukować informację na temat skuteczności sprzedawców. Możliwością jest wykonanie następujących raportów:

- 1) Niezerujący
- 2) Zerujący

5.10. [24] Raporty Dobowe Inne

W tym Menu mamy do wyboru możliwość wybrania do wydruku niefiskalnych raportów dobowych:

- 1) Raport dobowy niezerujący
- 2) Ostatni raport dobowy

5.11. [241] Raport Dobowy Niezerujący

Raport ten jest niefiskalnym wydrukiem poglądowym przyszłego raportu dobowego. Drukowane są na nim wartości sprzedaży w poszczególnych stawkach podatkowych wraz z rozliczeniem podatku należnego.

Aby wykonać raport należy wybrać funkcję [241] **Dobowy Niezerujący** i zatwierdzić klawiszem  – raport zostanie automatycznie wydrukowany.

Wydrukowanie raportu nie niesie za sobą żadnych konsekwencji – żadne wartości w kasie nie są zerowane. Można go wykonywać wielokrotnie w ciągu dnia.

5.12. [242] Ostatni Raport Dobowy

Raport ten jest niefiskalną kopią ostatniego raportu dobowego. Drukowane są na nim wartości sprzedaży w poszczególnych stawkach podatkowych wraz z rozliczeniem podatku należnego.

Aby wykonać raport należy wybrać funkcję [242] **Ostatni Dobowy** i zatwierdzić klawiszem  – raport zostanie automatycznie wydrukowany.

Wydrukowanie raportu nie niesie za sobą żadnych konsekwencji – żadne wartości w kasie nie są zerowane. Można go wykonywać wielokrotnie w ciągu dnia.



5.13. [25] Raporty Okresowe

Raporty okresowe są odczytami raportów dobowych z pamięci fiskalnej. W raportach okresowych rozróżniamy 3 typy raportów:

- 1) **Raport Miesięczny** – z zakresu jednego zakończonego miesiąca
- 2) **Raport Okresowy** – z dowolnego zakresu dat lub numerów raportów dobowych
- 3) **Raport Rozliczeniowy** - z dowolnego zakresu dat lub numerów raportów dobowych ale tylko po zakończeniu trybu fiskalnego

5.14. [251] Raport Miesięczny

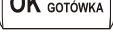
Funkcja [251] **Raport Miesięczny** drukuje raport za okres miesiąca: podaje się tylko miesiąc i rok, za jaki raport ma być wykonany. Drukowane są wszystkie raporty, jakie zostały zapisane w pamięci fiskalnej kasy w wybranym miesiącu. **Wykonanie raportu jest możliwe**



tylko za zakończony miesiąc. Po wybraniu tego typu raportu klawiszem  należy określić miesiąc i rok, za jaki raport ma być wydrukowany. Za pomocą klawiszy numerycznych należy wpisać (skorygować) podpowiadany przez kasę miesiąc i rok (za pomocą klawiszy   można poruszać się kursorem pomiędzy wyświetlanymi cyframi). Właściwie

wpisany miesiąc i rok należy zatwierdzić klawiszem . Następuje wydruk raportu. Jeśli wybrany zakres jest niewłaściwy (np. miesiąc jeszcze nie jest zakończony) to pokaże się komunikat: *Błąd zakresu raportu*. Jeśli w wybranym miesiącu nie było wykonanych raportów dobowych, kasa zgłosi komunikat: *Brak danych w tym zakresie*.



Raport miesięczny jest raportem fiskalnym – posiada pełne oznaczenia fiskalne: deskryptor: FISKALNY, znaczek PL oraz pełny numer unikatowy kasy (trzy litery i 8 cyfr).



5.15. [252] Raport Okresowy

Funkcja [252] **Raport Okresowy** drukuje raport za podany zakres. Zakres można podać jako numery raportów dobowych zapisane w pamięci fiskalnej lub jako daty (początkową i końcową). Raport można wykonać jako pełny lub jako podsumowanie (krótkie zsumowanie

raportów z podanego zakresu). Po wybraniu tego typu raportu klawiszem  należy wybrać z listy *Raport* :

1. *Wg dat*
2. *Wg nr*

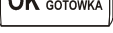
Właściwe kryterium wybieramy klawiszem  przechodzimy do dialogu *Zakres raportu Od:* należy wpisać numer/datę początkową dla raportu okresowego. Datę i numer wpisujemy używając klawiatury numerycznej. Datę podajemy w formacie: DD-MM-RRRR (taki format jest podpowiadany na wyświetlaczu). Podczas wpisywania daty pomiędzy wpisywanymi cyframi można się poruszać kursorem za pomocą klawiszy  .

Wpisany właściwy numer/datę zatwierdzamy klawiszem . Następnie w identyczny sposób należy wpisać numer/datę końcową dla wykonywanego raportu. Wpisany numer/datę należy zatwierdzić klawiszem .

Kolejnym kryterium do określenia raportu jest rodzaj *Wydruku raportu* .

1. *Pełny* – wybranie tego typu wydruku spowoduje wydruk wszystkich raportów zapisanych w wybranym zakresie w pamięci fiskalnej. Na końcu wydruku znajdzie się podsumowanie wydrukowanego zakresu. **Raport okresowy wykonany jako PEŁNY jest raportem fiskalnym – posiada pełne oznaczenia fiskalne: deskryptor: FISKALNY, znaczek PL oraz pełny numer unikatowy kasy (trzy litery i 8 cyfr).**
2. Podsumowanie – raport zostanie wydrukowany w postaci samego podsumowania raportów dobowych z wybranego zakresu. **Raport wykonany jako podsumowanie NIE JEST raportem fiskalnym (deskryptor: NIEFISKALNY, tylko część cyfrowa numeru unikatowego).**

5.16. [253] Raport Rozliczeniowy

Funkcja [253] **Raport Rozliczeniowy** drukuje raport podobny do raportu okresowego opisanego w poprzednim rozdziale, ale ma on inny tytuł („Raport Rozliczeniowy Fiskalny”) i można go wykonać dopiero po zamknięciu trybu fiskalnego kasy. Edycja zakresu i trybu raportu jest identyczna jak dla raportu okresowego.

5.17. [26] Raporty Danych

W tym menu mamy do wyboru wydrukowanie szeregu raportów zawierających zaprogramowane dane i ustawienia kasy. Wszystkie z tych raportów są także dostępne w menu [3] **Baza danych** i [4] **Ustawienia** przy każdej kategorii programowanych danych. W tym miejscu zostały zebrane wszystkie te wydruki w celu łatwiejszego wyboru wydrukowania wielu raportów dotyczących ustawionych na kasie danych.

5.18. [261] Raport Dane Towarów

W tym menu mamy do wyboru wydrukowanie szeregu raportów zawierających dane towarów, opakowań, listy tandemów i ustawienia kasy. Wszystkie z tych raportów są także dostępne w menu [319] **Drukuj dane Towarów**

5.19. [2611] Raport Towary

Ta funkcja służy do wydrukowania listy zaprogramowanych w kasie towarów. Po wybraniu

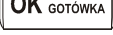
funkcji [2611] **Raport Towary** i zatwierdzeniu klawiszem  jest możliwość określenia (wyboru z listy) kryterium **Zakresu raportu**, dla których towarów raport ma być wykonany:

1. **Wszystkie Towary** – wydrukowanie wszystkich towarów, które były sprzedawane od ostatniego raportu.
2. **Zakres kodów** – pozwala na wybór zakresu towarów, dla których ma być sporządzony

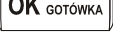

raport. Po wybraniu tego kryterium klawiszem  należy podać *Zakres raportu: Od:* (wpisać za pomocą klawiszy numerycznych kod towaru początkowego dla wy-

konania raportu, np. 1) i zatwierdzić klawiszem . Następnie należy podać

kod towaru, na którym wydruk raportu ma być zakończony (np. 100) i zatwierdzić klawiszem .

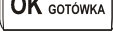

3. **W danym dziale** – można zadeklarować, z jakiej grupy towarów (działu) towary mają

być objęte raportem. Po wybraniu tego kryterium klawiszem  na wyświetlaczu

pokaże się *Zakres raportu*  i za pomocą klawiszy   można wybrać z listy dział, dla jakiego ma być wykonany raport.

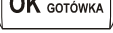
4. **W danej stawce** – pozwala na wydrukowanie raportu sprzedaży towarów w określonej

(wybranej) stawce PTU (VAT). Po wybraniu tego kryterium klawiszem  na

wyświetlaczu pokaże się *Zakres raportu*  i za pomocą klawiszy   można wybrać z listy stawkę PTU, dla jakiej ma być wykonany raport. Na liście znajdują się kolejno wszystkie stawki PTU A, B, C, D, E, F, G, a obok nich wyświetlane SA wartości tych stawek. Jeśli obok stawki widnieje znak „-” oznacza to, że dana stawka nie jest oprogramowana (jest nieaktywna), jeśli widnieje znaczek ZW, oznacza to, że towary przywiązane do tej litery są towarami zwolnionymi z podatku.

Po wyborze i zatwierdzeniu klawiszem  jednego z wyżej opisanych kryteriów

należy z dostępnej listy **Rodzaj wydruku** :

1. **Pełne dane** – wszystkie dane towarów
2. **Cennik** – Nazwa, stawka PTU, kod i cena
3. **Stany magazynowe** – Nazwa, stawka PTU, kod i stan na magazynie
4. **Towary i VAT** – Nazwa, stawka PTU i kod.

5.20. [2612] Raport Opakowania

Ta funkcja służy do wydrukowania listy zaprogramowanych w kasie opakowań zwrotnych. Po wybraniu funkcji [2612] **Raport Opakowania** i zatwierdzeniu klawiszem

 jest możliwość określenia (wyboru z listy) kryterium **Zakresu raportu**, dla których towarów raport ma być wykonany:

1. **Wszystkie opakowania** – wydrukowanie wszystkich towarów, które były sprzedawane od ostatniego raportu.
2. **Zakres kodów** – pozwala na wybór zakresu towarów, dla których ma być sporządzony

raport. Po wybraniu tego kryterium klawiszem  należy podać *Zakres raportu: Od:* (wpisać za pomocą klawiszy numerycznych kod towaru początkowego dla wy-

konania raportu, np. 1) i zatwierdzić klawiszem . Następnie należy podać kod towaru, na którym wydruk raportu ma być zakończony (np. 100) i zatwierdzić klawiszem

.

Po wyborze i zatwierdzeniu klawiszem  jednego z wyżej opisanych kryteriów należy z dostępnej listy **Rodzaj wydruku** :

1. **Pełne dane** – wszystkie dane towarów
2. **Cennik** – Nazwa, kod i cena
3. **Stany magazynowe** – Nazwa, kod i stan na magazynie

5.21. [2613] Raport Tandemy



Ta funkcja służy do wydrukowania listy zaprogramowanych w kasie tandemów tj. towarów, które mają przyporządkowane opakowanie zwrotne. Po wybraniu funkcji **[2613] Tandemy** i zatwierdzeniu klawiszem . Do wyboru mamy kryteria:

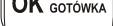

1. **Wszystkie Towary** – wydrukowanie wszystkich towarów i opakowań, powiązanych w tandemy.
2. **Zakres kodów** – pozwala na wybór zakresu towarów i opakowań, powiązanych w tandemy.



Po wybraniu tego kryterium klawiszem  należy podać *Zakres raportu*:



Od: (wpisać za pomocą klawiszy numerycznych kod towaru początkowego dla wykonania raportu, np. 1) i zatwierdzić klawiszem . Następnie należy podać kod towaru, na którym wydruk raportu ma być zakończony (np. 100) i zatwierdzić klawiszem



3. **W danym dziale** – można zadeklarować, z jakiej grupy towarów (działu) towary i opakowań, powiązane w tandemy, mają być objęte raportem. Po wybraniu tego kryterium klawiszem  na wyświetlaczu pokaże się *Zakres raportu*  i za pomocą

klawiszy   można wybrać z listy dział, dla którego ma być wykonany raport.

4. **W danej stawce** – pozwala na wydrukowanie raportu towarów i opakowań, powiązanych w tandemy w określonej (wybranej) stawce PTU (VAT) towaru. Po wybraniu tego kryterium klawiszem  na wyświetlaczu pokaże się *Zakres raportu*  i za

pomocą klawiszy   można wybrać z listy stawkę PTU, dla jakiej ma być wykonany raport. Na liście znajdują się kolejno wszystkie stawki PTU A, B, C, D, E, F, G, a obok nich wyświetlane SA wartości tych stawek. Jeśli obok stawki widnieje znak „-” oznacza to, że dana stawka nie jest oprogramowana (jest nieaktywna), jeśli widnieje znaczek ZW, oznacza to, że towary przywiązane do tej litery są towarami zwolnionymi z podatku.

Po wyborze i zatwierdzeniu klawiszem  jednego z wyżej opisanych kryteriów należy z dostępnej listy **Rodzaj wydruku** :

1. **Pełne dane** – wszystkie dane towarów i opakowań

2. **Cennik** – Nazwa towaru, stawka PTU, kod i cena, nazwa opakowania, kod
3. **Stany magazynowe** – Nazwa towaru i opakowania, stawka PTU, kody i stany na magazynie
4. **Towary i VAT** – Nazwa towaru, stawka PTU i kod, nazwa opakowania, kod.

5.22. [2614] Raport Braki na magazynie

Ta funkcja służy do wydrukowania listy towarów i opakowań, których stan na magazynie jest mniejszy niż podana następnie ilość minimalna. Po wybraniu funkcji **[2614] Raport**

Braki na magazynie i zatwierdzeniu klawiszem  zostanie zadane pytanie na temat ilości minimalnej a po jej zatwierdzeniu zostanie wydrukowany raport, który będzie zawierał tylko te pozycje, których ilość na magazynie jest mniejsza bądź równa podanej.

5.23. [2615] Raport Drukuj Zmiany

Ta funkcja służy do wydrukowania listy zmian towarów i opakowań, które zostały przeprowadzone z komputera PC a nie zostały wydrukowane podczas transmisji. To czy zmiany towarów z PC są drukowane na bieżąco (podczas transmisji) określa opcja **[1] Drukuj potem** w kategorii **[4564] Opcje Wydruku Raportu Zmian Towarów**. Jeśli wydruk nie jest wykonywany na bieżąco to musi zostać zrobiony najpóźniej przed pierwszym porównaniem lub przed raportem dobowym. W tych sytuacjach (przed otwarciem porównania lub wykonaniem raportu dobowego) kasa sama wykona ten raport zmian. Użytkownik za pomocą funkcji **[2619] Raport Zmian Towarów** może wykonać ten wydruk wcześniej. Raport zmian obejmuje następujące operacje na towarach:

1. Dodanie towaru
2. Usunięcie towaru (tylko po raporcie dobowym)
3. Zmiana nazwy i/lub stawki PTU (tylko po raporcie dobowym, jako zmian stawki traktowane też jest zmiana typu z towaru na opakowanie i odwrotnie)

W przypadku, gdy nie wykonano zmian z komputera kasa wyświetli komunikat: *Brak zmian bazy PLU!*

5.24. [2616] Listy Towarów

Funkcja pozwala wydrukować listy towarowe zdefiniowane przez użytkownika za pomocą funkcji **[314] Listy towarów**.

5.25. [2617] Klawisze Towarów

Funkcja pozwala na wydruk zdefiniowanych przez użytkownika klawiszy powiązanych z towarami. Użytkownik może zaprogramować Klawisze Towarów za pomocą funkcji: **[315] Klawisze Towarów**, lub za pomocą komputera.

5.26. [2618] Kody Dowiązane

Po wybraniu tej funkcji następuje wydrukowanie zestawienia kodów dowiązanych do danego towaru. Użytkownik może zaprogramować zestawienie kodów dowiązanych za pomocą funkcji dostępnych: **[316] Kody Dowiązane**, lub z komputera.

5.27. [262] Raport Działów

Ta funkcja służy do wydrukowania listy zaprogramowanych w kasie Działów Towarowych, które służą do grupowania towarów. Po wybraniu funkcji zostanie wydrukowany raport.

5.28. [263] Raport Jednostki Miar

Ta funkcja służy do wydrukowania listy zaprogramowanych w kasie Jednostek Miar, które mogą być drukowane przy ilościach towarów na paragonie, jeśli wybrana jest opcja **[1] Drukuj j.miar** w kategorii **[4562] Opcje wydruku paragonu**. Po wybraniu funkcji zostanie wydrukowany raport.

5.29. [264] Raport Rabatów

Ta funkcja służy do wydrukowania listy zaprogramowanych w kasie Rabatów i Narzutów, które mogą być użyte przy wystawianiu paragonu. Po wybraniu funkcji zostanie wydrukowany raport.

5.30. [265] Raport Użytkownicy

W tym menu mamy do wyboru wydruk listy Użytkowników (kasjerów) i Ról Użytkowników (określających prawa dostępu). Raporty te są opisane w następujących rozdziałach.

5.31. [2651] Raport Lista Użytkowników

Ta funkcja służy do wydrukowania listy zaprogramowanych w kasie Użytkowników (kasjerów). Po wybraniu funkcji zostanie wydrukowany raport.

5.32. [2652] Raport Role Użytkowników

Ta funkcja służy do wydrukowania listy zaprogramowanych w kasie Ról Użytkowników (kasjerów). Role Użytkowników określają zakres praw dostępu do poszczególnych zakresów funkcjonalnych kasy. Poprzez przypisanie użytkownikowi danej roli określamy, jakie ma on prawa dostępu. Po wybraniu funkcji zostanie wydrukowany raport.

5.33. [266] Raport Ustawień

Ta funkcja służy do wydrukowania listy zaprogramowanych w kasie Ustawień – danych, parametrów kasy, które możemy zaprogramować w funkcjach kategorii **[4] Ustawienia**. Po wybraniu funkcji zostanie wydrukowany raport.



5.34. [267] Raport Opisów Stałych

Ta funkcja służy do wydrukowania listy wszystkich **Opisów Stałych**, jakie kasa używa w swoich wydrukach.

5.35. [29] Zestaw Raportów

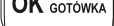
Funkcja drukowania zestawu raportów, jakie zostały skonfigurowane w opcji **[4563] Zestaw Raportów** gdzie podajemy, jakie raporty mają wejść w skład zestawu. Zamiast wykonywać po kolei kilku różnych raportów na koniec dnia, można skonfigurować kasę tak, aby po wywołaniu tej jednej funkcji (skrót [29]) kasa wykonała po kolei wszystkie te raporty.

[29] Zestaw Raportów – zatwierdzenie klawiszem . Kasa zapyta: Drukować

zestaw raportów? Potwierdzenie klawiszem , lub rezygnacja klawiszem .

Potem mamy do wyboru czy raport ma być wykonany jako zerujący czy też niezerujący.

Jeśli w zestawie raportów zerującym jest raport dobowy (kasa w trybie fiskalnym) nastąpi

pytanie o poprawność daty: *Data 01-12-2004 jest poprawna?* Klawiszem  po-

twierdzamy, klawiszem  wycofujemy się z funkcji.

Podczas wykonywania zestawu raportów, w którym jest raport fiskalny dobowy należy bezwzględnie stosować się do zaleceń zawartych w rozdziale 5.1 niniejszej instrukcji

6. [3] BAZA DANYCH

6.1. [31] Towary

Kasa ma możliwość zaprogramowania (w zależności od wersji) 16 000, 22 000 lub 25 000 towarów, których będzie prowadzić ewidencje sprzedaży. Każdy towar musi mieć zaprogramowaną nazwę i stawkę PTU (stawkę podatku). Dodatkowo każdemu towarowi można zaprogramować cenę sprzedaży, określić rodzaj ceny (zmienna, stała), precyzję sprzedaży (ilość miejsc po przecinku ilości), przywiązać do działu, powiązać z opakowaniem.

6.2. [311] Edycja Towarów

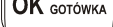
[311] Edycja – wyboru tej funkcji dokonujemy klawiszem . Następnie należy podać kod edytowanego towaru za pomocą cyfr na klawiaturze i zatwierdzić klawiszem

. W przypadku, kiedy chcemy wykonać edycję istniejącego towaru i nie pamiętamy kodu towaru a znamy nazwę możemy wybrać towar z bazy towarowej po nazwie naci-

skając klawisz . Po wyświetleniu listy towarów można wprowadzać litery i cyfry a kasa stara się znaleźć pasującą do wprowadzanych liter nazwę. Można wtedy wybrać nazwę towa-

ru, którego edycji chcemy dokonać. Wybór należy zatwierdzić klawiszem . Na wyświetlaczu pojawi się kod wybranego towaru. Aby przejść dalej należy zatwierdzić kod

klawiszem .

UWAGA! Jeśli w kasie jest ustawiona opcja nr 8 „Dwa kody na towar” w menu 453 „Opcje systemu” to przy dodawaniu nowego towaru musimy tu podać krótki kod towaru tzw. porządkowy określający miejsce towaru w bazie towarów. Jeśli nie wiemy jaki podać to, mo-

żemy wybrać pierwszy wolny poprzez naciśnięcie klawisza . Wtedy na wyświetlaczu pojawi się nam proponowany przez kasę kod, który możemy zaakceptować klawiszem

. Jeśli chcemy edytować istniejący towar to możemy w pytaniu o kod podać jeden z dwóch kodów towarów. Jeśli podamy drugi kod długi (kreskowy) to po jego zatwier-

dzeniu klawiszem  kasa poda nam kod krótki (porządkowy – miejsce w bazie) po akceptacji którego przejdziemy do dalszej edycji.

Jeśli w bazie jest towar o tym kodzie, to jego nazwa pojawi się na wyświetlaczu. Jeśli w bazie towarowej nie ma towaru o tym kodzie pojawi się pusta nazwa (jeżeli towar był wybrany z listy sytuacja ta nie wystąpi).

W trybie edycji towaru można oprogramować:

Nazwa - W trybie wpisywania (edycji) nazwy na wyświetlaczu w prawym górnym rogu

pojawia się znaczek  - klawiatura przestawiona jest w tryb alfanumeryczny – wpisy-

wania tekstu. Nazwę towaru należy wpisać używając klawiatury jak opisano w rozdzia-



le 2.8 niniejszej instrukcji. Wpisaną nazwę należy zatwierdzić klawiszem .

Kod (kreskowy) – Pole to występuje tylko, jeśli ustawiona jest opcja nr 8 „Dwa kody na towar” w menu 453 „Opcje systemu”. W polu tym powinniśmy podać drugi kod towaru, który na ogół będzie odpowiadał kodowi kreskowemu lub może być też innym zdefiniowanym unikatowym kodem, ale musi on zawierać co najmniej 6 cyfr. Pole to może pozostać puste, jeśli towar nie ma mieć drugiego kodu.

Cena – Za pomocą klawiszy numerycznych (oraz ewentualnie przecinka) należy zaprogramować cenę sprzedaży towaru. Cenę można zaprogramować na 0, jednak wówczas rodzaj ceny (opisane poniżej) należy ustawić na „zmienna” bo inaczej sprzedaż towaru



nie będzie możliwa. Klawisz  zatwierdza wpisana cenę i przechodzi do następnej opcji towaru:

Typ  – deklaracja, czy programowany artykuł jest Towarem/usługą, czy też Opako-

waniem. Wyboru z listy dokonujemy za pomocą klawiszy  . Wybranie opcji opakowanie spowoduje, że nie będzie miał on przypisanej stawki PTU a jego sprzedaż

nie będzie wliczana do obrotu. Klawisz  zatwierdza wybór i przechodzi do następnej opcji towaru (w przypadku wyboru „opakowanie” wychodzi z programowania).

Stawka  – przypisanie stawki PTU dla towaru lub określenie zwolnienia towaru z re-

jestracji PTU. Za pomocą klawiszy   wybieramy z dostępnej listy stawkę PTU. Na liście wyświetlane są litery stawek A – G wraz z przyporządkowanymi im wartościami stawek. Znak „-” obok litery stawki oznacza, że stawka nie jest oprogramowana (nieaktywna), sprzedaż towaru przypisanego do tej litery nie będzie możliwa. Oznaczenie „ZW” obok litery informuje, że towary przypisane do tej litery będą zwol-

nione z PTU. Klawisz  zatwierdza wybór i przechodzi do następnej opcji towaru.

Opcje ceny  - deklaracja typu ceny:

Cena zmienna – Podczas sprzedaży towaru cenę można wpisać ręcznie z klawiatury. Jeśli cena nie zostanie podana, to towar zostanie sprzedany z ceną zaprogramowaną. Jeśli cena zaprogramowana jest na zero, to wówczas podczas sprzedaży cena musi być podana.



Cena stała – towar może być sprzedawany tylko z zaprogramowaną ceną. Wpisanie ceny z klawiatury podczas sprzedaży spowoduje błąd.

Klawisz  zatwierdza wybór i przechodzi do następnej opcji towaru.

Jednostka  - określa, z opisem, jakiej jednostki na paragonie sprzedawany będzie towar. Do wyboru z listy jest: (Brak), szt., kg., dag, g., t., m., km., m2, m3, l., opak., oraz

4 dodatkowe, które można oprogramować w funkcji [331] Edycja jednostki miar.

Klawisz  zatwierdza wybór i przechodzi do następnej opcji towaru.

Precyzja   - określenie z jaką dokładności (po przecinku) podczas sprzedaży można wpisać ilość sprzedawanego towaru.



I – mogą być sprzedawane tylko całe sztuki towaru (np. napoje, książki, sprzęt AGD itp.)

0.1 – dokładność (precyzja) do jednego miejsca po przecinku

0.01 – dokładność (precyzja) do dwóch miejsc po przecinku



0.001 – dokładność (precyzja) do trzech miejsc po przecinku (towary ważone).



Klawisz  zatwierdza wybór i przechodzi do następnej opcji towaru.

Dział   - przywiązanie towaru do jednego z dostępnych (oprogramowanych) działów.

Wyboru działu z listy dokonuje się za pomocą klawiszy  lub podając kod

działu za pomocą klawiszy numerycznych. Klawisz  zatwierdza wybór i przechodzi do następnej opcji towaru.

Opakowanie   - możliwość przywiązania do towaru opakowania. Przywiązane opakowanie będzie automatycznie sprzedawane wraz z towarem w ilości zadeklarowanej dla towaru. Aby przywiązać opakowanie do towaru, towar musi mieć usawioną precyzję na 1. Ewentualnego wyboru opakowania dokonuje poprzez podanie



kodu opakowania lub wybór z listy opakowań po wejściu do niej klawiszem  i potem wybór za pomocą klawiszy  .

Klawisz  zatwierdza edycję tego towaru.

6.3. [312] Usuwanie Towarów

[312] **Usuń** – tryb usuwania towarów z bazy towarowej. Aby usunąć towar z bazy należy

wykonać wcześniej raport dobowy. Po wejściu do opcji klawiszem  pokaże się komunikat: *Podaj kod towaru:* Za pomocą klawiszy numerycznych należy wpisać numer

kodu towaru do usunięcia i zatwierdzić klawiszem . Na wyświetlaczu wyświetlona zostanie nazwa towaru i pytanie: *Usunąć towar?* Klawiszem  zatwierdzamy,

klawiszem  wycofujemy się z funkcji usuwania towaru. Po usunięciu towaru (połączony z wydrukiem w kasie fiskalnej) kasa wyświetla pytanie: *Czy usunąć inny towar?* Operację usuwania kolejnych towarów można powtórzyć.

6.4. [313] Funkcje Towarów



W menu tym mamy do dyspozycji kilka funkcji operujących na danych towarów. Opis w następujących rozdziałach.



6.5. [3131] Pokaż Cenę Towaru

[3131] **Podaj cenę** – funkcja sprawdzenia zaprogramowanej ceny towaru. Po wejściu

do opcji klawiszem  pojawia się komunikat: *Podaj kod Towaru:* Za pomocą klawiszy numerycznych należy wpisać numer kodu towaru, któremu chcemy sprawdzić cenę

i zatwierdzić klawiszem . Na wyświetlaczu wyświetlona zostanie nazwa towaru

oraz aktualnie zaprogramowana cena towaru. Klawiszem  lub  wycofujemy się z funkcji. Kasa proponuje dalsze sprawdzanie ceny: *Sprawdzić cenę innego towaru?*

 - potwierdzamy,  - rezygnacja.

6.6. [3132] Zmiana Ceny Towaru



[3132] **Zmiana ceny** – funkcja zmiany ceny w wybranym towarze. Po wejściu do opcji

klawiszem  pokaże się komunikat: *Podaj kod Towaru:* Za pomocą klawiszy numerycznych należy wpisać numer kodu towaru, któremu chcemy zmienić cenę i zatwier-

dzić klawiszem . Na wyświetlaczu wyświetlona zostanie nazwa towaru oraz jego aktualna cena. Pod jedną z cyfr ceny widnieje kursor. Cenę możemy zmienić za pomocą klawiszy numerycznych oraz przecinka, kursorem pomiędzy cyframi poruszamy się klawi-

szami . Klawiszem  zatwierdzamy wprowadzoną cenę, klawiszem

 wycofujemy się z funkcji. Kasa proponuje dalsze sprawdzanie ceny: *Zmienić cenę*





innego towaru?  - potwierdzamy,  - rezygnacja.

6.7. [3133] Pokaż Ilość Towaru

[3133] **Pokaż ilość** – funkcja sprawdzenia bieżącej ilości (stanu magazynowego) towa-

ru. Po wejściu do opcji klawiszem  pojawia się komunikat: *Podaj kod Towaru:* Za pomocą klawiszy numerycznych należy wpisać numer kodu towaru, któremu chcemy

sprawdzić stan (ilość) i zatwierdzić klawiszem . Na wyświetlaczu wyświetlona zostanie nazwa towaru oraz aktualnie zaprogramowana/wyliczona ilość towaru „w magazy-



nie”. Klaviszem  lub  wycofujemy się z funkcji. Kasa proponuje dalsze sprawdzanie ilości: *Sprawdź ilość innego towaru?*  - potwierdzenie,  - rezygnacja.

6.8. [3134] Ustaw Ilość Towaru

[3134] **Ustaw ilość** – funkcja zmiany ilości towaru na magazynie wybranego towaru. Kasa może prowadzić stany magazynowe dla towarów. Można zadeklarować ilość towaru, jaka jest dostępna na magazynie i kasa podczas sprzedaży będzie odejmować sprzedane ilości

od ilości zadeklarowanej. Po wejściu do opcji klaviszem  pokaże się komunikat: *Podaj kod Towaru:* Za pomocą klawiszy numerycznych należy wpisać numer kodu towaru,

któremu chcemy zmienić ilość i zatwierdzić klaviszem . Na wyświetlaczu wyświetlona zostanie nazwa towaru oraz miejsce na wpisanie ilości. Ilość możemy wpisać za pomocą klawiszy numerycznych oraz przecinka, kursorem pomiędzy cyframi poruszamy się

klawiszami . Klaviszem  zatwierdzamy wprowadzony stan. Po zatwierdzeniu stanu kasa proponuje zmianę ilości kolejnego towaru: *Zmienić ilość innego towaru?* – możliwość kontynuowania zmian lub wycofania się.

6.9. [3135] Dodaj Ilość Towaru

[3135] **Dodaj ilość** – funkcja zwiększenia ilości na magazynie wybranego towaru. Funkcja jest obsługiwana i działa podobnie jak poprzednia z tą różnicą, że podana ilość zostanie dodana do bieżącego stanu magazynowego.

6.10. [3136] Odejmij Ilość Towaru

[3136] **Odejmij ilość** – funkcja zmniejszenia ilości na magazynie wybranego towaru. Funkcja jest obsługiwana i działa podobnie jak poprzednia z tą różnicą, że podana ilość zostanie odjęta do bieżącego stanu magazynowego.

6.11. [314] Listy Towarów

Listy Towarów to dodatkowa możliwość pozwalająca na szybki wybór towaru do sprzedania poprzez wyszukanie go na zdefiniowanej przez użytkownika liście. Dostęp do

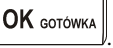
listy odbywa się poprzez naciśnięcie przycisku  w trybie sprzedaży. Zatwierdzenie wyboru towaru z listy, (czyli jego sprzedaż) odbywa się przez naciśnięcie klavisza . Operacje na Listach Towarów są opisane poniżej.

[3141] **Edycja pozycji** – funkcja umożliwia dodanie do listy towarowej nowego towaru. Najpierw użytkownik podaje kod oraz nazwę towaru, który chce dopisać do listy. Po czym wybiera listę, do jakiej ma być dopisany towar. Edycja pozycji umożliwia również zmianie parametrów już istniejących towarów na liście takich jak: kod lub nazwa.

[3142] **Edycja listy** – pozwala zmodyfikować nazwę listy, lub dodać nową listę towarów.

[3143] **Usuń pozycje** – usuwa towar z listy towarów. Odbywa się to przez uzupełnienie kodu towaru, który chcemy usunąć.

[3144] **Usuń listy** – Możliwość usunięcia jednej wybranej listy, lub wszystkich list towarowych znajdujących się aktualnie w bazie.



[3145] **Import towarów** – Bardzo użyteczna funkcja pozwalająca uzupełnić listę towarów podając zakres kodów z bazy towarowej, bądź wybierając, z jakiego działu mają zostać przepisane towary do listy towarowej.

[3146] **Synchronizuj** – W menu tym dostępne są opcje:

Aktualizuj Nazwy – ponieważ użytkownik może wpisać dowolną nazwę towaru na liście towarowej, aby stan faktyczny nazw towarów w bazie nie odbiegał od stanu na liście towarowej zaznaczenie tej funkcji spowoduje zaktualizowanie nazwy zgodnie z tymi istniejącymi w bazie towarowej..





Usuń nieistniejące – zaznaczenie opcji powoduje usunięcie tych pozycji z listy, których kody nie istnieją w bazie towarowej.



[3149] **Drukuj** – Wydruk zestawienia listy towarowej.

Uwaga! Aby ułatwić użytkownikowi uzupełnianie danych, dostępna jest funkcja wyboru towaru z listy po nazwie, co jest sygnalizowane znakami  w prawym górnym rogu wyświetlacza. Aby skorzystać z tej możliwości należy wtedy użyć klavisza .



6.12. [315] Klawisze Towarów

Funkcja konfiguracji klaviszy szybkiej sprzedaży towarów na klawiaturze dodatkowej.



Skonfigurować (przypisać towary) można do każdego klavisza (oprócz  oraz ) przypisać po trzy dowolne towary z bazy towarowej. Jeden towar będzie towarem bezpośrednim, drugi z wcześniejszym użyciem klavisza , trzeci z użyciem klavisza .

[3151] **Edycja** – po wybraniu tej pozycji klaviszem  pojawia się komunikat: *Naciśnij klavisz* – należy nacisnąć klavisz, do którego chcemy przypisać towar. Każdy klavisz może mieć przypisany jeden towar bezpośredni, jeden z użyciem klavisza  i jeden z użyciem klavisza .

dokonywać z ewentualnym naciśnięciem właściwego klawisza funkcyjnego (kombinacji

klawiszy). Po wyborze klawisza (lub  + klawisz, albo  + klawisz) na wyświetlaczu pojawi się komunikat z nazwą klawisza – literą (lub: Shift+litera, Alt+litera) oraz infor-

macja: Brak – towaru nie przypisano. Po naciśnięciu klawisza  kasa prosi o podanie numeru PLU, które ma być przypisane do klawisza (kombinacji klawiszy). Należy wpisać kod PLU (krótki lub długi, lub odczytać kod skanerem z towaru) i zatwierdzić klawi-

szem . Towar został przypisany do klawisza (kombinacji klawiszy). Jeśli do klawisza (kombinacji klawiszy) był już przypisany towar, to jego numer pojawi się na wyświetlaczu po wybraniu klawisza (kombinacji klawiszy) i kasa zapyta: *Zmienić?* Klawiszem  potwierdzamy pytanie i programujemy jak wyżej, lub klawiszem  rezygnujemy ze zmiany.

[3152] **Usuń wszystkie** – funkcja usuwania przywiązania towaru do klawisza.



[3159] **Drukuj** – funkcja drukuje zestawienie powiązań kodów towarowych z klawiszami towarowymi

6.13. [316] Kody Dowiązane

Funkcja Kody Dowiązane pozwala użytkownikowi dowiązać wiele kodów do jednego towaru. Jest to bardzo przydatna funkcja zwłaszcza przy częstych zmianach ceny danej grupy towarów, które posiadają zawsze razem taką samą cenę.

[3161] **Dodaj** – dodanie kodu dowiązanego polega na: uzupełnieniu kodu PLU to-

waru istniejącego w bazie, zatwierdzenie go klawiszem  oraz wprowadzeniu kodów towarów dowiązanych. Uwaga! Kod towaru dowiązanego nie może występować w bazie PLU. Każdorazowy wybór kodu dowiązanego należy zatwierdzić klawiszem

. Aby zakończyć dodawanie kodów dowiązanych należy nacisnąć dwa razy klawisz , lub nacisnąć jednokrotnie klawisz  - aby przejść do edycji kodu PLU kolejnego towaru znajdującego się w bazie, do którego chcemy dowiązać następne kody towarowe.

[3162] **Usuń** – usunięcie kodu dowiązanego polega na wypełnieniu kodu dowiąza-

negu w oknie dialogowym oraz zatwierdzenie wyboru klawiszem .

[3163] **Usuń grupę** – funkcja ta usuwa całą grupę kodów dowiązanych do danego towaru. Polega to na wpisaniu do okna dialogowego kodu PLU towaru, (który stanie się w

bazie towarowej) oraz zatwierdzeniu wyboru klawiszem .

[3169] **Drukuj** – drukuje kody dowiązane do danych towarów. Możliwy jest wybór wydruku wszystkich kodów dowiązanych, lub zakres kodów.

6.14. [317] Zamówienie

Funkcja [317] **Zamówienie** pozwala sporządzić zestawienie towarów które operator kasy chce zamówić. Zamówienie takie może być następnie wydrukowane i odebrane przez program sprzedaży lub program serwisowy, który pozwoli zbudować całkowity raport zamówień danej placówki handlowej.

[3171] **Edycja pozycji** – edycja pozycji zamówienia, w dialogu tym można wybrać kod

PLU istniejący w bazie za pomocą listy , bądź wpisać lub odczytać ze skanera nowy

kod towaru. Po zatwierdzeniu wyboru klawiszem  możliwe jest uzupełnienie ilości zamawianego towaru z określoną precyzją. Po zatwierdzeniu dialogu klawiszem

 możliwe jest przejście do edycji kolejnego zamówienia. Chęć zakończenia dzia-

łania należy potwierdzić klawiszem . Możliwa też jest edycja wcześniej uzupełnionego zamówienia przez ponowne uzupełnienie jego kodu PLU.

[3172] **Edycja dokumentu** – po wybraniu tej pozycji menu operator kasy przechodzi przez kilka etapów związanych z podsumowaniem wcześniej wykonanego zamówienia.

Przejście do kolejnych etapów odbywa się naciskając klawisz . Na początku zostanie pokazane okno informujące o ilości zamówień. Po zatwierdzeniu możliwe jest uzupełnienie numeru zamówienia, numer ten może służyć jako numer unikatowy, który pozwala identyfikować całość zamówienia. W kolejnym kroku można uzupełnić datę zamówienia, domyślnie na wyświetlaczu pojawi się bieżąca data. Następna czynność to wpisanie opisu zamówienia, mogą tam być uzupełnione dodatkowe informacje, bądź uwagi związane z zamówieniem. W ostatnim kroku można dokonać zamknięcia zamówienia. Zamknięcie zamówienia umożliwi programowi sprzedaży jego odebrania. Po zamknięciu zamówienia nie możliwa jest jego edycja.

Uwaga! Aby zamówienie mogło być przekazane, należy dokonać jego zamknięcia!

[3173] **Usuń wszystko** – w przypadku wystąpienia pomyłki możliwe jest usunięcie całego zamówienia, również po jego zamknięciu, i ponowne jego uzupełnienie.

[3179] **Drukuj** – pozwala wykonać wydruk całości zamówienia

6.15. [319] Drukuj Dane Towarów

W menu tym mamy do wyboru szereg funkcji pozwalających na wydruk różnych danych towarów.

6.16. [3191] Drukuj Towary

Ta funkcja służy do wydrukowania listy zaprogramowanych w kasie towarów. Jest ona analogiczna do już opisanej funkcji [2611] **Raport Towary**.

6.17. [3192] Drukuj Opakowania

Ta funkcja służy do wydrukowania listy zaprogramowanych w kasie opakowań zwrotnych. Jest ona analogiczna do już opisanej funkcji **[2612] Raport Opakowania**.

6.18. [3193] Drukuj Tandemy

Ta funkcja służy do wydrukowania listy zaprogramowanych w kasie tandemów tj. towarów, które mają przyporządkowane opakowanie zwrotne. Jest ona analogiczna do już opisanej funkcji **[2613] Raport Tandemy**.

6.19. [3194] Listy towarowe

Wywołanie funkcji spowoduje wydruk aktualnie zaprogramowanych list towarowych. Jest ona analogiczna jak do już opisanej funkcji **[2616] Listy Towarów**.

6.20. [3195] Klawisze towarowe

Funkcja powoduje wydruk zaprogramowanych klawiszy towarowych. Jest ona analogiczna jak do już opisanej funkcji **[2617] Klawisze Towarów**.

6.21. [3196] Kody dowiązane

Funkcja powoduje wydruk zaprogramowanych kodów dowiązanych. Jest ona analogiczna jak do już opisanej funkcji **[2618] Kody Dowiązane**.

6.22. [3199] Zmiany w bazie

Ta funkcja służy do wydrukowania listy zmian towarów i opakowań, które zostały przeprowadzone z komputera PC a nie zostały wydrukowane podczas transmisji. Jest ona analogiczna do już opisanej funkcji **[2619] Raport Zmiany Towarów**.

6.23. [32] Działy towarowe

Towary podczas programowania przypisywane są do Działów. Jest to powiązanie jedynie w celu informacji podczas raportowania o sprzedaży z danego działu towarowego.

6.24. [321] Edycja Działów towarowych

[321] Edycja – funkcja edycji wybranego z bazy działu towarowego. Podczas edycji działu jest możliwość zaprogramowania jedynie nazwy działu (np. Pieczywo, Nabiał, Che-

mia, Alkohol itp.) Za pomocą klawiszy  dokonujemy wyborużądanego działu (jednego z 42 dostępnych). Klawiszem  zatwierdzamy wybór i wchodzimy do edycji tego działu.

Nazwa - W trybie wpisywania (edycji) nazwy na wyświetlaczu w prawym górnym rogu pojawia się znaczek  - klawiatura przestawiona jest w tryb alfanumeryczny – wpisywania tekstu. Domyślnie kasa ma zaprogramowane nazwy: Dział 1, Dział 2 itd. Nazwę działu należy wpisać używając klawiatury dodatkowej. Wpisaną nazwę

należy zatwierdzić klawiszem .

W ten sam sposób należy oprogramować kolejne działy, które będą potrzebne i używane.



6.25. [329] Drukuj Działy towarowe

[329] Drukuj – funkcja drukowania zaprogramowanych w kasie działów towarowych.

6.26. [33] Jednostki miar

Menu **[33] Jednostki** służy do programowania używanych w bazie towarowej jednostek miar towarów. Domyślnie w kasie zaprogramowane jest 11 pozycji jednostek miary: 1–szt, 2–kg, 3–dag, 4–g, 5–t, 6–m, 7–km, 8–m2, 9–m3, 10–l, 11–opak. Wszystkie pozycje można oprogramować we własnym zakresie według potrzeb.

6.27. [331] Edycja Jednostek miar

[331] Edycja – tryb programowania jednostek miary. Po wejściu do funkcji pojawia się informacja: *JM[n] Nazwa*  - za pomocą klawiszy alfanumerycznych programujemy nazwę jednostki miary i zatwierdzamy klawiszem . W analogiczny sposób programujemy kolejne, żądane jednostki miar.





6.28. [339] Drukuj Jednostki miar

[369] Drukuj – funkcja drukowania zaprogramowanych w kasie jednostek miary. Po wybraniu funkcji klawiszem  następuje wydruk danych jednostek miar.



6.29. [34] Rabaty/Narzuty



W tej funkcji menu można określić wartości zdefiniowanych rabatów i narzutów jak również określić standardowe i maksymalne poziomy rabatów / narzutów, jakie kasjer podczas sprzedaży może udzielać. Rabaty i narzuty można określać jako procentowe oraz jako kwotowe.

6.30. [341] Edycja Tabeli Rabatów/Narzutów

[341] Edycja – po wybraniu klawiszem  pojawi się informacja: *Rabat/Narzut*. W dolnej linii wyświetlana jest pierwsza z pozycji tabeli rabatów/narzutów. Za pomocą klawiszy   dostępna jest lista 16 pozycji do oprogramowania. Po wybraniu żądanej pozycji i zatwierdzeniu klawiszem  pojawia się funkcja określenia typu pozycji rabatu/narzut: *Rab/Narz1 Typ* i w dolnej linii wyświetlony będzie jeden z dostępnych typów:

(nieużywany)
 Rabat %
 Rabat kwotowy
 Narzut %
 Narzut kwotowy

Za pomocą klawiszy   dokonujemy wyboru jednego z wyżej wymienionych

typów i zatwierdzamy klawiszem . Jeśli wybrano inny typ niż (nieużywany), to należy zaprogramować wartość kwotową/procentową dla tej pozycji. Programowania dokonujemy za pomocą klawiszy numerycznych oraz przecinka. Po wpisaniu właściwej wartości zatwierdzamy klawiszem . Następnie dla tej pozycji można zaprogramować nazwę, w celu np. identyfikacji udzielanego podczas sprzedaży rabatu/narzut (np. rabat świąteczny, narzut nocny itp.)

Na wyświetlaczu pojawia się informacja: *Rab/Narz1 Nazwa*. Za pomocą klawiatury dodatkowej programujemy nazwę dla pozycji i zatwierdzamy klawiszem . Pozycja rabatu/narzut została oprogramowana. Programowania kolejnych pozycji dokonujemy w identyczny sposób.

6.31. [342] Limity Rabatów/Narzutów

W funkcji tej możemy określić maksymalne wartości każdego z typów rabatów i narzutów procentowych i kwotowych. Funkcja ta jest dostępna także w menu **[461]**

6.32. [343] Domyślne Rabaty/Narzuty

W funkcji tej możemy określić domyślne wartości każdego z typów rabatów i narzutów procentowych i kwotowych. Funkcja ta jest dostępna także w menu **[471]**

6.33. [344] Karta rabatowa

Funkcja pozwala na zdefiniowanie formatu (numerów) kart rabatowych obsługiwanych przez kasę, oraz jakie wartości rabatów będą udzielane dla danego (oprogramowanego) typu karty.

[3441] Definicja karty – dostępne (konieczne do oprogramowania) są pozycje:

Pozycja identyfikatora karty rabatowej to numer (indeks) cyfry w kodzie karty (liczony od lewej), gdzie rozpoczyna się identyfikator karty;

Długość identyfikatora karty to ilość cyfr w kodzie karty (maksymalnie 6, minimalnie 1), które stanowią identyfikator karty rabatowej

Wzorzec identyfikatora karty rabatowej to wzorzec, który jest porównywany z cyframi w kodzie karty rabatowej, poczynając od pozycji podanej jako pozycja identyfikatora. Porównanie dotyczy tylko tyłu pierwszych cyfr (licząc od lewej), ile wynosi długość identyfikatora karty. Wystąpienie zgodności identyfikuje odczytany kod jako kod karty rabatowej.

Pozycja daty ważności to numer (indeks) cyfry w kodzie karty (liczony od lewej), gdzie rozpoczyna się informacja o dacie upływu ważności karty.

Długość daty ważności na karcie rabatowej to liczby 0, 2, 4, 6, określające, ile cyfr zawiera data ważności zapisana na karcie (licząc od lewej, data w formacie RRRMDD)

0 – brak daty ważności (karta ważna bezterminowo)

2 – tylko pełne lata (cyfry: RR); porównanie na podstawie lat

4 – rok i miesiąc (cyfry: RRRM); porównanie na podstawie roku i miesiąca



6 – pełna data (cyfry: RRRMDD); porównanie na podstawie roku, miesiąca i dnia

Pozycja numeru rabatu to numer (indeks) cyfry w kodzie karty (liczony od lewej), która zawiera indeks rabatu w tabeli rabatów.

Przykład:

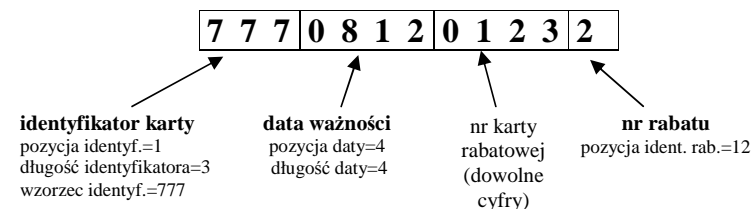
Kod na karcie rabatowej jest 777081201232. Znaczenie poszczególnych cyfr określa poniższy rysunek, poniżej przedstawiono zdefiniowane w kasie wartości:



Konfiguracji (zaprogramowania) funkcji dokonujemy wpisując żądane wartości za pomocą klawiatury numerycznej, właściwą wartość zatwierdzamy klawiszem  i przechodzimy do następnej funkcji. Klawiszem  wracamy do funkcji poprzedniej.

[3442] Edycja rabatów – jest to funkcja edycji tabeli rabatów stosowanych przy obsłudze karty rabatowej.

[3449] **Drukuj** – wydruk zdefiniowanych kart rabatowych.













6.34. [349] Drukuj Rabaty/Narzuty

[349] **Drukuj** – funkcja drukowania zaprogramowanych w kasie pozycji Rabatów/Narzutów. Wybór klawiszem  - następuje wydruk wszystkich 16 dostępnych pozycji rabatu/narzutu. Wydruk zawiera także informacje na temat wartości maksymalnych i domyślnych rabatów i narzutów.



6.35. [35] Użytkownicy

Kasa ma możliwość programowania danych Użytkowników (kasjerów), którzy będą mogli używać kasy. Każdy użytkownik musi mieć zaprogramowaną nazwę (np. imię, nazwisko), hasło oraz określoną rolę, jaką będzie pełnił podczas obsługi kasy.

6.36. [351] Edycja Użytkowników

[351] **Edycja** – funkcja programowania nazwy, hasła oraz roli. Po wejściu do funkcji klawiszem  pokazuje się komunikat: *Wybierz użytkownika* . W dolnej linii widnieje albo numer i nazwa jednego z zaprogramowanych użytkowników, lub odpowiedź: *[Dodaj...]* – oznacza to, że nie ma zaprogramowanego żadnego użytkownika. Klawiszami   wybieramyżądanego użytkownika, klawiszem  zatwierdzamy wybór i wchodzimy do edycji nazwy użytkownika. Wpisaną za pomocą klawiatury dodatkowej nazwę należy zatwierdzić klawiszem . Kasa przechodzi do funkcji programowania hasła użytkownika. Za pomocą klawiatury dodatkowej wpisujemy hasło i zatwierdzamy klawiszem . Po zatwierdzeniu hasła kasa przechodzi do funkcji wyboru roli użytkownika. Typ roli użytkownika (uprawnień) można wybrać  za pomocą klawiszy   spośród dostępnych na liście typów – 4 standardowych oraz 4 własnych. Konfiguracji ról użytkowników dokonuje się w funkcji: [361] **Role Użytkowników** – tam też znajduje się dokładny opis ról użytkowników. Po wyborze właściwej roli zatwierdzamy ją klawiszem  - kasa powraca do menu [35] **Użytkownicy**. Podczas programowania użytkowników klawiszem  można cofnąć się do poprzednio programowanej funkcji.

6.37. [352] Usuń Użytkownika

[352] **Usuń** – funkcja usuwania zaprogramowanych użytkowników. Po wybraniu tej funkcji klawiszem  wyświetlany jest komunikat: *Wybierz kasjera* . W dolnej

linii widnieje nazwa jednego z zaprogramowanych kasjerów. Za pomocą klawiszy   wybieramy kasjera do usunięcia i wybór zatwierdzamy klawiszem . Użytkownik zostaje usunięty.

6.38. [353] Zmiana Hasła Użytkownika

[353] **Zmiana Hasła** – funkcja zmiany hasła dla użytkownika specjalnego Administratora (użytkownik „wbudowany” – zawsze dostępny, nie trzeba go programować, ma pełne prawa dostępu) oraz dla wszystkich użytkowników zaprogramowanych – wybieranych z listy. Po wybraniu tej funkcji należy podać stare hasło a następnie nowe. Klawiszem  na końcu zatwierdzamy zmianę hasła.

6.39. [359] Drukuj Użytkowników

[359] **Drukuj** – funkcja drukowania ustawień zaprogramowanych użytkowników. Wybieramy klawiszem  - następuje wydruk zaprogramowanych użytkowników wraz z przypisanymi im rolami.

6.40. [36] Role Użytkowników

Każdy z zaprogramowanych użytkowników musi mieć określoną rolę (uprawnienia). Konfiguracji ról i przypisanych im uprawnień i obostrzeń dokonujemy w funkcji: [36] **Role Użytkowników**. Każda z 8 ról może mieć zaprogramowaną nazwę oraz określone pozwolenie lub zabronienie wykonywania każdej z 30 praw dostępu. W kasie domyślnie zaprogramowane są 4 Role: Kasjer, Kasjer zaawansowany, Kierownik, Administrator. Kolejne 4 pozycje można oprogramować jako własne. Poniżej zamieszczono opis, jakie opcje są dopuszczone/zabronione fabrycznie do wykonywania dla zaprogramowanych ról.

	Nazwa funkcji/opcji:	Kasjer	Kasjer zaawansowany	Kierownik	Administrator
1.	Sprzedaż	TAK	TAK	TAK	TAK
2.	Anulowanie paragonów	NIE	TAK	TAK	TAK
3.	Wpłaty do kasy	NIE	TAK	TAK	TAK
4.	Rabaty z bazy (wybór z zaprogramowanej listy rabatów narzutów)	TAK	TAK	TAK	TAK
5.	Rabaty z ręki (wprowadzane ręcznie)	NIE	TAK	TAK	TAK
6.	Zestaw Raportów	NIE	TAK	TAK	TAK
7.	Zestaw Raportów Zerujący	NIE	TAK	TAK	TAK
8.	Raport Dobowy	NIE	TAK	TAK	TAK
9.	Raporty Dobowe Inne	NIE	TAK	TAK	TAK
10.	Raporty Okresowe	NIE	NIE	TAK	TAK

11.	Raport Stanu Kasy	NIE	NIE	TAK	TAK
12.	Raport Stanu Kasy Zerujący	NIE	NIE	TAK	TAK
13.	Raport Zmiany (nieдоступny w tej kasie)	NIE	NIE	TAK	TAK
14.	Raport Obrotów Kasjera	NIE	NIE	TAK	TAK
15.	Raport Obrotów Kasjera Zerujący	NIE	NIE	TAK	TAK
16.	Raporty Obrotów Towarów (towarów, działów, opakowań)	NIE	NIE	TAK	TAK
17.	Raporty Obrotów Towarów (w/w) Zerujące	NIE	NIE	TAK	TAK
18.	Baza Towarów (edycja, usuwanie)	NIE	NIE	TAK	TAK
19.	Zmiana cen towarów	NIE	TAK	TAK	TAK
20.	Zmian ilości na magazynie	NIE	NIE	TAK	TAK
21.	Rabaty (edycja bazy rabatów/narzutów)	NIE	NIE	TAK	TAK
22.	Użytkownicy (edycja, usuwanie)	NIE	NIE	NIE	TAK
23.	Wydruki baz danych	NIE	NIE	NIE	TAK
24.	Ustawienia Zegara	NIE	NIE	NIE	TAK
25.	Ustawienia kursu waluty Euro	NIE	NIE	TAK	TAK
26.	Ustawienia Opcji (funkcje [45...])	NIE	NIE	NIE	TAK
27.	Ustawienia Inne (funkcje [4...])	NIE	NIE	NIE	TAK
28.	Komunikacja PC	TAK	TAK	TAK	TAK
29.	Komunikacja Modem	TAK	TAK	TAK	TAK
30.	Akumulator (wybór typu, funkcje obsługi)	NIE	NIE	NIE	TAK
31.	Pełne Menu (jak nie to tylko funkcje [1...])	NIE	TAK	TAK	TAK
32.	Rabaty domyślne	TAK	TAK	TAK	TAK
33.	Wypłaty z kasy	NIE	TAK	TAK	TAK
34.	STORNO (anulowani pozycji paragonu)	NIE	TAK	TAK	TAK
35.	Sprzedż po nazwie	TAK	TAK	TAK	TAK
36.	Sprzedż z list towarów	TAK	TAK	TAK	TAK
37.	Zamówienia	NIE	NIE	TAK	TAK
38.	Konfiguracja FTP	NIE	NIE	TAK	TAK
39.	Połączenie FTP	NIE	TAK	TAK	TAK

6.40.1. Opis praw dostępu

Prawo	Opis
1 Sprzedż	Wystawianie paragonów i zwrotów opakowań
2 Anulowanie	Anulowanie pozycji i całego paragonu
3 Wpłaty/wypł.	Wpłaty i Wypłaty z kasy
4 Rabaty z bazy	Udzielanie rabatów/narzutów w paragonie o wartości podawanej ręcznie
5 Rabaty z ręki	Udzielanie rabatów/narzutów w paragonie o wartości zdefiniowanej w tabeli rabatów
6 Zestaw Rap.	Drukowanie zestawu raportów (29). Użytkownik nie musi mieć praw do raportów wchodzących w skład tego raportu. Jak nie ma do nich praw a ma to prawo to znaczy że może je wykonać ale tylko w zestawie.
7 Zestaw Rap.z	Drukowanie zestawu raportów (29) zerującego Użytkownik nie musi mieć praw do raportów wchodzących w skład tego raportu.

	Jak nie ma do nich praw a ma to prawo to znaczy że może je wykonać ale tylko w zestawie. Gdy to prawo jest to tak jakby było też dane 6.
8 Rap.Dobowy	Drukowanie raportu dobowego (21)
9 R.Dobowe inne	Drukowanie raportów dobowych niefiskalnych (niezerujący 241 i ostatni 242)
10 Rap.Okresowe	Drukowanie raportów okresowych (25*)
11 Rap.St.Kasy	Drukowanie raportu stanu kasy (22)
12 Rap.Kasy Zer	Drukowanie raportu stanu kasy zerującego (22). Gdy to prawo jest to tak jakby było też dane 11.
13 Rap.Zmiany	Drukowanie raportu zmiany (nieużywany obecnie)
14 Rap.Kasjera	Drukowanie raportu obrotów kasjera (231) ale tylko własnych danego kasjera. Aby drukować wszystkich trzeba mieć prawo do obrotów (16 i/lub 17).
15 Rap.Kasj.Zer	Drukowanie raportu obrotów kasjera zerującego (231). Raczej tylko własnych danego kasjera. Aby drukować wszystkich trzeba mieć prawo do obrotów (16 i/lub 17). Gdy to prawo jest to tak jakby było też dane 14.
16 Rap.Obrotów	Drukowanie raportu obrotów wszystkich kasjerów (231) towarów, działów, opakowań i godzinowych (232-5). Gdy to prawo jest to tak jakby było też dane 14.
17 Rap.Obrot.z	Drukowanie raportu obrotów wszystkich kasjerów (231) towarów, działów, opakowań i godzinowych (232-5) zerujących. Gdy to prawo jest to tak jakby było też dane 16.
18 Baza towarów	Prawo do używania funkcji edycji bazy towarów, działów i jednostek (31*-33*). Gdy to prawo jest to tak jakby były też dane 19 i 20 i wydruków z tych baz (jak gdyby część prawa 23).
19 Zmiana cen	Prawo do zmiany cen towarów (funkcja 3132). Użytkownik nie musi mieć prawa 18. Prawo daje prawo do wydruków danych towarów.
20 Zmiana il. m	Prawo do zmiany ilości na magazynie (funkcje 3134-6). Użytkownik nie musi mieć prawa 18. Prawo daje prawo do wydruków danych towarów.
21 Baza Rabatów	Prawo do używania funkcji edycji bazy rabatów (34*) i ustawień rabatów (461 i 471). Gdy to prawo jest to tak jakby były też prawo wydruków z tych baz/ustawień (jak gdyby część prawa 23).
22 Użytkownicy	Prawo do używania funkcji edycji bazy użytkowników i ról (35* i 36*). Gdy to prawo jest to tak jakby były też prawo wydruków z tych baz/ustawień (jak gdyby część prawa 23).
23 Wydruki baz	Prawo do drukowania danych z baz, czyli funkcje 3?9*. Niektóre w/w prawa mogą umożliwiać wydruki z baz gdy ma się prawa do ich edycji.
24 Ustaw.Zegara	Prawo ustawienia zegara (41)
25 Ustaw.EUR	Prawo ustawienia Kursu Euro (472)
26 Ustaw.Opcji	Prawo ustawienia opcji (45*)
27 Ustaw.Inne	Prawo do pozostałych ustawień nie objętych prawami 24,25,26 i 30.
28 Komuni.PC	Prawo do komunikacji z PC. Jeśli nie ustawione to dany użytkow-

	nik nie będzie mógł nic przesłać do PC chyba że PC wykona sam logowanie.
29 Komuni.Modem	Prawo do komunikacji z PC przez modem. Jeśli nie ustawione to dany użytkownik nie będzie mógł nic przesłać do PC chyba, że PC wykona sam logowanie. Gdy to prawo jest to tak jakby było także dane 28 ale tylko dla komunikacji przez modem.
30 Ustaw.Sprzęt	Prawo do ustawień sprzętowych (w kasie MiniTax do szuflady i typu akumulatora). Gdy brak tego prawa użytkownik nie może tego zmienić nawet jak ma prawo 27.
31 Pełne Menu	Gdy nie ma tego prawa dany użytkownik widzi tylko funkcje menu z kategorii 1*.
32 Rabat domyślny	Prawo do dokonywania rabatu domyślnego w trakcie sprzedaży.
33 Wypłaty	Prawo do dokonywania wypłat pieniędzy z kasy.
34 Storno	Prawo do stornowania PLU (anulowania pozycji paragonu) w trakcie sprzedaży.
35 Sprz. po nazwie	Prawo do sprzedaży PLU wybieranych po nazwie.
36 Sprz. z listy	Prawo do sprzedaży PLU znajdujących się na liście towarowej.
37 Zamówienia	Prawo do edycji listy zamówień. Użytkownik z tym prawem ma możliwość dodawania nowych pozycji do listy zamówień oraz zamknięcia zamówienia.
38 Konfiguracja FTP	Pozwala na zmianę konfiguracji FTP Menadżera.
39 Połączenie FTP	Pozwala na ręczne wywołanie sesji FTP Menadżera. Brak prawa nie wpływa na działanie FTP Menadżera w przypadku, kiedy jego sesja jest wywołana automatycznie.

Rozkład Menu wraz z informacją, które prawo(a) umożliwia daną funkcję.

Prawo (nr, ...) – prawo o danym numerze(ach) umożliwia daną funkcję

Prawo (--) – funkcja dostępna zawsze

nr z – wersja zerująca

nr ! – zobaczyć uwagi w opisie prawa

+ nr – prawo rozszerzające (danie jego rozszerza np. zakres rap. kasjera)

^ nr – prawo nadrzędne (danie jego daje prawo do funkcji bez względu na prawo jednostkowe)













Menu	Opis
1 Funkcje	
11 Użytkownik	
111 Logowanie	Prawo (--) , Zmiana użytkownika
112 Zmiana hasła	Prawo (--) , Zmiana hasła użytkownika
12 Kasa	
121 Wpłata	Prawo (3) , Wpłata gotówki do szuflady (także F+8)
122 Wypłata	Prawo (3) , Wpłata gotówki do szuflady (także F+9)
123 Otwórz szufl	Prawo (3) , Otwiera szufladę (tak samo jak każde F+8/9)
13 Komunikacja	
131 Modem	
1311 Inicjuj	Prawo (--) , Ciąg inicjalizacji wysyłany do modemu
1312 Połącz	Prawo (29) , Nawiązanie połączenia z danym numerem
1313 Rozłącz	Prawo (--) , Rozłączenie połączenia
132 PC	
1321 Połącz	Prawo (28) , Szybka zmiana na PC na porcie RS (np. z wagi lub skanera)
1322 Rozłącz	Prawo (--) , Powrót z PC na porcie RS na poprzednie urządzenie

14 Obsługa	
142 Zestaw rap.	Prawo (6,7z) , Drukowanie zestawu raportów
142 Sprzedaż	
1421 Sp.Normalna	Prawo (1) , Włączenie trybu sprzedaży normalnej
1422 Sp.Szybka	Prawo (1) , Włączenie trybu sprzedaży szybkiej (1 klawisz → towar)
1423 Sp.Pojedyn	Prawo (1) , Włączenie trybu sprzedaży pojedynczej (1 towar → par)
1424 Sp.Szyb.Poj.	Prawo (1) , Włączenie trybu sprz. szyb. 1 poj. (1 klawisz → par)
143 Akumulator	
1431 Rozładuj	Prawo (30) , Rozładowanie akumulatora
1432 Ładuj	Prawo (30) , Ładowanie akumulatora
19 Wyświetl	
191 Czas	Prawo (--) , Wyświetlenie czasu
192 Akumulator	Prawo (--) , Wyświetlenie stanu akumulatora
193 Użytkownika	Prawo (--) , Wyświetlenie aktualnego użytkownika/kasjera
194 Ostatni par.	Prawo (--) , Wyświetlenie kwoty ostatniego paragonu
195 Gotówkę	Prawo (--) , Wyświetlenie stanu gotówki w kasie
2 Raporty	
21 Dobowy	Prawo (8) , Drukowanie raportu dobowego
22 Stanu Kasy	Prawo (11, 12z) , Drukowanie raportu stanu kasy
23 Rap.Obrotów	
231 Kasjerów	Prawo (14!, 15z!, +16, +17z) , Drukowanie raportu obrotów Kasjerów
232 Towarów	Prawo (16, 17z) , Drukowanie raportu obrotów Towarów
233 Opakowań	Prawo (16, 17z) , Drukowanie raportu obrotów Opakowań
234 Działów tow.	Prawo (16, 17z) , Drukowanie raportu obrotów Działów towarowych
235 Godzinowych	Prawo (16, 17z) , Drukowanie raportu obrotów Godzinowych
24 R.Dobowe Inne	
241 Dobowy niez.	Prawo (9) , Drukowanie raportu dobowego niezerującego
242 Ostatni dob.	Prawo (9) , Drukowanie kopii ostatniego r.dobowego
25 Rap.Okresowe	
251 Miesięczny	Prawo (10) , Drukowanie raportu miesięcznego
252 Okresowy	Prawo (10) , Drukowanie raportu okresowego
259 Rozliczen.	Prawo (10) , Drukowanie raportu rozliczeniowego
26 Rap.Danych	
261 Rap.Towarów	
2611 Towary	Prawo (23, ^18, ^19, ^20) , Drukuj zestawienie towarów
2612 Opakowania	Prawo (23, ^18, ^19, ^20) , Drukuj zestawienie opakowań
2613 Tandemy	Prawo (23, ^18, ^19, ^20) , Drukuj zestawienie tandemów
2614 Braki na mag.	Prawo (23, ^18, ^19, ^20) , Drukuj rap. stanów mag. (ilości) tow.
2619 Zmiany z PC	Prawo (--) , Drukowanie raportu zmian towarów z PC
262 Działy Tow.	Prawo (23, ^18, ^19, ^20) , Drukuj zestawienie działów towarowych
263 Jed.Miar	Prawo (23, ^18, ^19, ^20) , Drukuj zestawienie jednostek miar
264 Rabaty	Prawo (23, ^21) , Drukuj zestawienie danych rabatów
265 Rap.Użytkow.	
2651 Użytkownicy	Prawo (23, ^22) , Drukuj zestawienie użytkowników (kasjerów)
2652 Role użytłk.	Prawo (23, ^22) , Drukuj zestawienie ról użytkowników
266 Ustawienia	Prawo (--) , Wydruk ustawień (w tym opcji konfiguracyjnych)
269 Opisy Stałe	Prawo (--) , Raport Opisów Stałych (drukowanych tekstów)
29 Zestaw Rap.	Prawo (6, 7z) , Drukowanie konfigurowalnego zestawu raportów
3 Baza Danych	
31 Towary	
311 Edycja	Prawo (18) , Dodawanie i edycja towarów i opakowań
312 Usuń	Prawo (18) , Usuwanie opakowań
313 Funkcje tow.	
3131 Pokaż cenę	Prawo (1, ^18, ^23) , Wyświetlenie ceny (także z klawiatury F+CENA)
3132 Zmiana ceny	Prawo (19, ^18) , Zmiana ceny
3133 Pokaż ilość	Prawo (1, ^18, ^23) , Wyświetlenie ilość na magazynie
3134 Ustaw il.	Prawo (20, ^18) , Ustawienie ilości towaru na magazynie
3135 Dodaj ilość	Prawo (20, ^18) , Dodanie ilości towaru na magazynie
3136 Odejmij il.	Prawo (20, ^18) , Odjęcie ilości towaru z magazynu





319 Drukuj dane	
3191 Towary	Prawo (23, ^18, ^19, ^20) , Drukuj zestawienie Towarów
3192 Opakowania	Prawo (23, ^18, ^19, ^20) , Drukuj zestawienie Opakowań
3193 Tandemy	Prawo (23, ^18, ^19, ^20) , Drukuj zestawienie Tandemów
3194 Braki na mag	Prawo (23, ^18, ^19, ^20) , Drukuj raport stanów magazynowych
3199 Zmiany z PC	Prawo (--) , Drukuj raport zmian Towarów z PC
32 Działy tow.	
321 Edycja	Prawo (18) , Edycja Działów Towarowych
329 Drukuj	Prawo (23, ^18, ^19, ^20) , Drukuj zestawienie Działów Towarowych
33 Jednostki miary	
331 Edycja	Prawo (18) , Edycja Jednostek Miar
339 Drukuj	Prawo (23, ^18, ^19, ^20) , Drukuj zestawienie Jednostek Miar
34 Rabaty/Narzuty	
341 Edycja	Prawo (21) , Edycja Tabeli Rabatów i Narzutów
342 Limity	Prawo (21) , Edycja Limitów Rabatów
343 Domyślne	Prawo (21) , Edycja Rabatów Domyślnych
349 Drukuj	Prawo (23, ^21) , Drukuj dane Rabatów
35 Użytkownicy	
351 Edycja	Prawo (22) , Edycja danych użytkowników
352 Usuń	Prawo (22) , Usuwanie użytkowników
353 Zmień Hasło	Prawo (22) , Zmiana hasła użytkownika
359 Drukuj	Prawo (23, ^22) , Drukuj zestawienie Użytkowników
36 Role Użytkow.	
361 Edycja	Prawo (22) , Edycja Ról Użytkowników
369 Drukuj	Prawo (23, ^22) , Drukuj zestawienie Ról Użytkowników
4 Ustawienia	
41 Zegar	Prawo (24) , Przesłanie zegara
42 Dane Identyf.	
421 Nagłówek wydr.	Prawo (27) , Programowanie nagłówka
422 Numer kasy	Prawo (27) , Programowanie nr kasy
423 NIP	Prawo (27) , Programowanie NIP
43 Stawki podatku	Prawo (27) , Ustawienie stawek VAT
44 Tekst reklam.	Prawo (27) , Ustawienie tekstu reklamowego
45 Opcje	
451 Komunikacja	
4511 Połączenia	Prawo (26) , Przyporządkowanie portu RS do urządzeń
4512 PC	Prawo (26) , Opcje komunikacji z PC
4513 Modem	Prawo (26) , Opcje Modemu
452 Sprzęt	
4521 Energia	
45211 Oszczędność	Prawo (26) , Opcje Autowylączenia i Autowygazania
45212 Typ Akumul.	Prawo (30) , Typ akumulatora
4522 Komponenty	Prawo (30) , Opcje komponentów sprzętowych
453 System	Prawo (26) , Opcje systemowe
454 Obsługa	Prawo (26) , Opcje obsługi
455 Sprzedaż	Prawo (26) , Opcje sprzedaży
456 Wydruk	
4561 Ogólne	Prawo (26) , Ogólne opcje wydruku (podkreślenia)
4562 Paragonu	Prawo (26) , Opcje zawartości paragonu
4563 Zestawu Rap	Prawo (26) , Opcje Zestawu Raportu (Rap.Łańcuchowy)
4564 Rap.Zm.Tow	Prawo (26) , Opcje raportu zmian Towarów z Komputera PC
457 Dane	
4571 Kod wagowy	Prawo (26) , Typ kodu wagowego
4572 Kontrola	Prawo (26) , Kontrola danych
458 Funkcje opcji	
4581 Ust.domyśl.	Prawo (26) , Resetuje ustawienia opcji do domyślnych
459 Drukuj Opcje	Prawo (--) , Wydruk ustawień opcji
46 Limity	
461 Rabatów	Prawo (26, ^21) , Ustawienia maksymalnych rabatów

462 Kwot	Prawo (26) , Ustawienia maks.kwot paragonu, gotówki itp..
47 Parametry	
471 Rabaty domyś	Prawo (26, ^21) , Ustawienie domyślnych rabatów
472 Kurs Euro	Prawo (25) , Ustawienie kursu EURO
49 Drukuj ustaw	Prawo (--) , Wydruk ustawień kasy (w tym opcji)
5 Serwis	
51 Testy	
511 Serwisowe	Prawo (--) , Testy tylko dla serwisu
512 Wszystko	Prawo (--) , Testy wszystkie
513 Pojedynczo	Prawo (--) , Wybrane testy
514 Cyklicznie	Prawo (--) , Test cykliczne
52 Ustawienia Serwisowe	
53 Funkcje Serwisowe	
59 Informacje	
591 Wersja	Prawo (--) , Wyświetlenie wersji
592 Pamięć fisk.	Prawo (--) , Wyświetlenie danych o pamięci fiskalnej
593 Pomiar nap.	Prawo (--) , Wyświetlenie pomiarów napięć
9 Pomoc	
91 Drukuj Menu	Prawo (--) , Wydruk struktury Menu
92 Drukuj Ustaw	Prawo (--) , Wydruk ustawień w tym opcji (45)
93 Drukuj Opcje	Prawo (--) , Wydruk samych opcji (45)

6.41. [361] Edycja Ról Użytkowników

[361] Edycja – funkcja edycji zaprogramowanych ról użytkowników. W kasie zaprogramowanych może być 8 ról – 4 zaprogramowane są fabrycznie, a kolejne 4 można nazwać i określić samemu. Wejście do trybu **[341] edycji ról** klawiszem . Pojawia się komunikat: *Wybierz rolę* . W dolnej linii wyświetlana jest pierwsza z zaprogramowanych ról: *1. Kasjer*. Za pomocą klawiszy   wybieramy rolę, którą chcemy edytować i zatwierdzamy klawiszem . Pokazuje się komunikat: *Rola [1] Nazwa*, a w dolnej linii wyświetlana jest aktualnie zaprogramowana nazwa roli, np.: *Kasjer*. Za pomocą klawisza  tury dodatkowej programujemy nazwę roli, zatwierdzamy klawiszem . Kasa przechodzi do trybu ustalania praw dla wybranej (programowanej) roli – wyświetla się komunikat: *Rola [1] Prawa* . W dolnej linii wyświetlana jest jedna z opcji, np.: *[] Sprzedaż*. Jeśli w kwadraciku po lewej stronie nazwy opcji jest znak **X** (np. *[x] 1 Sprzedaż*) oznacza to, że dana funkcja jest dozwolona dla edytowanej roli. Jeśli kwadrat jest pusty, to funkcja ta jest zabroniona. Za pomocą klawiszy   poruszamy się pomiędzy dostępnymi (opisanymi w powyższej tabeli) funkcjami, klawiszem  dokonujemy wyboru lub odwołujemy wybór wyświetlanej funkcji. Po dokonaniu wyboru wszystkich żądanych funkcji zatwierdzamy i wychodzimy z trybu edycji ról klawiszem .

6.42. [369] Drukuj Role Użytkowników

[369] Drukuj – wydruk zaprogramowanych w kasie ról wraz z uprawnieniami. Wyboru dokonujemy klawiszem . Pojawia się komunikat: *Drukuj rolę* . Za pomocą klawiszy  dokonujemy wyboru dostępnych (zaprogramowanych) ról, lub wybieramy pozycję 0 (*wszystkie*). Wybraną pozycję zatwierdzamy klawiszem  – następuje wydruk wybranej roli (ról).

6.43. [37] Płatności

[37] Płatności – funkcje znajdujące się w tym menu pozwalają skonfigurować płatności, które będą wykorzystywane w kasie w trakcie transakcji i do sporządzania raportów sprzedaży.

[371] Edycja – edycja płatności polega na wybraniu z listy istniejącej już płatności, bądź zdefiniowanie nowej. Każdy krok powinno się zatwierdzić klawiszem . W przypadku, kiedy wybrana będzie nowa forma płatności, niezbędne będzie określenie jej typu poprzez wybór z listy odpowiedniej pozycji:

1. (brak)
2. Karta
3. Czek
4. Bon
5. Kredyt
6. Przelew
7. Konto klienta

W kolejnym kroku należy uzupełnić nową nazwę płatności, która będzie widoczna na wydrukach. Ostatni krok jest wspólny dla edycji nowej płatności jak i płatności zdefiniowanej. Polega on na zaznaczeniu opcji z pośród następujących:

1. Pytaj o stan – pytaj o stan określonej formy płatności podczas wykonywania raportu
2. Dozwolone wpłaty – pozwól na wpłaty określonej formy płatności
3. Dozwolone wypłaty – pozwól na wypłaty określonej formy płatności
4. Opis „Płatność” – zmienia w opisie tekst typu (np. „Przelew”) na ogólny tekst „Płatność” co może być wskazane dla płatności które mają własne nazwy
5. Do Terminala EFT – umożliwi wysłanie danych o płatności do terminala płatniczego lub innego obsługującego płatności wraz z oczekiwaniem na rezultat potwierdzenia tej płatności. Ma to sens dla płatności elektronicznych np. kartą i kiedy dany terminal jest podłączony do kasy. W kasie oczywiście należy skonfigurować odpowiednio połączenie z takim terminalem w menu 451.

Opcje należy wybrać używając klawisza . Po zaakceptowaniu opcji możliwe jest zdefiniowanie kolejnej formy płatności bądź edycja istniejącej.

[372] Drukuj – wydruk form płatności znajdujących się w bazie.

6.44. [38] Sprzedawcy

W menu **[38] Sprzedawcy** znajdują się informacje o osobie, która pomagała klientowi w dokonaniu zakupów. Osoba taka może zostać wyróżniona podczas wystawiania paragonu. Wybór sprzedawcy może zostać dokonany z menu paragonu. Operator kasy może też wykonać raport sprzedawców, dzięki czemu uzyska informację na temat skuteczności odpowiednich sprzedawców.

[381] Edycja – edycja sprzedawcy polega na wybraniu pustej pozycji i dodaniu nowego sprzedawcy, bądź też wybraniu istniejącego sprzedawcy w celu zmodyfikowania jego danych. Po wybraniu odpowiedniej pozycji z listy sprzedawców możliwe jest uzupełnienie jego nazwy.

[383] Usuń – funkcja ta pozwala usunąć sprzedawcę. Wyboru należy dokonać wybierając odpowiednią pozycję z listy.



[389] Drukuj – drukuje bazę sprzedawców.

7. [4] USTAWIENIA

7.1. [41] Zegar

Funkcja [41] **Zegar** pozwala ustawić właściwy czas oraz datę w kasie fiskalnej. Korekty czasu użytkownik może dokonać w zakresie ± 1 godzina (przy zmianie czasu letni / zimowy). Jeśli konieczna jest korekca czasu (lub daty) w większym zakresie, może to wykonać jedynie autoryzowany serwis kasy (konieczne jest zdjęcie plomby serwisowej).

[41] **Zegar** – klawiszem  wchodzimy do funkcji zmiany czasu. Na wyświetlaczu pojawia się np.: **Zegar: 12:00 01-02-2007**. Pod jedną z cyfr (pierwszą) widoczny jest kursor. Za pomocą klawiszy numerycznych wpisujemy właściwą godzinę (datę) – znak kursora automatycznie przechodzi na kolejną cyfrę, ewentualne poruszanie się pomiędzy cyframi za

pomocą klawiszy  . Właściwy czas zatwierdzamy klawiszem . Zegar zostaje przestawiony, kasa potwierdzi ten fakt wydrukiem. Jeśli zaprogramowany czas nie zawiera się w zakresie 1 godziny w stosunku do czasu pokazywanego przez kasę, kasa zgłosi

błąd: WYMAGANY TRYB SERWISU. Należy wycofać się z funkcji klawiszem .

7.2. [42] Dane identyfikacyjne

W tym menu mamy możliwość ustawienia danych identyfikacyjnych kasy jak nagłówek wydruku, numer kasy i numer NIP, co zostało opisane w następujących rozdziałach.

7.3. [421] Nagłówek wydruku

W pozycji menu [421] **Nagłówek wydruku** można zaprogramować maksymalnie 6 linii nagłówka paragonu. Nagłówek ten będzie drukowany na każdym wydruku wychodzącym z kasy. Powinny się tam znaleźć dane użytkownika: nazwa firmy, adres, itp. Nagłówek ten nie jest zapisywany do pamięci fiskalnej, może być modyfikowany również po fiskalizacji (po wykonaniu raportu dobowego zerującego). W każdej linii nagłówka można zaprogramować maksymalnie 22 znaki normalne lub 11 znaków podwójnej szerokości. Każdą z linii można dodatkowo automatycznie wyśrodkować oraz wyróżnić szeroką czcionką (dla tekstu ustawionego jako duża czcionka może być zaprogramowanych tylko 11 znaków w linii).

Aby zaprogramować nagłówek konieczne jest wykonanie wcześniej raportu dobowego fiskalnego.





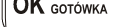

[421] **Nagłówek wydruku** – wejście do funkcji programowanie klawiszem . Na wyświetlaczu pojawia się komunikat: *Tekst 1*. Należy zaprogramować pierwszą linię tekstu nagłówka. Programowania dokonujemy za pomocą klawiatury dodatkowej, pomiędzy wpisanymi znakami poruszamy się klawiszami:

 - następny,  - poprzedni. Po wpisaniu

właściwego tekstu zatwierdzamy klawiszem . Na wyświetlaczu pojawia się komunikat o możliwości wybrania dodatkowych opcji dla wpisanego tekstu:

[] Wyśrodkuj

[] Duża czcionka (znaki podwójnej szerokości)

Aby wybrać (zaznaczyć) wyświetlaną opcję należy nacisnąć klawisz  - jak wskazuje podpowiedź  w prawym górnym rogu wyświetlacza. W kwadraciku  obok opcji pojawi się znacznik  - informacja, że opcja została wybrana. Pomiędzy opcjami poruszamy się klawiszami:   - podpowiedź  w prawym górnym rogu wyświetlacza.

Właściwie oprogramowaną linię tekstu wraz z odpowiednio wybranymi jej opcjami

zatwierdzamy klawiszem  - przechodzimy do programowania następnej linii nagłówka. W identyczny sposób programujemy kolejne linie tekstu nagłówka (maksymalnie 6 linii). Jeżeli nie chcemy wykorzystać wszystkich linii, należy zostawić je puste. Po za-

twierdzeniu klawiszem  szóstej linii kasa zaprogramuje wpisane teksty nagłówka potwierdzając to wydrukiem.

7.4. [422] Numer kasy

W funkcji tej programujemy numer kasy, którym będzie się ona wyróżniać spośród innych kas w sklepie. Numer ten będzie drukowany na każdym wydruku z kasy.

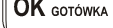

[422] **Numer kasy** – wejście do trybu programowania numeru kasy. Na wyświetlaczu pojawia się informacja: Nr kasy – w dolnej linii wyświetlany jest aktualnie zaprogramowany numer. Za pomocą klawiszy numerycznych należy wpisać żądany numer i zatwierdzić

klawiszem . Numer zostanie zapamiętany i będzie drukowany w stopce wydruków.

7.5. [423] NIP

W funkcji tej programujemy numer NIP. Numer ten możemy zaprogramować i zmieniać tylko w trybie niefiskalnym. Po fiskalizacji zmiana tego numeru będzie już niemożliwa

[423] **NIP** – wejście do trybu programowania numeru NIP. Na wyświetlaczu pojawia się informacja: Podaj NIP – w dolnej linii wyświetlany jest aktualnie zaprogramowany numer. Za pomocą klawiszy numerycznych należy wpisać żądany numer i zatwierdzić klawiszem

. Znak „-” wprowadzamy wyjątkowo przy użyciu klawisza . Numer zostanie zapamiętany i będzie drukowany w nagłówku wydruków.

7.6. [43] Stawki podatku



Funkcja [43] **Stawki podatku** umożliwia zaprogramowanie właściwych dla danego punktu sprzedaży stawek podatkowych. Programowanie stawek PTU jest bardzo ważnym momentem programowania kasy, dlatego należy zrobić to bardzo uważnie. Według wysokości

zaprogramowanych stawek kasa będzie naliczać należny podatek PTU. Wysokość stawek PTU określa Ministerstwo Finansów dla poszczególnych towarów. W kasie muszą być zaprogramowane wszystkie stawki PTU dla towarów, jakich sprzedaż prowadzi dana placówka handlowa. Kasa PS 3000 ma możliwość oprogramowania 7 stawek PTU (A,B,C,D,E,F,G) dla dowolnych wysokości od 0% do 98% oraz oprogramowanie dowolnej z nich jako zwolnionej. Każda zmiana stawek PTU może odbywać się tylko po wykonaniu raportu dobowego zerującego i jest (w kasie fiskalnej) zapisywana do pamięci fiskalnej z dokładnym określeniem daty i godziny zmiany.

Kasa w trybie fiskalnym ma możliwość 30 – krotnej zmiany stawek PTU. Przy próbie wykonania 31 zmiany stawek PTU kasa zgłosi błąd i zmiana ta nie będzie możliwa.



Kasa nie pozwoli zaprogramować stawek PTU identycznych jak są zaprogramowane w danej chwili w kasie – jest to zabezpieczenie przed niepotrzebnym zapisem do pamięci fiskalnej.

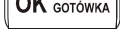

Aby zaprogramować stawki PTU należy wybrać funkcję [43] **Stawki podatkowe** i zatwierdzić klawiszem  – wejście do trybu programowania stawek PTU. Na wyświetlaczu pojawia się informacja o pierwszej ze stawek: *Stawka A* – w dolnej linii wyświetlacza jest informacja o aktualnie zaprogramowanej wartości stawki. Za pomocą klawiszy alfanumerycznych oraz przecinka programujemy właściwą wartość stawki (wartość stawki można zaprogramować z dokładnością do dwóch miejsc po przecinku). W trybie programowania

wartości stawek klawisz  ma specjalne funkcje (podpowieź w prawym górnym rogu wyświetlacza:  – ZW%): za jego pomocą (kolejne naciśnięcia) można zmieniać rodzaj stawki:

- brak stawki (nieoprogramowana),
- ZW – towary zwolnione z podatku,
- % - wartość procentowa stawki (normalna stawka PTU).

Właściwą wartość (rodzaj) zatwierdzamy klawiszem  - automatycznie przechodzimy do następnej stawki. W identyczny sposób programujemy kolejne stawki. Aby cofnąć

się do poprzedniej stawki należy nacisnąć klawisz . Po oprogramowaniu wszystkich stawek (od A do G) i naciśnięciu klawisza  pojawi się komunikat: *Czy zapisać*

stawki PTU? Klawiszem  można wycofać się z zapisania stawek, klawiszem  potwierdzamy chęć zaprogramowania stawek – nastąpi pytanie: *Data: 21-12-2004 jest poprawna?* Jeśli wyświetlana data jest poprawna można potwierdzić klawiszem

 - pojawi się komunikat: *Proszę czekać...* i po krótkiej chwili nastąpi zaprogramowanie stawek (zapis w pamięci fiskalnej w kasie ufiskalnionej) i wydruk potwierdzający fakt zmiany (oprogramowania stawek).

Jeśli wyświetlona data nie jest poprawna należy wycofać się z programowania klawiszem







i niezwłocznie powiadomić serwis kasy.

7.7. [44] Tekst reklamowy

Funkcja ustawienia dodatkowego tekstu reklamowego drukowanego pod każdym paragonem. Treść tekstu można wybrać spośród przykładów zawartych w programie kasy. Nie ma możliwości wpisania własnego tekstu. Poniżej zamieszczono wykaz pozycji, spośród których można dokonać wyboru podczas ustawiania dodatkowego tekstu:

- 0 (Brak)
- 1 DZIĘKUJEMY I ZAPRASZAMY PONOWNIE
- 2 *** ŻYCZYMY WESOŁYCH ŚWIĄT ***
- 3 ZAPRASZAMY DO NAS PONOWNIE
- 4 DZIĘKUJEMY ZA ZAKUPY
- 5 ZAKUPY TU TO DOBRY WYBÓR
- 6 U NAS DOKONASZ NAJLEPSZYCH ZAKUPÓW !!!
- 7 ZAKUPY U NAS ZROBISZ NAJTANIEJ !!!
- 8 ZAKUPY U NAS ZROBISZ NAJSZYBCIEJ !!!
- 9 ZAPRASZAMY NA WIELKA PROMOCJĘ !!!
- 10 ZAPRASZAMY NA ŚWIĄTECZNA PROMOCJĘ!!!
- 11 ATRAKCYJNE RABATY DLA KLIENTÓW!

Wejście do funkcji wyboru [44] **Tekstu reklamowego** klawiszem . Na wyświetlaczu pojawia się informacja: *Tekst reklamowy*. W dolnej linii widoczna jest aktualnie wybrana pozycja. Za pomocą klawiszy  wybieramy żądany tekst (podpowieź  na wyświetlaczu), za pomocą klawisza  dokonujemy zatwierdzenia wybranej pozycji.

7.8. [45] Opcje

W funkcji ustawień [45] **Opcje** można skonfigurować kasę w taki sposób, aby jej działanie oraz obsługa najbardziej odpowiadała preferencjom użytkownika (właściciela). Konfigurować można opcje związane z zabezpieczeniem kasy, zarządzania energią, sposobem zachowania kasy podczas jej obsługi oraz prowadzenia sprzedaży, wydruku, kodów kreskowych, komunikacją itd.

Poniższa tabela przedstawia kompletne zestawienie wszystkich opcji wraz ze skrótowym

opisem ich działania. Znak oznacza, że jest to opcja typu TAK()/NIE() – zmiany

ustawienia dokonujemy za pomocą klawisza . Do danej opcji możemy dojść klawiszami



lub podając jej jedno lub dwucyfrowy numer za pomocą klawiszy numerycz-

nich. Czcionką pogrubioną oznaczono kategorie opcji, które są pozycjami menu głównego. Domyślne ustawienia można ustawić funkcją [4581] Ustaw Domyślne, gdzie do wyboru mamy warianty dla pracy kasy Off-Line (transmisja obrotów towarów do PC) i OnLine (transmisja pozycji paragonów do PC). W poniższej tabelce różnice między opcjami domyślnymi w tych trybach oznaczono poprzez symbole **[O]**.

<i>Funkcje Ustawień Opcji</i>	<i>Opis</i>	<i>Domyślnie</i> (/[O] dla ON-LINE)
45 Opcje		
451 Komunikacja		
4511 Połączenia	Przypisanie Urządzeń Zewnętrznych jak PC, waga, skaner, modem, terminal płatniczy do portu komunikacyjnego kasy.	PC
4512 Opcje PC	Ustawienie parametrów komunikacji z PC (prędkość komunikacji)	9600/[O]19200
4513 Opcje PC2	Ustawienie parametrów komunikacji z PC2 (prędkość komunikacji)	9600/[O]19200
4514 Opcje Modemu	Ustawienie parametrów komunikacji z modemem (prędkość komunikacji, teksty konfiguracyjne)	9600
4515 Ustawienia sieci	Ustawienia parametrów komunikacji do pracy kasy w sieci Ethernet oraz usług.	
45151 TCP/IP	Ustawienia parametrów komunikacji. Parametry uzupełniane w tym menu należy skonsultować z administratorem sieci.	
1 Adres IP	Adres IP kasy	0.0.0.0
2 Maska podsieci	Maska podsieci kasy	0.0.0.0
3 Brama domyślna	Brama domyślna kasy	0.0.0.0
45151 Prot. Kasa-PC	Ustawienia właściwości połączenia kasy z komputerem	
Port	Port, na którym aplikacja sprzedaży będzie się łączyć z kasą	0
Protokół	Do wyboru protokoły: 1 TCP/IP 2 UTP	TCP/IP
<input type="checkbox"/> 1 Aktywne połączenie	Czy usługa aktywna? Kasa zezwala na połączenie z programem sprzedaży (nasłuchuje),	NIE
<input type="checkbox"/> 2 RS232 gdy brak połączenia	Gdy nie ma połączenia z programem sprzedaży przez sieć Ethernet, automatycznie zostaje aktywowane połączenie na porcie komunikacyjnym RS232	NIE
45152 Prot. Wydruku	Ustawienia właściwości połączenia kasy z serwerem wydruku	
Adres IP	Adres IP serwera, do którego będą wysyłane wydruki kasy (na bieżąco)	0.0.0.0

Port	Port na którym ma odbywać się komunikacja	0
<input type="checkbox"/> 1 Aktywne połączenie	Czy usługa aktywna? Kasa nawiązuje połączenie z serwerem odbierającym wydruk	NIE
45153 Prot. EFT	Ustawienia właściwości połączenia kasy z sieciowym terminalem płatniczym	
Adres IP	Adres IP sieciowego terminala płatniczego	0.0.0.0
Port	Port na którym ma odbywać się komunikacja	0
<input type="checkbox"/> 1 Aktywne połączenie	Czy usługa aktywna? Kasa nawiązuje połączenie z sieciowym terminalem płatniczym	NIE
45154 Prot.Kasa-PC2	Ustawienia właściwości połączenia kasy z drugą aplikacją na PC. Kasa tutaj jest serwerem TCP.	
Port	Port na którym ma odbywać się komunikacja	0
<input type="checkbox"/> 1 Aktywne połączenie	Czy usługa aktywna? Kasa nasłuchuje połączeń na tym porcie z aplikacją PC2	NIE
4516 FTP Menadżer	Ustawienia właściwości połączenia kasy z serwerem FTP	
45161 Ustaw. FTP	Ustawienie połączenia FTP menadżera	
Host FTP	Nazwa lub adres ip serwera FTP z którym kasa będzie się komniwała	
Port serwera	Port serwera na którym będzie się odbywało połączenie	
Login	Nazwa użytkownika który posiada konto na serwerze FTP	
Hasło	Hasło użytkownika	
Ścieżka na serwerze	Ścieżka względem, której kasa będzie się odwoływać	
Połącz używając	Sposób połączenia do sieci	
1 PPP	Poprzez modem	TAK
2 Ethernet	Poprzez kartę ethernet (tylko PS3000 Net)	NIE
Opcje	Opcje związane ze strukturą katalogową	
<input type="checkbox"/> 1.Katalog NU	Tworzy katalog z numerem unikatowym na serwerze FTP	NIE
<input type="checkbox"/> 2.Konfig.z kat. NU	Pobiera konfigurację dla siebie z katalogu o swoim numerze unikatowym	NIE
45162 Opcje uruch.	Opcje związane z uruchomieniem FTP Menadżera	
<input type="checkbox"/> 1.Aktywny	Czy menadżer aktywny?	NIE
<input type="checkbox"/> 2.O godzinie	Włącz FTP menadżera godzinie	NIE
<input type="checkbox"/> 3.Po rap.dobowym	Włącz FTP menadżera po raporcie dobowy,	NIE
<input type="checkbox"/> 4.Wył. po trasmisji	Wyłącz kase po zakończeniu sesji FTP menadżera	NIE
<input type="checkbox"/> 5.Druk.raport poł.	Po zakończeniu sesji drukuje raport połączenia	NIE

	czenia	
Ilość prób wykonania[s]	Ilość retransmisji FTP Menadżera	0
Odstęp pom.prób.[s]	Odstęp pomiędzy retransmisjami FTP Menadżera	0
45162 Harmonogram	Ustawienie harmonogramów FTP menadżera	
Start o godzinie	FTP Menadżer rozpoczyna działanie o danej godzinie	
Stop o godzinie	FTP Menadżer kończy działanie o danej godzinie	
Łącz co [min]	Sesja FTP Menadżera wykonuje się w danych odstępach czasu	5
45164 Opcje rap.	Ustawienie, raportów, eksportów menadżera	
Opcje wydruku	Opcje wydruku związane z sesją FTP Menadżera	
<input type="checkbox"/> 1.Druk. wysłane	Drukuje tylko te raporty, które zostały zaznaczone	NIE
<input type="checkbox"/> 2.Druk. z listy	Drukuje tylko te raporty, które zostały zaznaczone liście	NIE
Lista do druku	Lista raportów do wydrukowania w trakcie działania sesji FTP Menadżera	
<input type="checkbox"/> 1.Drukuj rap.tow.	Drukuje raport sprzedaży towarów	NIE
<input type="checkbox"/> 2.Drukuj rap.opak.	Drukuje raport sprzedaży opakowań	NIE
<input type="checkbox"/> 3.Drukuj rap.dział.	Drukuje raport sprzedaży w działach	NIE
<input type="checkbox"/> 4.Drukuj rap.godzin.	Drukuje raport sprzedaży godzinowej	NIE
<input type="checkbox"/> 5.Drukuj rap.zm.cen	Drukuje raport zmiany cen towarów	NIE
Lista do wysłania	Lista raportów do wysłania trakcie działania FTP Menadżera	
<input type="checkbox"/> 1.Stawek	Raport stawek podatkowych	NIE
<input type="checkbox"/> 2.Numer unikatowy	Raport numer unikatowy	NIE
<input type="checkbox"/> 3.Sprzedaż kasy-R	Raport sprzedaży kasy	NIE
<input type="checkbox"/> 4.Sprzedaż kasy-f	Raport rozszerzony sprzedaży kasy	NIE
<input type="checkbox"/> 5.Sprzedaż kasy-o	Raport nowy sprzedaży kasy	NIE
<input type="checkbox"/> 6.Sprzedaż kasy-o#0	Raport nowy rozszerzony sprzedaży kasy	NIE
<input type="checkbox"/> 7.Sprzedaż kasy-o#1	Raport nowy rozszerzony sprzedaży kasy	NIE
<input type="checkbox"/> 8.Sprzed.kasjer-S	Raport sprzedaży kasjerów	NIE
<input type="checkbox"/> 9.Sprzed.kasjer-g	Raport rozszerzony sprzedaży kasjerów	NIE
<input type="checkbox"/> 10.Sprzed.kasjer-n	Raport nowy sprzedaży kasjerów	NIE
<input type="checkbox"/> 11.Sprzed.kasjer-n#0	Raport nowy rozszerzony sprzedaży kasjerów	NIE
<input type="checkbox"/> 12.Sprzed.kasjer-n#1	Raport nowy rozszerzony sprzedaży kasjerów	NIE
<input type="checkbox"/> 13.Sprzedawców	Raport sprzedawców	NIE
<input type="checkbox"/> 14.Sprzed.w dział.	Raport sprzedaży w działach	NIE

<input type="checkbox"/> 15.Sprzedaż PLU	Raport sprzedaży PLU	NIE
<input type="checkbox"/> 16.Zamówienia	Raport zamówień	NIE
<input type="checkbox"/> 17.Sprzedaż opak.	Raport sprzedaży opakowań	NIE
<input type="checkbox"/> 18.Stary dobowy	Raport dobowy	NIE
<input type="checkbox"/> 19.Stary ostatni dobowy	Raport ostatni dobowy	NIE
<input type="checkbox"/> 20.Dobowy	Raport dobowy	NIE
<input type="checkbox"/> 21.Ostatni dobowy	Raport ostatni dobowy	NIE
<input type="checkbox"/> 22.Paragonów-O	Raport rozszerzony fiskalny niezerujący(daty)	NIE
<input type="checkbox"/> 23.Paragonów-k	Raport rozszerzony fiskalny niezerujący(numery)	NIE
<input type="checkbox"/> 24.Paragonów-k#0	Raport rozszerzony fiskalny niezerujący(numery)	NIE
<input type="checkbox"/> 25.Godzinowy	Raport paragonów	NIE
<input type="checkbox"/> 26.Status	Raport nowy paragonów	NIE
<input type="checkbox"/> 27.Wersja	Raport godzinowy	NIE
<input type="checkbox"/> 28. S.okresowy wg. dat	Raport okresowy wg. dat	NIE
<input type="checkbox"/> 29. S. okresowy wg. num.	Raport okresowy wg. numerów	NIE
<input type="checkbox"/> 30.Okresowy wg. dat	Raport okresowy wg. dat	NIE
<input type="checkbox"/> 31. Okresowy wg. num.	Raport okresowy wg. numerów	NIE
45165 Wysyłanie baz		
Wysyłanie baz	Lista eksportu baz danych ręcznie ustawiana	
<input type="checkbox"/> 1.Flaki systemowe	Dane flaki systemowe	NIE
<input type="checkbox"/> 2.Menu podręczne	Dane menu podręczne	NIE
<input type="checkbox"/> 3.Nagłówek	Dane nagłówek	NIE
<input type="checkbox"/> 4.Nowy nagłówek	Dane nowy nagłówek	NIE
<input type="checkbox"/> 5.Stopka komercyjna	Dane stopka komercyjna	NIE
<input type="checkbox"/> 6.Kasjerzy	Dane kasjerów	NIE
<input type="checkbox"/> 7.Kasjerzy upraw	Dane rozszerzone programowanie kasjera	NIE
<input type="checkbox"/> 8.Role kasjera	Dane role kasjera	NIE
<input type="checkbox"/> 9.Std.rabaty narzuty	Dane standardowe rabaty narzuty	NIE
<input type="checkbox"/> 10.Tab.Rab.narzut.	Dane rabaty narzuty	NIE
<input type="checkbox"/> 11.Karta rabatowa	Dane karta rabatowa	NIE
<input type="checkbox"/> 12.Działy towarowe	Dane działy towarowe	NIE
<input type="checkbox"/> 13.Listy towarowe	Dane listy towarowe	NIE
<input type="checkbox"/> 14.Towary/opakowania	Dane programowanie PLU	NIE
<input type="checkbox"/> 15.Tow./opak. 40zn.	Dane rozszerzony programowanie PLU	NIE
<input type="checkbox"/> 16.Jednostki miar	Dane rozszerzony jednostki miar	NIE
<input type="checkbox"/> 17.Lista towarowa	Dane pozycje listy towarowej	NIE
<input type="checkbox"/> 18.Kody klawiszy	Dane rozszerzony - kody klawiszy	NIE
<input type="checkbox"/> 19.Stawki PTU	Dane stawki PTU	NIE

<input type="checkbox"/> 20.Numer kasy	Dane numer kasy	NIE
<input type="checkbox"/> 21.Wiadomości FTP	Dane wiadomości FTP	NIE
<input type="checkbox"/> 22.Płatności	Dane płatności	NIE
<input type="checkbox"/> 23.Sprzedawcy	Dane sprzedawcy	NIE
Opcje	Opcje eksportu baz	
<input type="checkbox"/> 1.Wyślij tylko raz	Wy zakończeniu sesji ftp menadżera następuje wyczyszczenie zrzutu baz do wykonania	NIE
452 Sprzęt		
4521 Energia		
45211 Oszczędność	Ustawienie czasów autowylaczenia i autowygazania, gdy praca na akumulatorze	
45212 Typ akumulat.	Typ akumulatora	
4522 Komponenty		
<input type="checkbox"/> 1 Szuflada	Czy jest podłączona szuflada i kasa ma ją sterować	NIE
<input type="checkbox"/> 2 Klucz kierownika	Umożliwia autoryzację kluczykiem w przypadku, gdy kasjer nie ma prawa do danej operacji (anulowanie pozycji paragonu, całego paragonu, rabaty, wpłaty i wypłaty do kasy)	NIE
<input type="checkbox"/> 3 Klucz inne	Umożliwia wykonanie operacji w tylko jeżeli kluczyk znajduje się w odpowiedniej pozycji. Kasa wymaga stosowania kluczyka.	NIE
453 System		
<input type="checkbox"/> 1 Prawa dostępu	Kasa wymaga logowania użytkownika i kontroluje prawa dostępu do funkcji	NIE
<input type="checkbox"/> 2 Hasło Modemu	Aplikacja musi się zalogować, gdy komunikacja przez Modem	NIE
<input type="checkbox"/> 3 Hasło PC	Aplikacja musi się zalogować, gdy komunikacja z komputerem PC	NIE
<input type="checkbox"/> 4 Tow.tylko PC	Programowanie i zmiany towarów możliwe tylko z komputera PC	NIE/[O]TAK
<input type="checkbox"/> 5 Obr.Tow.do PC	Obroty towarów muszą trafić do PC – nie można zrobić raportu zerującego z klawiatury.	NIE
<input type="checkbox"/> 6 Stany magazynowe	Kontrola i aktualizacja stanów magazynowych towarów	NIE
<input type="checkbox"/> 7 Dwa kody towaru	Jeśli opcja jest ustawiona to do obsługi towarów (programowanie, sprzedaż ,raportowanie) można używać dwóch kodów towarów: jeden porządkowy, określający pozycję w bazie towarów a drugi dowolnie definiowany przez użytkownika lub program obsługi sprzedaży, traktowany na ogół jako kod kreskowy. UWAGA! W celu używania tej opcji oprogramowanie na PC	NIE

	programujące kasę musi być dostosowane do tej funkcjonalności i wysłać przy programowaniu do kasy dwa kody na towar. Ponadto gdy opcja ta jest aktywna kod kreskowy towaru nie może być krótszy niż 6 cyfr.	
<input type="checkbox"/> 8 Raport kasjera na zmiany	Jeśli opcja jest aktywna to podczas zmiany kasjerów drukowane są raporty zmiany oraz przyjmowane są deklaracje form płatności przy rozpoczęciu zmiany	NIE
<input type="checkbox"/> 9 Programowanie tylko FTP	Jeśli opcja ta jest aktywna to kasę można programować tylko poprzez komunikację FTP	NIE
<input type="checkbox"/> 10 Kontrola raportu dobowego	Jeśli opcja ta jest ustawiona to kasa przypomina o niewykonaniu raportu dobowego z poprzedniego dnia lub dni.	NIE
454 Obsługa		
<input type="checkbox"/> 1 Ceny w grosz	Nie podajemy ',' w cenach przed groszami. Kwotę 1,50zł podajemy jako 150.	NIE
<input type="checkbox"/> 2 Dźwięki klaw	Dźwięk, gdy klawisze są naciskane	TAK
<input type="checkbox"/> 3 Dźwięk zatwier	Gdy zatwierdzanie danych po edycji to 2 dźwięki	TAK
<input type="checkbox"/> 4 Dźwięk błędu	Gdy błąd 3 dźwięki	TAK
<input type="checkbox"/> 5 Kluczyk=Menu	Przesunięcie kluczyka powoduje przejście w odpowiednią pozycję Menu	NIE
<input type="checkbox"/> 6 Szybka sprzed	Szybka sprzedaż dozwolona (skrót: RAZEM). Klawisze 0-9 to sprzedaż towarów o kodach 1-10 (0=10)	NIE
<input type="checkbox"/> 7 Sprzed.pojed	Sprzedaż pojedyncza dozwolona. Sprzedaż jednego towaru powoduje od razu zamknięcie paragonu.	NIE
455 Sprzedaż		
<input type="checkbox"/> 1 Wymagaj RAZEM	Aby zakończyć paragon musi być naciśnięte RAZEM	TAK
<input type="checkbox"/> 2 Drukuj RAZEM	Każde RAZEM drukuje podsumę	TAK
<input type="checkbox"/> 3 Wymóg zapłaty	Musi być podana kwota wpłaty, aby zakończyć paragon	NIE
<input type="checkbox"/> 4 Rabat z ręki	Dozwolone rabaty z ręki (wartości podawane ręcznie)	TAK
<input type="checkbox"/> 5 Rabat z listy	Dozwolone rabaty z listy (wybór pozycji z tabeli rabatów)	TAK
<input type="checkbox"/> 6 Szybko anuluj	F+C spowoduje storno ostatniej pozycji paragonu	NIE
<input type="checkbox"/> 7 Szybki zwrot	F+[ZWROT OPAK.] spowoduje zwrot opakowań z ostatniej pozycji paragonu	NIE
<input type="checkbox"/> 8 Kod=Powtórz	Naciśnięcie w otwartym paragonie klawisz Kod spowoduje powtarzanie sprzedaży	TAK

	ostatniego towaru	
<input type="checkbox"/> 9 Bon bez resz	Nie ma reszty dla Bonu/Talonu	TAK
<input type="checkbox"/> 10 D41 bez rabat	Towary z Działu 41 nie są rabatowane	NIE
<input type="checkbox"/> 11 D42 bez rabat	Towary z Działu 42 nie są rabatowane	NIE
<input type="checkbox"/> 12 €-Reszta zł	Gdy Euro - reszta zawsze w zł, Jeśli opcja ta będzie nieaktywna reszta będzie w Euro.	NIE
<input type="checkbox"/> 13 €-Edytuj resz	Gdy Euro - edycja mieszanej reszły (możliwa część w zł i część w Euro)	NIE
<input type="checkbox"/> 14 €-Bez wydruku	Gdy Euro - tylko pokaż przeliczenie – nie będzie rejestrowana ani drukowana zapłata w Euro	NIE
<input type="checkbox"/> 15 Kontrol.il.mag.	Sygnalizuj koniec ilości na magazynie	NIE
<input type="checkbox"/> 16 Wymóg OK. EFT	Gdy zapłata Kartą i kasa jest połączona z terminalem płatniczym - nie można zignorować odpowiedzi terminala płatniczego (EFT)	TAK
<input type="checkbox"/> 17 Wymóg karty r.	Nie można podać numeru karty rabatowej ręcznie	NIE
<input type="checkbox"/> 18 Cofany rabat	Jeśli opcja jest ustawiona to wprowadzony rabat do całego paragonu nie jest od razu drukowany na paragonie tylko wyliczany i pokazywany na wyświetlaczu. Drukuje się dopiero przy zamykaniu paragonu i do tego czasu możliwe jest jego anulowanie lub zmiana co nie jest możliwe jeśli byłby od razu wydrukowany.	NIE
456 Wydruk		
4561 Ogólne		
<input type="checkbox"/> 1 Kreski podsumy	Drukuj kreski podsumy (po naciśnięciu klawisza RAZEM)	TAK
<input type="checkbox"/> 2 Inne kreski	Drukuj pozostałe poziome kreski rozdzielające w wydrukach (np. po tytule, przed stopką itd.)	TAK
<input type="checkbox"/> 3 Kreski graf.	Używaj podkreśleń graficznych (niższa czcionka, kształt wężyka)	TAK
4562 Paragon		
<input type="checkbox"/> 1 Druk j.miar	Drukuj j.miar przy ilościach na paragonie	TAK
<input type="checkbox"/> 2 Druk kodu EAN	Drukuj kod towaru po nazwie na paragonie	NIE
<input type="checkbox"/> 3 Druk nazw.rab.	Drukuj nazwy rabatów na paragonie	TAK
4563 Zestaw Rap.		
<input type="checkbox"/> 1 Rap.obr.towarów	Składnik Zestawu Raportów	TAK
<input type="checkbox"/> 2 Rap.obr.opakowań	Składnik Zestawu Raportów	TAK
<input type="checkbox"/> 3 Rap.obr.działów	Składnik Zestawu Raportów	TAK
<input type="checkbox"/> 4 Rap.obr.kasjera	Składnik Zestawu Raportów	TAK
<input type="checkbox"/> 5 Rap.stanu kasy	Składnik Zestawu Raportów	TAK
<input type="checkbox"/> 6 Rap.godzinowy	Składnik Zestawu Raportów	TAK

<input type="checkbox"/> 7 Rap. Dobowy	Składnik Zestawu Raportów	TAK
4564 Rap.Zm.Tow	Opcje wydruku raportu zmian Towarów	
<input type="checkbox"/> 1 Druk potem	Drukuj zmiany towarów po programowaniu przed paragonem, raportem dobowym lub na żądanie	NIE
<input type="checkbox"/> 2 Upakowany	Wydruk zmian w bazie towarowej zajmuje jak najmniej miejsca na wydruku.	TAK
<input type="checkbox"/> 3 Tylko na kopii	Zmiany bazy towarowej drukowane są wyłącznie na kopii wydruku.	TAK
457 Dane		
4571 Kod wagowy	Typ kodu wagowego	Brak
4572 Kontrola		
<input type="checkbox"/> 1 Kod EAN	Kontroluj sumę kontrolną EAN i wagowego	NIE
<input type="checkbox"/> 2 Obroty Tow<>0	Sprawdź przy zmianach Towarów czy obroty są zerowe	TAK/[O]NIE
<input type="checkbox"/> 3 Max Obr.Tow	Sprawdź czy obroty Towarów się przepełniają	TAK/[O]NIE
<input type="checkbox"/> 4 Max buf. Online	Kontrola przepełnienia bufora paragonów (Online). Jeśli nie jest ona aktywna to po przepełnieniu bufora najstarsze paragony zostaną w nim nadpisane nowymi.	NIE/[O]TAK
4573 Rozm.bazy.tow	Określenie rozmiaru bazy towarowej dla danej długości nazwy towaru/usługi	1
1 Nazwa 40 / 30 000	Dla długości nazwy towaru/usługi 40 znaków, baza towarowa będzie miała pojemność 30 000 tyś. towarów.	1 (Uwaga: ustawienie jest trwałe i nie jest zerowane przez ręczne zerowanie a tylko gdy uszkodzi się RAM)
2 Nazwa 18 / 45 000	Dla długości nazwy towaru/usługi 18 znaków, baza towarowa będzie miała pojemność 45 000 tyś. towarów.	

W poniższych podrozdziałach przedstawiono wykaz oraz sposób konfiguracji poszczególnych opcji.

7.9. [451] Opcje komunikacji

W tym menu mamy możliwość ustawienia opcji komunikacji kasy z urządzeniami zewnętrznymi.

7.10. [4511] Połączenia

Za pomocą tej funkcji określamy, jakie urządzenie jest podłączone do portu szeregowego kasy. Do wyboru mamy:

1. Komputer PC
2. Waga
3. Skaner
4. Modem
5. Terminal Płatniczy

7.11. [4512] Opcje komunikacji z komputerem PC

W tej funkcji możemy określić, z jaką prędkością ma być prowadzona komunikacja z komputerem PC. Do wyboru mamy:

1. 1200 bps
2. 2400 bps
3. 4800 bps
4. 9600 bps (domyślnie)
5. 19200 bps (domyślnie dla trybu Online)
6. 38400 bps
7. 57600 bps
8. 115200 bps

7.12. [4513] Opcje komunikacji z komputerem PC2

W tej funkcji możemy określić, z jaką prędkością ma być prowadzona komunikacja z komputerem PC2. Do wyboru mamy:

1. 1200 bps
2. 2400 bps
3. 4800 bps
4. 9600 bps (domyślnie)
5. 19200 bps (domyślnie dla trybu Online)
6. 38400 bps
7. 57600 bps
8. 115200 bps

7.13. [4514] Opcje komunikacji z modemem

W tej funkcji możemy określić, z jaką prędkością ma być prowadzona komunikacja modemem. Do wyboru mamy:

1. 1200 bps
2. 2400 bps
3. 4800 bps
4. 9600 bps (domyślnie)
5. 19200 bps
6. 38400 bps
7. 57600 bps
8. 115200 bps

Dodatkowo dla modemu możemy skonfigurować w tej funkcji tekst inicjalizujący modemu (używany podczas funkcji [1311] **Inicjuj modem**) i tekst komendy nawiązania połączenia przez modem (używany podczas funkcji [1312] **Połącz przez modem**).

7.14. [4515] Ustawienia sieci

W wersji PS 3000 Net menu to pozwala dokonać ustawień sieciowych. Można w nim ustawić opcje komunikacyjne z komputerem PC, oraz opcje połączenia z serwerem umożliwiającym transmisję wydruku z kasy.

7.15. [45151] Ustawienia TCP/IP

Do pracy w sieci niezbędne jest ustawienie Adresu IP kasy, Maski podsieci, Bramy domyślnej. Menu to umożliwia wprowadzenie tych danych – należy je jednak skonsultować z administratorem sieci, w której kasa ma działać. Należy zwrócić uwagę iż kasa prawidłowo skonfigurowana do pracy w sieci powinna odpowiadać na pakiety ICMP (ping) ale tylko gdy przynajmniej jedna z usług sieciowych „Protokół Kasa-PC” lub „Protokół Serwer Wydruku” jest aktywna.

7.16. [45152] Protokół Kasa-PC

Po wykonaniu ustawień z rozdziału 7.15 [45151] *Ustawienia TCP/IP* można przejść do ustawień związanych z komunikacją kasy z komputerem PC pracujących w sieci Ethernet. W bieżącym Menu możliwe jest Ustawienie:

Port. – podajemy port na którym kasa będzie nasłuchiwała komunikacji z PC (standardowo 5001)

Protokół – do wyboru protokoły:

- TCP/IP
- UDP

Opcje

- Aktywne* – kasa zezwala na połączenie z programem sprzedaży (nasłuchuje)

7.17. [45153] Protokół Serwer Wydruku

Po wykonaniu ustawień z rozdziału 7.15 [45151] *Ustawienia TCP/IP* można przejść do ustawień związanych z komunikacją kasy z „Serwerem Wydruku” (aplikacją umożliwiającą odbiór wydruków z kasy). Jeżeli kasa ma współpracować z taką aplikacją należy uzupełnić następujące ustawienia:

Adres IP – adres IP serwera odbierającego wydruk

Port – port serwera odbierającego wydruk

Opcje

- Aktywne* – kasa nawiązuje połączenie z serwerem wydruku

7.18. [4516] FTP Menadżer

[4516] FTP Menadżer - programowanie, eksportowanie danych, wykonywanie raportów kas fiskalnych poprzez Internet lub sieć LAN z wykorzystaniem karty Ethernet lub modemu. Do prawidłowego działania urządzenia w zestawieniu z FTP Menadżerem niezbędny jest serwer FTP, który będzie przyjmował połączenia z kasy. Serwer ten powinien mieć możliwość działania w trybie passive, a użytkownik mający dostęp do serwera powinien mieć uprawnienia do tworzenia i odczytu plików, katalogów. Ponieważ niektóre serwery FTP (w zależności od platformy, na której pracują) są czułe na wielkość liter, konfigurację należy uzupełniać zawsze z uwzględnieniem wielkości znaków.

7.19. [45161] Ustawienia FTP

[45161] Ustawienia FTP - kasa łączy się z serwerem FTP poprzez kartę sieciową (w przypadku łącza stałego, np. routera sieciowego do neostrady) lub poprzez Dial-up modemowy używając PPP i modemu (PSTN, GPRS).

W przypadku połączenia przez kartę sieciową (możliwe w kasach z serii PS3000 Net) następujące parametry sieci kasy dostępne z menu [45151 TCP] muszą zostać uzupełnione:

- Adres IP
 - Maska podsieci
- Parametry sieci, które opcjonalnie mogą być uzupełnione w różnych przypadkach:
- Brama domyślna – uzupełniana w przypadku łączenia się z innymi sieciami (np. siecią Internet)
 - Serwer DNS – uzupełniany w przypadku korzystania z adresów w formie nazw (np. ftp.novitus.pl)

Przy zastosowaniu połączenia modemowego (możliwe na wszystkich kasach z serii PS3000) należy wcześniej uzupełnić dane inicjujące połączenie modemowe (PSTN, GPRS). Dokumentacja pozwalająca odpowiednio skonfigurować to połączenie powinna znajdować się na stronie producenta modemu.

Konfigurację klienta ftp należy przeprowadzić korzystając z menu [45161 Połączenie]. Niezbędne dane, które trzeba uzupełnić to:

Host FTP – nazwa serwera DNS-owa bądź adres ip serwera, z którym będzie nawiązywane połączenie
Port Serwera – standardowy port serwera to 21
Login – użytkownik mający dostęp do serwera FTP
Hasło

Po uzupełnieniu powyższych danych można przejść dalej. W tym przykładzie jako katalog bieżący będzie stosowany katalog główny serwera ftp, można to zmienić opcje dodatkowe. Dodatkowe dane, jakie można uzupełnić to:

Ścieżka na serwerze – ścieżka na serwerze względem której będą wysyłane, odbierane pliki (pobierana konfiguracja, wysyłane dane identyfikacyjne kasy – zależne od opcji poniżej)

Połącz używając – sposób połączenia z siecią

1.PPP - Połączenie poprzez modem (możliwość posiadają wszystkie kasy z serii PS3000)

2.Ethernet – Połącz używając karty Ethernetowej (możliwość tylko w kasach PS3000Net)

Opcje – opcje związane ze strukturą katalogową

- Katalog NU* - opcja pozwalające określić czy kasa ma wysyłać dane do podkatalogu (względem katalogu określonego w parametrze Ścieżka na serwerze), z numerem unikatowym kasy w nazwie (kasa sama utworzy taki katalog).
- Konfig.z kat. NU* – pobieranie konfiguracji z podkatalogu z numerem unikatowym w nazwie.

7.20. [45162] Opcje uruchomienia

[45162] Opcje uruchomienia - umożliwia ustawienie parametrów FTP menadżera związanych z jego startem i przebiegiem działania:

- Aktywny* – pozwala na działanie menadżera
- O godzinie* – start działania menadżera o określonej godzinie
- Po raporcie dobowym* – start menadżera po wykonaniu raportu dobowego
- Wył. po transmisji* – wyłącza kasę po wykonaniu zadań menadżera
- Druk.raport poł.* - drukuje raport działania menadżera

Ilość prób wykonania – w przypadku problemów z połączeniem (problemem z serwerem FTP, siecią) kasa próbuje określoną ilość razy wznowić połączenie

Odstęp pom. prób.[s] – odstęp czasu pomiędzy wznowieniami określona w sekundach.

7.21. [45163] Harmonogram

[45163] Harmonogram - Ustawienia harmonogramu działania FTP Menadżera w ciągu dnia:

Start o godzinie – menadżer zaczyna działanie o określonej godzinie

Stop o godzinie – kończenie działania (brak możliwości rozpoczęcia kolejnych zadań) menadżera

Łącz co [min] - między czasem rozpoczęcia a zakończenia działania menadżera będzie on wykonywał połączenia do serwera ftp co określony czas w celu sprawdzenia czy nie ma nowych zadań do wykonania.

7.22. [45164] Opcje raportów

[45164] Opcje raportów - oprócz raportów pobieranych z pliku konfiguracyjnego menadżera FTP możliwe jest ręczne określenie, jakie raporty mają być wydrukowane bądź wysłane, podczas sesji FTP Menadżera.

Opcje wydruku:

- 1.Druk. wysyłane - Drukuję tylko te raporty, które zostały zaznaczone w pliku konfiguracyjnym FTP Menadżera (REQ)
- 2.Druk. z listy - Drukuję tylko te raporty, które zostały zaznaczone na poniższej liście, niezależnie od tego, jakie polecenia przysłyły w sesji FTP Menadżera

Lista do druku:

- 1. Drukuj rap.tow.
- 2. Drukuj rap.opak.
- 3. Drukuj rap.dział.
- 4. Drukuj rap.godzin.
- 5. Drukuj rap.zm.cen

Lista do wysłania:

- 1. Stawek
- 2. Numer unikatowy
- 3. Sprzedaż kasy-R
- 4. Sprzedaż kasy-f
- 5. Sprzedaż kasy-o
- 6. Sprzedaż kasy-o#0
- 7. Sprzedaż kasy-o#1
- 8. Sprzed.kasjerów-S
- 9. Sprzed.kasjerów-g
- 10. Sprzed.kasjerów-n
- 11. Sprzed.kasjerów-n#0
- 12. Sprzed.kasjerów-n#1
- 13. Sprzedawców
- 14. Sprzed.w dział.
- 15. Sprzedaż PLU
- 16. Zamówienia
- 17. Sprzedaż opak.
- 18. Stary dobowy
- 19. Stary ostatni dobowy
- 20. Dobowy
- 21. Ostatni dobowy
- 22. Paragonów-O
- 23. Paragonów-k
- 24. Paragonów-k#0
- 25. Godzinowy
- 26. Status
- 27. Wersja
- 28. Stary Raport okresowy wg. dat
- 29. Stary Raport okresowy wg. numerów
- 30. Raport okresowy wg. dat
- 31. Raport okresowy wg. numerów

7.23. [45165] Wysyłanie baz

[45165] Wysyłanie baz – oprócz eksportu baz pobieranych z pliku konfiguracyjnego menadżera FTP możliwe jest ręczne określenie, jakie bazy danych kasy mają być wykonane podczas sesji menadżera.

Możliwe jest dokonanie wybrania następujących eksportów baz danych na serwer FTP:

- 1. Flagi systemowe
- 2. Menu podręczne

- 3. Nagłówek
- 4. Nowy nagłówek
- 5. Stopka komercyjna
- 6. Kasjerzy
- 7. Kasjerzy upraw.
- 8. Role kasjera
- 9. Std.rabaty narzuty
- 10. Tab.Rab.narzut.
- 11. Karta rabatowa
- 12. Działy towarowe
- 13. Listy towarowe",
- 14. Towary/opakowania
- 15. Tow./opak. 40 znkow.
- 16. Jednostki miar
- 17. Lista towarowa
- 18. Kody klawiszy
- 19. Stawki PTU
- 20. Numer kasy
- 21. Wiadomości FTP
- 22. Płatności
- 23. Sprzedawcy

Opcje:

- 1. Wyślij tylko raz – lista eksportów zostaje wyczyszczona po zakończeniu sesji FTP Menadżera

7.24. [452] Opcje Sprzętu

W tym menu mamy, możliwość ustawienia opcji dotyczących sprzętu kasy takich jak zarządzanie energią, fakt podłączenia szuflady i sposobu użycia stacyjki.

7.25. [4521] Opcje Energii

W opcjach energii można skonfigurować:

[45211] Oszczędność – funkcje oszczędzania energii:

Autowylączenie – w sekundach podajemy czas, po jakim kasa ma się samoczynnie wyłączyć podczas pracy z akumulatora wewnętrznego.

Autowygazanie – w sekundach podajemy czas, po jakim kasa automatycznie wyłączy podświetlenie wyświetlacza kasjera.

7.26. [4571] Kod wagowy

[4571] Kod wagowy – wybór typu kodu wagowego, jaki będzie obsługiwany przez kasę. Jeśli w sklepie zastosowano elektroniczne wagi metkujące, które w kodzie kreskowym mogą kodować numer Towaru ważonego towaru, jego wagę lub cenę, a kasa współpracuje ze skanerem, należy odpowiednio skonfigurować opcję **[4571] kod wagowy**, aby czytnik błędnie identyfikował kody wydrukowane przez elektroniczną wagę metkującą.

W poniższej tabeli przedstawiono sposoby konfiguracji kodu wagowego dla kasy. Wartość 0 wyłącza obsługę kodów wagowych, umożliwiając identyfikację towaru przy użyciu kodu EAN13 rozpoczynającego się od cyfry 2 tak, jak według każdego innego kodu EAN. Ponadto obsługiwane mogą być typy kodów:

Ip	EAN/JEAN	Kod tow. (ilość znaków)	Waga (ilość znaków)
0	Brak		
1	2*CCCCAWWWWWB	CCCC (4)	WWWWW (5)
2	2*CCCCCWWWWWB	CCCCC (5)	WWWWW (5)
3	2*DCCCCWWWWWB	CCCC (4)	WWWWW (5)
4	2*DDCCCWWWWWB	CCC (3)	WWWWW (5)
	EAN/JEAN	Kod Tow. (ilość znaków)	Cena (ilość znaków)
5	2XCCCCXPPPPB	CCCCC (5)	PPPP (4)
6	2XCCCCAPPPPB	CCCC (4)	PPPPP (5)
7	2XCCCCPPPPPB	CCCCC (5)	PPPPP (5)
8	2XCCCCPPPPPB	CCCC (4)	PPPPP (6)
9	[23, 24, 27, 29] – pierwsze 2 cyfry decydują o formacie kodu: 23CCCCAPPPPB 24CCCCAPPPPB 27CCCCAWWWWWB 29CCCCAWWWWWB	CCCC (4) CCCC (4) CCCC (4) CCCC (4)	PPPPP (5) PPPPP (5) WWWWW (5) WWWWW (5)
10	2YCCCCAWWWWWB		

gdzie:

X – dowolna cyfra

C – cyfra wewnętrznego kodu towaru

W – cyfra liczby oznaczającej masę / ilość towaru (z dokładnością do 1 g)

P – cyfra liczby oznaczającej cenę towaru (z dokładnością do 1 grosza)

A – cyfra kontrolna wartości masy / ilości lub ceny

B – cyfra kontrolna kodu EAN

Y – dowolna cyfra różna od 0

Każdy kod EAN8 bądź EAN13 z 2- lub 5-cyfrowym rozszerzeniem może być używany do identyfikacji towarów niepodlegających sprzedaży z wagi. Ustawienie odpowiedniej wartości tej opcji najlepiej skonsultować z serwisantem.

7.27. [4573] Rozmiar bazy towarowej

TYLKO w kasie PS 3000 Net możliwe jest ustawienie wielkości bazy towarowej. Możliwe jest to dzięki dobraniu długości nazwy towaru/usługi. Jeżeli nazwy w bazie towarowej nie przekraczają długości 18 znaków można powiększyć pojemność takiej bazy do 45 000 tyś. W przeciwnym wypadku, jeżeli nazwy towaru/usługi mogą przyjmować długości do 40 znaków pojemność takiej bazy wyniesie 30 000 tyś.

Po wejściu do menu odpowiedni wybór pojemności bazy towarowej akceptujemy klawiszem .

[4573] Rozm. bazy tow

1 Nazwa 40 / 30 000 – ustawienie rozmiaru bazy towarowej na 30 000 tyś.

2 Nazwa 18 / 45 000 – ustawienie rozmiaru bazy towarowej na 45 000 tyś

Uwaga! Decyzje o zmianie pojemności bazy można podjąć tylko w przypadku, kiedy baza towarowa jest pusta.

7.28. [458] Funkcje Opcji

W tym menu użytkownik ma możliwość wybrania standardowych ustawień dla różnych wariantów pracy urządzenia.

[4581] Ustaw domyślne – Wybranie tej funkcji pozwoli przywrócić fabryczne ustawienia kasy. Użytkownik będzie musiał wybrać jeden z poniższych schematów ustawień:
1) Dla trybu OFFLINE – jeżeli kasa współpracuje z komputerem przysyłając tylko obroty towarów lub nie współpracuje z komputerem
2) Dla trybu ONLINE – w przypadku, kiedy kasa współpracuje z komputerem i ma do niego przysyłać pozycje paragonów.

7.29. [459] Drukuj Opcje

Funkcja wydruku opcji, jakie zostały wybrane (skonfigurowane) w kasie.

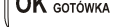

Wejście do funkcji **[459] Drukuj** opcje klawiszem  - następuje wydruk opcji.

7.30. [46] Limity

W menu tym mamy możliwość ustalenia limitów rabatów i kwot.

7.31. [461] Limity rabatów

W funkcji [461] Limity rabatów jest możliwość określenia w jakich zakresach mogą być udzielane rabaty/narzut. Należy określić maksymalne wartości kwotowe i procentowe. Na wyświetlaczu pojawia się informacja: *rabat max %*. W dolnej linii widoczny jest aktualnie zaprogramowana wartość maksymalna dla rabatu procentowego. Za pomocą klawiszy numerycznych oraz przecinka programujemy żądaną wartość maksymalnego rabatu procentowego i zatwierdzamy klawiszem .

Pomiędzy wpisywanymi cyframi (kursor) poruszamy się klawiszami  i . Błędnie wpisaną cyfrę kasujemy klawiszem .

Następnie za pomocą klawiszy  i , należy wybrać typ ograniczenia:



1. Blokada (blokuje dalszą sprzedaż)

2. Ostrzeżenie (tylko komunikat, który można anulować klawiszem  w pytaniu „Czy anulować operację”)

Kolejne do oprogramowania są:





rabat max zł – maksymalny rabat kwotowy;
narzut max % – maksymalny narzut procentowy;
narzut max zł – maksymalny narzut kwotowy;

Programowania kolejnych pozycji dokonujemy w sposób analogiczny do opisanego dla maksymalnego rabatu procentowego. Powrót do poprzednio programowanego rabatu/narzutu

klawiszem . Po zatwierdzeniu ostatniego narzutu klawiszem  kasa wychodzi z trybu programowania zakresów rabatów/narzutów.

7.32. [462] Limity kwot

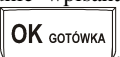
W funkcji [462] **Limity kwot** można zadeklarować maksymalne wartości kwot/gotówki jakie mogą być wartością paragonu, stanu gotówki w kasie. Na wyświetlaczu pojawia się informacja: *Max wartość par.* W dolnej linii wyświetlana jest aktualnie zaprogramowana wartość kwoty. Za pomocą klawiszy numerycznych oraz przecinka programujemy żądaną kwotę (**zero = brak ograniczenia**), **między** cyframi kwoty poruszamy się

kursorem za pomocą klawiszy  , błędnie wpisaną cyfrę kasujemy klawiszem . Poprawną kwotę zatwierdzamy klawiszem . Następnie za pomocą klawiszy  , należy wybrać typ ograniczenia:



1. Blokada (blokuje dalszą sprzedaż)

2. Ostrzeżenie (tylko komunikat, który można anulować klawiszem  w pytaniu „Czy anulować operację”)

Kolejną pozycją do zaprogramowania jest: *Max stan gotówki*. Analogicznie jak wyżej programujemy żądaną kwotę (**zero = brak ograniczenia**) i zatwierdzamy klawiszem  oraz wybieramy typ ograniczenia.

7.33. [463] Limity Bufora online (paragonów)

W funkcji [463] **Limit bufora online** można zadeklarować maksymalne procentowe wypełnienie bufora paragonów po którym nastąpi ostrzeżenie o tym fakcie i w zależności od ustawień albo będzie blokada dalszej sprzedaży lub będzie można zignorować to ostrzeżenie.

W wybraniu tej funkcji należy podać maksymalne dopuszczalne procentowe wypełnienie bufora ON-LINE (0% znaczy brak ograniczenia) po przekroczeniu którego ma się pojawić Informacja. Następnie za pomocą klawiszy  , należy wybrać typ ograniczenia:

1. Blokada (blokuje dalszą sprzedaż)

2. Ostrzeżenie (tylko komunikat, który można anulować klawiszem  w pytaniu „Czy anulować operację”)

7.34. [47] Parametry

W menu tym mamy możliwość ustalenia pewnych parametrów takich danych jak rabaty domyślne i kurs waluty Euro.



7.35. [471] Rabaty domyślne

W funkcji [471] **Rabaty domyślne** jest możliwość określenia domyślnych rabatów/narzutów. Na wyświetlaczu pojawia się informacja: *rabat std %*. W dolnej linii widoczny jest aktualnie zaprogramowana wartość domyślna dla rabatu procentowego. Za pomocą klawiszy numerycznych oraz przecinka programujemy żądaną wartość maksymalnego

rabatu procentowego i zatwierdzamy klawiszem . **między** wpisywanymi cyframi (kursor) poruszamy się klawiszami  , błędnie wpisaną cyfrę kasujemy klawiszem



. Kolejne do oprogramowania są:
rabat std % - standardowy rabat procentowy;
rabat std zł - standardowy rabat kwotowy;
narzut std % - standardowy narzut procentowy;
narzut std zł - standardowy narzut kwotowy;



Programowania kolejnych pozycji dokonujemy w sposób analogiczny do opisanego dla domyślnego rabatu procentowego. Powrót do poprzednio programowanego rabatu/narzutu

klawiszem . Po zatwierdzeniu ostatniego narzutu klawiszem  kasa wychodzi z trybu programowania zakresów rabatów/narzutów.

7.36. [472] Kurs Euro

Kasa ma możliwość przeliczanie wartości oraz ceny sprzedanych towarów na walutę EURO. Przeliczenie to odbywa się według zaprogramowanego w tej pozycji menu przelicznika. Przelicznik programowany jest według wzoru: PLN / EUR i programuje się go z dokładnością do 4 miejsc po przecinku.





Sposób programowania kursu EURO: po wejściu do funkcji [472] Kurs EURO klawiszem  pojawia się informacja: *Kurs EUR*: W dolnej linii wyświetlana jest aktualnie zaprogramowana wartość kursu. Za pomocą klawiszy numerycznych oraz przecinka programujemy żądaną wartość (między cyframi kursorem poruszamy się klawiszami  

błędnie wpisaną cyfrę kasujemy klawiszem , i zatwierdzamy klawiszem . Każde programowanie kursu EURO połączone jest z wydrukiem potwierdzającym zmianę kursu.

7.37. [473] Automatyczne wylogowanie kasjera

Kasa ma możliwość ustawienia czasu automatycznego wylogowania kasjera po zadany czasie kiedy kasa nie jest przez niego używana przez zadany czas w sekundach.



Sposób programowania czasu wylogowania: po wejściu do funkcji [473] klawiszem

 pojawia się informacja: Autowylogowanie po x [s]. W dolnej linii wyświetlana jest aktualnie zaprogramowana wartość czasu. Za pomocą klawiszy numerycznych programujemy żadaną wartość (pomiędzy cyframi kursorem poruszamy się klawiszami  i , i zatwierdzamy klawiszem . Podanie czasu 0 powoduje że funkcja autowylogowania jest nieaktywna.

7.38. [48] Interfejs użytkownika

Jedną z wielu zalet kasy jest możliwość dostrajania się do potrzeb użytkownika. Może on w dowolny sposób zaprogramować najczęściej używane funkcje kasy, tak aby miał do nich łatwy dostęp. Szczegółowo funkcje te są opisane w poniższych podrozdziałach.

7.39. [481] Menu podręczne

Użytkownik może zdefiniować własne menu do którego ma dostęp za pomocą klawiszy   w trybie sprzedaży (zamknięty paragon). Dzięki temu kasjer nie musi znać położenia poszczególnych funkcji w bardzo rozbudowanym menu głównym kasy. Aby

zatwierdzić wybraną funkcję, lub przejść do podkategorii należy wcisnąć . Kasa umożliwia zaprogramowanie maksymalnie 30 pozycji razem z kategoriami. Oto szczegółowy spis możliwych do zaprogramowania funkcji:

1. Raport Dobowy
2. Raport Stanu kasy
3. Raport Kasjera
4. Raport Obrotów Towarów
5. Raport Obrotów Opakowań
6. Raport Obrotów Działów
7. Raport Obrotów Godzinowych
8. Zestaw Raportów
9. Raport Miesięczny
10. Raport Okresowy
11. Raport Dobowy Niezerujący
12. Raport Ostatni Dobowy
13. Logowanie





14. Wpłata
15. Wypłata
16. Otwórz szufladę
17. Inicjuj modem
18. Połącz modemem
19. Rozłącz modem
20. Pokaż użytkownika
21. Pokaż stan akumulatora
22. Pokaż gotówkę
23. Edycja towaru
24. Pokaż cenę towaru
25. Pokaż ilość towaru
26. Zmiana ceny towaru
27. Zmiana ilości towaru
28. Dodaj ilość towaru
29. Odejmij ilość towaru
30. Ustaw zegar
31. Ustaw tekst reklamowy
32. Ustaw połączenia
33. Ustawienia PC
34. Ustawienia modemu
35. Ustaw rabaty domyślne
36. Ustaw kurs Euro

Oraz kategorie:

1. Funkcje
2. Raporty
3. Baza danych
4. Ustawienia

Menu Podręczne można zaprogramować z komputera, lub korzystając z opisanych poniżej funkcji.

[4811] Edycja – Dodawanie pozycji do Menu podręcznego polega na wybraniu kolejnych pozycji które mogą być funkcją lub kategorią. Przy czym należy się kierować następującą zasadą. Najpierw dodać należy funkcje które nie będą należeć do żadnej kategorii. Potem dodajemy kategorii oraz funkcje do niej należące. Nie jest możliwe zaprogramowanie podkategorii. Potwierdzenie wyboru poszczególnych pozycji menu należy

wykonać klawiszem . Ponieważ nie trzeba wypełniać wszystkich pól menu, zaakceptowanie obecnej wersji menu można wykonać klawiszami  , lub odrzucić zmiany klawiszem .

[4811] Usuń wszystko – funkcja pozwala usunąć obecną wersję menu.

[4811] Drukuj – dzięki tej funkcji można wydrukować zawartość Menu Podręcznego.





7.40. [482] Klawisze funkcyjne

Menu umożliwiające zmianę (konfigurację) znaczenia klawiszy funkcyjnych. Klawiszami funkcyjnymi są klawisze, na których naniesiono dodatkowe oznaczenia **F1 – F8**.

Są to klawisze: . Klawiszom funkcyjnym można przypisać jedną z 49 dostępnych funkcji, są to:

1. Raport Dobowy
2. Raport Stanu kasy
3. Raport Kasjera
4. Raport Obrotów Towarów
5. Raport Obrotów Opakowań
6. Raport Obrotów Działów
7. Raport Obrotów Godzinowych
8. Zestaw Raportów
9. Raport Miesięczny
10. Raport Okresowy
11. Raport Dobowy Niezerujący
12. Raport Ostatni Dobowy
13. Wpłata
14. Wypłata
15. Płatność Kartą
16. Płatność Bonem
17. Płatność Kredytem
18. Płatność Czekiem
19. Płatność Przelewem
20. Płatność Konto Klienta
21. Płatność Euro
22. Rabat %
23. Rabat kw
24. Narzut %
25. Narzut kw
26. Rabat/Narzut z bazy 1
27. Rabat/Narzut z bazy 2
28. Rabat/Narzut z bazy 3
29. Rabat/Narzut z bazy 4
30. Rabat/Narzut z bazy 5
31. Rabat/Narzut z bazy 6
32. Rabat/Narzut z bazy 7
33. Rabat/Narzut z bazy 8
34. Anuluj paragon
35. Anuluj ostatnią pozycję
36. Zwrot opakowania ostatniej pozycji
37. Anuluj płatności
38. Edytuj nr po paragonie
39. Pokaż użytkownika
40. Pokaż stan akumulatora

41. Pokaż czas
42. Pokaż gotówkę
43. Pokaż cenę towaru
44. Pokaż ilość towaru
45. Pokaż w Euro
46. Zmiana ceny towaru
47. Zmiana ilości towaru
48. Dodaj ilość towaru
49. Odejmij ilość towaru

[4821] Edycja – po wybraniu tej pozycji klawiszem  pojawia się komunikat: *Naciśnij klawisz* – należy nacisnąć jeden z klawiszy F1 – F8, któremu chcemy przypisać (zmienić) funkcję. Po wybraniu na wyświetlaczu pojawia się nazwa wybranego klawisza (F1 – F8) i informacja: (Brak) – klawisz nie ma przypisanej funkcji. Po naciśnięciu klawisza  kasa wyświetla listę 46 dostępnych do przypisania funkcji. Za pomocą klawiszy  wybieramy z listy żadaną funkcję i zatwierdzamy klawiszem . Analogicznie programujemy kolejne klawisze funkcyjne.

[4822] Ustaw domyślne – ta pozycja menu pozwala przywrócić domyślne powiązania do klawiszy funkcyjnych.

[4829] Drukuj – drukuje zestawienie powiązań klawiszy z odpowiednimi funkcjami kasy.

7.41. [49] Drukuj ustawienia

Funkcja ta powoduje wydruk ustawień kasy.

8. [5] SERWIS

Użycie funkcji zawartych w menu SERWIS dostępne jest w większości tylko dla autoryzowanego serwisu kasy (konieczne jest zerwanie plomby ołowianej).

9. [9] Pomoc

Te pozycje menu pomagają w obsłudze i programowaniu kasy bez zaglądania do instrukcji obsługi. Można dokonać wydruków:

9.1. [91] Drukuj Menu

[91] **Drukuj Menu** – drukuje wszystkie pozycje Menu kasy

9.2. [92] Drukuj Ustawienia

[92] **Drukuj Ustawienia** – drukuje zaprogramowane w kasie ustawienia parametrów konfigurowanych w pozycji [4] **Ustawienia** menu kasy (tak samo jak funkcja [49]).

9.3. [93] Drukuj Opcje

[93] **Drukuj Opcje** – wydruk opcji zaprogramowanych w kasie w pozycji [45] **Opcje** menu kasy (tak samo jak funkcja [459]).

10. Sprzedaż za pomocą kasy PS 3000

Sprzedaż za pomocą kasy PS 3000 może się odbywać tylko za pomocą kodów Towarów.

10.1. Schematy obsługi klawiatury w trybie sprzedaży

W podrozdziale tym przedstawione zostaną schematy obsługi klawiatury przy wprowadzaniu pozycji na paragon, udzielania rabatów i narzutów, sprawdzania ceny zaprogramowanych towarów, przeglądania paragonu, stornowania pozycji, zakończenia paragonu, zwrotu opakowań.

Wprowadzanie pozycji paragonu:

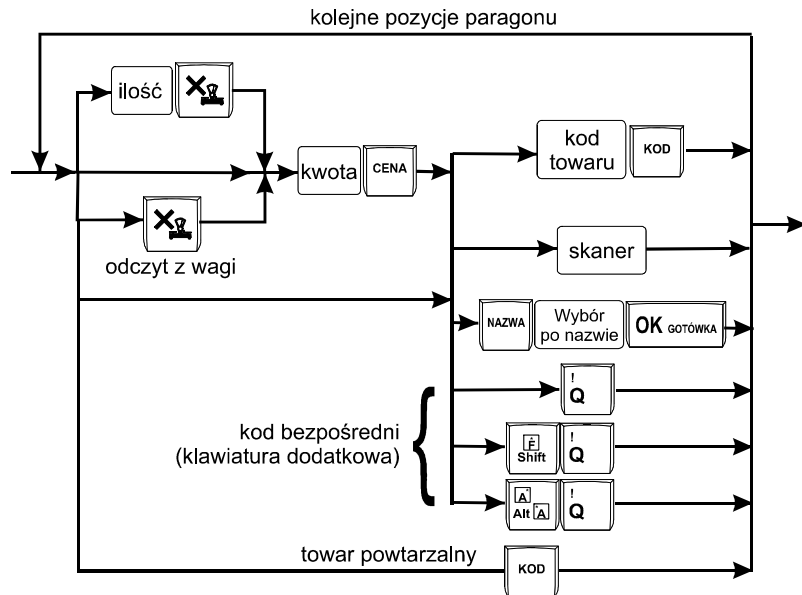

Więcej informacji (opis) znajdzie użytkownik w podrozdziałach od 10.2 do 10.8.

Sprzedaż i zwrot opakowań:



Sprzedaż i zwrot opakowań zarówno w otwartym paragonie jak i oddzielnie – poza paragonem. Więcej informacji (opis) w podrozdziale 10.8

Udzielanie rabatów i narzutów:

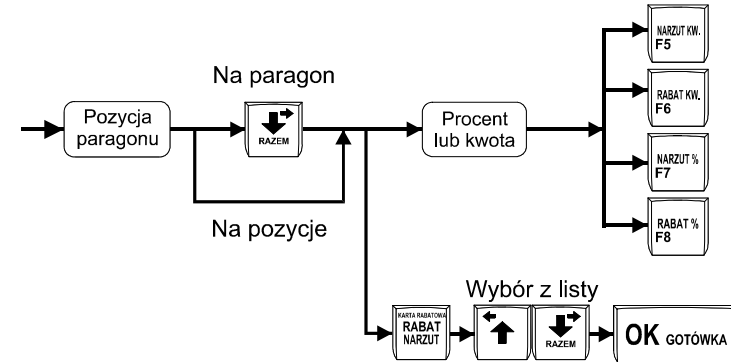

Więcej informacji (opis) znajdzie użytkownik w podrozdziałach 10.17 i 10.18.

Sprawdzanie ceny zaprogramowanego towaru:

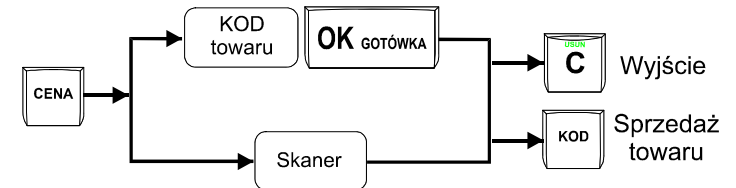

Więcej informacji (opis) w podrozdziale 10.20.

Przeglądanie paragonu, stornowanie pozycji z paragonu:

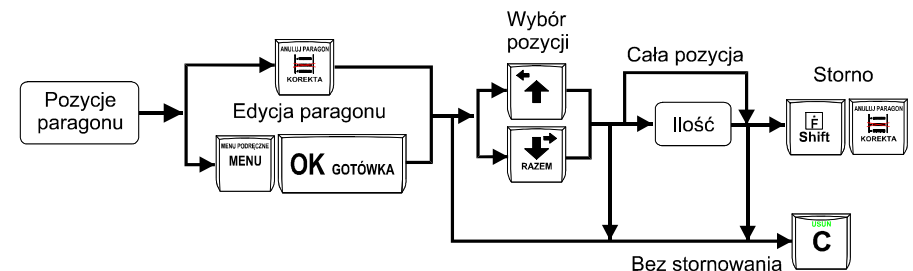

Więcej informacji (opis) w podrozdziałach od 10.11 do 10.13

Zakończenie paragonu – płatność:

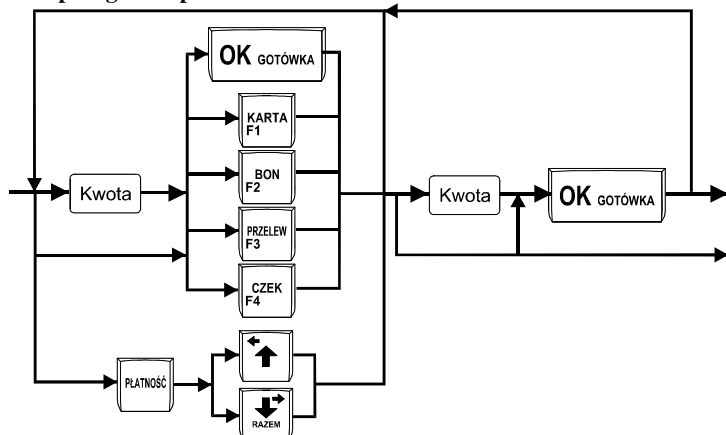

Więcej informacji (opis) w podrozdziale 10.9 i 10.10.

UWAGA! Jeden paragon może zawierać maksymalnie 100 pozycji (towarów, opakowań, zwrotów).

10.2. Sprzedaż przy użyciu kodów Towarów

Sprzedajemy 1,34 kg twarogu, w cenie 6 zł 30 gr. za kilogram. Twaróg ma kod 45, posiada zaprogramowaną właściwą cenę. Drugim towarem są 2 piwa w cenie 2 zł 15 gr za sztukę. Piwo ma kod 56, również posiada zaprogramowaną właściwą cenę.

Naciskamy kolejno klawisze: 1 . 3 4 Xg 4 5 KOD

Na wyświetlaczu obsługi pokazuje się informacja o danych pierwszego towaru (w zależności od wersji kasy):

```
Twaróg tłusty
x1.34                8.44
```

Stan wyświetlacza w wersji PS 3000 Net:

```
PARAGON
Twaróg tłusty
x1.34                8.44
SUMA :              8.44
```

Sprzedaliśmy twaróg. Teraz kolej na piwo:

Naciskamy kolejno klawisze: 2 Xg 5 6 KOD

Na wyświetlaczu obsługi pokazuje się informacja o danych drugiego towaru:

```
Piwo jasne 0,5L
x2                4.30
```

Stan wyświetlacza w wersji PS 3000 Net:

```
Twaróg tłusty 8.44
Piwo jasne 0,5L
x2                4.30
SUMA :          12.74
```

Teraz, w zależności od formy, jaką klient zastosuje do zapłaty za zakupy, naciskamy stosowne klawisze. Przypuśćmy, że klient płaci gotówką. Daje nam 20 zł. Naciskamy kolejno klawisze:

RAZEM Następnie: 2 0 OK GOTÓWKA

Jeśli wymagany RAZEM to: RAZEM. Następnie: 2 0 OK GOTÓWKA
Wydrukowany zostaje paragon, na którym będą wszystkie sprzedane artykuły wraz z ilościami i kwotami, datą i godziną wydruku, numerem paragonu. Przykładowy wygląd paragonu zamieszczony jest w rozdziale Przykładowe wydruki z kasy.

10.3. Szybka sprzedaż

Po włączeniu trybu pracy **Szybka Sprzedaż** w opcjach [455] **Sprzedaży kasa zmienia zasadę prowadzenia sprzedaży**. Dostępnych jest wówczas tylko 10 kodów towarów, które sprzedawane są **jedynie z zaprogramowaną ceną w ilości 1 sztuki** (chyba, że ilość będzie odczytywana z elektronicznej wagi). Tryb takiej pracy wykorzystywany może być w punktach, gdzie jest niewielka ilość asortymentu, sprzedawanego zawsze po zaprogramowanej cenie, a liczy się szybkość wydawania paragonów (sprzedaż biletów, kart wstępu, handel obwoźny, bazarowy).







Jak już wspomniano, sprzedawanych może być tylko 10 kodów towarów z przyporządkowaniem klawiszy: 1 - kod nr 1, 2 - kod nr 2, 3 - kod nr 3, itd. Klawisz

0 ma przyporządkowany kod nr 10. Sprzedaż polega na naciśnięciu właściwego klawisza, automatycznie zostanie sprzedany wybrany towar (bez konieczności zatwierdzenia klawiszem KOD). Sprzedanie kilku towarów na jednym paragonie polega na naciskaniu kolejno po sobie klawiszy odpowiadającym sprzedawanym towarom. Zakończenie paragonu - jak

przy normalnej sprzedaży, klawiszem OK GOTÓWKA, lub innymi formami płatności (opis w rozdziale 10.10) **bez możliwości automatycznego obliczenia reszty** (podania kwoty otrzymanej od klienta). Jeśli wystawiane paragony będą jednopozycyjne, wówczas zaleca się ustawienie rodzaju sprzedaży towarów na sprzedaż pojedynczą **Sprzedaż Pojedyncza** w opcjach [455] **Sprzedaży**. Wówczas naciśnięcie klawisza z numerem sprzedawanego towaru spowoduje wydrukowanie i automatyczne zamknięcie paragonu z przyjęciem płatności jako gotówka (bez konieczności naciskania klawiszem OK GOTÓWKA).

10.4. Sprzedaż za pomocą czytnika kodów kreskowych - skanera

Jeśli do kasy podłączony jest w skaner (czytnik kodów kreskowych) i w kasie oprogramowano istniejące kody towarowe z kodami kreskowymi, wówczas sprzedaż tych artykułów wyglądałaby następująco:

     [odczyt skanerem z twarogu]   [odczyt skanerem z jednego piwa]

Płatność: identyczna jak w poprzednim sposobie sprzedaży.

Podczas sprzedaży za pomocą skanera można oprócz podania ilości również podać cenę artykułu (jeśli cena nie jest zablokowana)

10.5. Sprzedaż przy podłączonej wadze

Jeśli do kasy podłączona jest waga elektroniczna, można usprawnić sprzedaż artykułów ważonych. Zamiast wpisywania na klawiaturze wagi towaru odczytanej z elektronicznej wagi (może nastąpić pomyłka odczytu, zapisu) możemy wykorzystać możliwość komunikowania się kasy z wagą. Sprzedajemy te same artykuły, co poprzednio z wykorzystaniem numerów towarów i wagi:

Jeśli waga pokazuje wagę towaru, naciskamy:  potem należy wpisać numer towaru   

Sprzedaliśmy twarog. Teraz piwo:   oraz kod piwa:   



Płatność: identyczna jak przy poprzednich formach sprzedaży.

10.6. Sprzedaż towarów połączonych w tandem z opakowaniem

Podczas przystosowywania kasy do codziennej pracy, możemy tak ją oprogramować, że niektóre towary mogą być sprzedawane automatycznie z konkretnymi opakowaniami. Sprzedaż tych towarów odbywa się identycznie jak sprzedaż każdego innego towaru. Na wyświetlaczu obsługi w prawym górnym rogu wyświetlana jest litera T, sygnalizująca operatorowi, że oprócz towaru sprzedał również opakowanie. Podczas przeglądania sprzedanych pozycji na wyświetlaczu obsługi (edycji paragonu) widać będzie oprócz towaru również dołączone opakowanie. Natomiast na paragonie sprzedane opakowanie wydrukowane zostanie pod częścią fiskalną paragonu, jako ROZLICZENIE OPAKOWAŃ ZWROTNYCH.

10.7. Usuwanie opakowania z tandemu



Jeśli sprzedany artykuł posiada dołączone w tandemie opakowanie (np. piwo + butelka) a klient kupując ten artykuł ma opakowanie „na wymianę”, trzeba usunąć z paragonu pozycję będącą opakowaniem (wprowadzić zwrot przyniesionych butelek). Należy wówczas (po

sprzedaży artykułu głównego) nacisnąć klawisz  . Jeśli sprzedano np. 10 piw z

opakowaniem a klient ma „na wymianę” 6 butelek, należy właśnie te 6 butelek usunąć z tandemu (przyjąć „na stan”). Po sprzedaży 10 piw (automatycznie następuje wydruk 10 piw



oraz 10 butelek) należy nacisnąć  (wpisać liczbę butelek, jakie klient zwraca) klawisz

zwrotu (przyjęcia) opakowań, czyli . Te 6 opakowań zostaną zarejestrowane przez kasę jako zwrócone (przyjęte). Informacja ta znajdzie się na wydruku raportu opakowań zwrotnych. Podczas przeglądania pozycji w edycji paragonu pojawią się pozycje zwrotu opakowań. W czasie sprzedaży (otwarty paragon) istnieje jeszcze dodatkowa metoda zwrotu

opakowania poprzez naciśnięcie klawiszy  . Jest to możliwe wyłącznie wtedy, gdy został już sprzedany tandem lub opakowanie. Naciśnięcie powyższych klawiszy spowoduje pojawienie się okna z miejscem na wpisanie ilości zwracanych opakowań. W oknie tym jest widoczna również informacja ile opakowań danego typu została podczas obecnej transakcji sprzedana. Możliwe jest wpisanie większej ilości zwracanych opakowań, jeżeli istnieje taka potrzeba. Dana metoda ma sens, jeżeli chcemy zwrócić opakowanie odnośnie ostatniej pozycji sprzedaży (opakowania lub tandemu). Jeśli w danym paragonie zostały sprzedane różne opakowania, zwrot ten będzie dotyczył ostatniej pozycji.

10.8. Sprzedaż i zwrot opakowań (butelek)

Kasa PS 3000 ma możliwość rejestracji sprzedaży i zwrotu opakowań. Sprzedaż i zwrot opakowania może nastąpić **w czasie sprzedaży (otwarty paragon) lub poza paragonem**. W obydwu przypadkach należy wpisać liczbę sprzedawanych lub zwracanych opakowań

(butelek) nacisnąć klawisz  a potem wpisać kod opakowania (butelki) i nacisnąć klawisz , aby **sprzedać opakowanie**, lub nacisnąć klawisz , aby **zwrócić (przyjąć) opakowanie**.

Podczas sprzedaży oraz przyjęcia samego opakowania możliwe jest podanie ceny innej niż zaprogramowana. Sprzedaż opakowań w tandemie z innym towarem jest możliwa tylko po cenie zaprogramowanej.

Jeśli sprzedaż lub zwrot opakowania miał miejsce w czasie paragonu – nadal możemy prowadzić sprzedaż lub zakończyć paragon. Jeśli natomiast w/w operacje z opakowaniami miały

miejsce poza paragonem należy zakończyć rozliczenie opakowań klawiszem . Zarówno w czasie paragonu jak i poza nim na jednym rozliczeniu opakowań można zwrócić kilka rodzajów opakowań.

Fakt (potwierdzenie) zwrotu opakowania drukowany jest zawsze jako oddzielne rozliczenie poza paragonem. Kwota ta będzie również widoczna jako bilans opak. na raporcie obrotów kasjera oraz na raporcie stanu kasy.

10.9. Automatyczne obliczanie reszty

Jeśli chcemy aby została automatycznie obliczona przez kasę reszta, jaką należy wydać klientowi płacącemu za zakupy, a informacja ta znalazła się również na wręczanym klientowi

paragonie, należy przed zakończeniem paragonu klawiszem  wpisać kwotę jaką klient podaje sprzedawcy. Wpisujemy więc np. 100 zł (gdy do zapłaty było np. 83,20 zł) i



dopiero wówczas naciśniemy klawisz płatności . Na paragonie zostanie wydrukowana reszta jaką należy (gotówką) klientowi zwrócić. Również na wyświetlaczu pojawi się ta informacja. Jeśli kwota wpisana będzie niższa od kwoty do zapłaty, kasa wyświetli komunikat: Brakuje: xx,xx zł. Należy dopisać jeszcze wymaganą kwotę lub



nacisnąć klawisz  – kasa przyjmie, że żądana kwota została dopłacona. Obliczanie reszty można zastosować przy wszystkich akceptowanych przez kasę formach płatności. Wydaną resztą zawsze jest GOTÓWKA.

10.10. Zakończenie paragonu przy różnych formach płatności

Kasa PS 3000 daje możliwość rejestracji płatności za sprzedawane towary w 7 formach: gotówką, kartą płatniczą, czekiem, bonem (talonem), jako kredyt, jako przelew oraz w walucie EURO.















Zatwierdzenie płatności może się (również każdą z innych form może odbyć się w następujący sposób: należy nacisnąć:

 na wyświetlaczu pojawia się komunikat: *Typ płatności:* z listy  można wybrać jedną z dostępnych form i zatwierdzić klawiszem

. Na wyświetlaczu pojawi się pytanie o kwotę płatności: *Kwota – należy za po-* mocą klawiszy numerycznych podać kwotę płatności i zatwierdzić klawiszem . Jeśli kwota płatności jest równa wartości paragonu (całość) można bez wpisywania kwoty

zatwierdzić klawiszem . Jeśli kwota wpisana jest mniejsza od wartości paragonu (do zapłaty) pojawi się komunikat: Brakuje: xx,xx. Należy tą samą lub inną formą płatności uzupełnić brakującą wartość. Po wpisaniu całej płatności następuje wydruk paragonu.

Za jeden paragon można zastosować kilka rodzajów płatności. Np. jeśli klient do zapłaty za paragon ma 552 zł i 45 gr., ma czek na kwotę 250 zł, kartą kredytową chce zapłacić 200 zł a resztę gotówką. Można zrobić to w następujący sposób:





Jeśli wymagany klawisz RAZEM to:  a następnie:  za pomocą klawiszy  wybrać z listy pozycję CZEK, zatwierdzić  wpisać kwotę czeku:    i zatwierdzić . Następnie  klawiszami  wybrać z listy formę KARTA, zatwierdzić  wprowadzić kwotę karty:   , zatwierdzić . Komunikat na wyświe-

tlaczu informuje: Brakuje: 2,45. Naciskając  kończymy paragon przyjmując brakującą kwotę w gotówce.

UWAGA! Po wybraniu urządzenia współpracującego na Terminal EFT zakończenie paragonu po wpisaniu płatności kartą kredytową nastąpi dopiero po potwierdzeniu przez terminal, że płatność została zaakceptowana przez Centrum Rozliczeniowe.

Jeśli wybrano formę płatności: EURO, kwotę należy podać już w EURO, zostanie ona przeliczona na zł według aktualnie zaprogramowanego w kasie kursu.



Jeśli nie oprogramowano klawiszy funkcyjnych F1 – F8, zatwierdzenie płatności: KARTA,



BON, PRZELEW, CZEK, można dokonać klawiszami:    .

10.11. Przeglądanie otwartego paragonu na wyświetlaczu obsługi



Kasa fiskalna PS 3000 posiada bardzo wygodną i praktyczną możliwość przeglądania otwartego paragonu na wyświetlaczu obsługującego (edycji paragonu). Nie trzeba podciągać tasienki paragonu i sprawdzać, co było sprzedane, w jakiej ilości i za jaką cenę. Wy-



starczy nacisnąć klawisz  i cały paragon (wszystkie sprzedane pozycje) można prze-

glądać na wyświetlaczu poruszając się po nim przyciskami  . Po wejściu do edycji paragonu na wyświetlaczu pojawia się ostatnio sprzedany artykuł (lub dołączone opakowanie) poprzedzony kolejnym numerem pozycji na paragonie. Funkcja ta jest bardzo przydatna, szczególnie przy opisanych niżej przypadkach usuwania (stornowania z paragonu) sprzedanej pozycji, zmiany ilości sprzedawanego towaru, lub odłączeniu opakowania od towaru.



Wyjście z edycji paragonu – przez naciśnięcie klawisza  lub .

10.12. Usuwanie pozycji z paragonu – stornowanie

Aby usunąć z paragonu (otwartego) sprzedaną pozycję należy nacisnąć klawisz , czyli wejść do edycji paragonu, za pomocą klawiszy   odnaleźć na paragonie żadaną

pozycję i nacisnąć klawisze  . Nastąpi usunięcie (wystornowanie) artykułu – na wyświetlaczu zniknie ta pozycja, na paragonie pojawi się informacja o usunięciu artykułu z paragonu. Po każdej operacji stornowania kasa wychodzi z trybu edycji paragonu. Nie ma możliwości popełnienia pomyłki przy dokonywaniu stornowania, gdyż nie trzeba powtórnie wpisywać z klawiatury numeru towaru, ceny.

10.13. Zmiana ilości sprzedanego artykułu – stornowanie ilości

Aby zmienić ilość sprzedanego towaru (np. z 10 szt. na 6 szt.), gdy paragon nie został jeszcze zakończony, należy za pomocą klawisza  wejść w edycję paragonu, za pomocą klawiszy  odnaleźć poszukiwany artykuł, następnie wpisać o ile sztuk zmniejszamy ilość (w tym przypadku 4) i nacisnąć klawisze . Na paragonie zostanie wydrukowana liczba, nazwa i cena stornowanego artykułu. Kasa automatycznie wyjdzie z trybu edycji paragonu, można prowadzić dalszą sprzedaż.

10.14. Anulowanie całego paragonu

Aby anulować cały paragon, należy nacisnąć klawisze . Paragon został anulowany. Ilość oraz wartość anulowanych paragonów zapisywana jest do pamięci fiskalnej wraz z raportem dobowym.





10.15. Otwieranie szuflady

Aby otworzyć szufladę (włączona opcja *Szuflada* opcji [4522] **Komponenty**), gdy na kasie nie jest aktualnie prowadzona sprzedaż, należy nacisnąć klawisz:  Nastąpi otwarcie szuflady.

10.16. Numer bez sprzedaży

Jeśli chcemy na paragonie zanotować jakiś numer (np. numer karty kredytowej lub rabatowej klienta, numer bonu lub numer seryjny sprzedawanego urządzenia), należy wpisać

ten numer (maksymalnie 16 znaków) a potem nacisnąć klawisze . Kasa zapamięta wpisany numer i wydrukuje go na paragonie pod numerem unikatowym. Numer ten jest traktowany jako opis (tekst) z dopiskiem BEZ SPRZEDAŻY. Zapisu takiego można dokonywać pomiędzy pozycjami paragonu. Jeżeli na paragonie nie będzie żadnej sprzedaży tylko sam numer, aby zakończyć wydruk należy anulować paragon. W otwartym paragonie jest możliwość edycji wpisanego numeru bez sprzedaży. Należy wejść do Menu



paragonu klawiszem . Za pomocą klawiszy  wybrać z listy pozycję 6. Edycja numeru. Na wyświetlaczu pojawi się Bez sprzedaży: w dolnej linii (jeśli wcześniej wpisano) pojawi się ten numer. Za pomocą klawiszy  oraz  należy poprawić wpisany numer i zatwierdzić klawiszem .

10.17. Udzielanie rabatu

Kasa **PS 3000** ma możliwość udzielania rabatu zarówno na poszczególne artykuły jak i na cały paragon. Rabaty te mogą być kwotowe i procentowe. Rabaty mogą być oprogramowane – domyślnie udzielać można rabatu na zaprogramowaną kwotę jak i wartość procentową.



Przypadek, kiedy klawisze funkcyjne mają funkcje standardowe.

Jeśli chcemy udzielić rabatu np. 5 zł na sprzedaną pozycję (pozycja ta musi oczywiście mieć większą wartość niż 5 zł – w przeciwnym wypadku kasa zgłosi błąd), to po sprzedaniu tej



pozycji naciskamy wartość rabatu, czyli  a następnie klawisz  - został udzielony rabat 5 zł na sprzedaną pozycję. Jeśli rabat kwotowy jest oprogramowany i domyślnie udziela



ewną wartość kwotową rabatu, to po sprzedaży artykułu wystarczy nacisnąć  - zostanie udzielony domyślny rabat kwotowy.



Jeśli chcemy udzielić rabatu np. 5 % na sprzedaną pozycję, to po sprzedaży tego artykułu

naciskamy kolejno (wartość procentową rabatu):  a następnie:  - potwierdzenie, że rabat miał być procentowy.

Jeśli chcemy udzielić rabatu na cały paragon, to po sprzedaży wszystkich pozycji należy

nacisnąć klawisz: . potem wpisać wartość rabatu (np. 5)  i klawisz rozróżnienia

rodzaju rabatu: kwotowy: . lub procentowy: . Również w takich przypadkach można zastosować wysokość rabatu zaprogramowaną (domyślną)

Jeśli nie podamy kwoty lub stawki rabatu to i wybieżemy funkcję rabatu  lub  to jeśli mamy ustawione rabaty w tabeli rabatów będziemy mieli do wyboru zaprogramowane wcześniej rabaty. Jeśli opcja **5 Rabatów z Listy** będzie nieaktywna to tą sekwencją możemy wprowadzać rabaty domyślne (jeśli są ustawione na wartości różne od 0)

Jeśli klawisze funkcyjne mają przypisane inne funkcje i nie można nimi udzielać rabatów/narzutów lub chcemy udzielać rabatów/narzutów z bazy należy użyć w tym celu klawi-



sza  i wprowadzać/wybierać dane, o które pyta w tym momencie kasa. W ten sposób możliwe jest udzielenie wszelkich typów rabatów i narzutów.

10.18. Dodawanie narzutu



Tak samo jak rabatu, można na kasie **PS 3000** dodawać narzutu zarówno na poszczególne artykuły jak i na cały paragon. Narzuty te mogą być również kwotowe i procentowe. Narzuty również mogą być oprogramowane – domyślnie dodawać można zaprogramowaną kwotę jak i wartość procentową.

Przypadek, kiedy klawisze funkcyjne mają funkcje standardowe.



Jeśli chcemy dodać narzut np. 2 zł do sprzedanej pozycji to po sprzedaniu tej pozycji naci-



skamy wartość narzutu, czyli  a następnie klawisz  - został dodany narzut 2 zł do sprzedanej pozycji. Jeśli narzut kwotowy jest oprogramowany i domyślnie dodaje pewną

wartość kwotową narzutu, to po sprzedaży artykułu wystarczy nacisnąć klawisz  - zostanie dodany domyślny narzut kwotowy.

Jeśli chcemy dodać narzut np. 2% na sprzedaną pozycję, to po sprzedaży tego artykułu naci- skamy kolejno (wartość procentową narzutu):  a następnie:  - potwierdzenie, że narzut miał być procentowy.

Jeśli chcemy udzielić narzut na cały paragon, to po sprzedaży wszystkich pozycji należy

nacisnąć klawisz: . potem wpisać wartość narzutu (np. 2)  i klawisz rozróżnienia

rodzaju narzutu: narzut kwotowy:  lub procentowy: . Dodane zostaną narzuty do całego paragonu.

Jeśli klawisze funkcyjne mają przypisane inne funkcje i nie można nimi udzielać raba- tów/narzutów lub chcemy udzielać rabatów/narzutów z bazy należy użyć w tym celu klawi-

sza  i wprowadzać/wybierać dane, o które pyta w tym momencie kasa. W ten sposób możliwe jest udzielenie wszelkich typów rabatów i narzutów.

10.19. Wpłata i wypłata gotówki z szuflady

Kasa **PS 3000** ma możliwość rejestracji wpłat i wypłat gotówki do szuflady. Aby dokonać wpłaty należy (nie może być otwarty paragon) wpisać kwotę używając klawiatury

numerycznej i następnie nacisnąć klawisz: . Nastąpi wydrukowanie potwierdzenia wpłaty i kwota ta zostanie również ujęta jako wpłata na raporcie kasjera. Stan gotówki w kasie zostanie powiększony o tę kwotę.

Jeśli chcemy wypłacić pieniądze z szuflady należy wpisać kwotę używając klawiatury nume-

rycznej i następnie nacisnąć klawisze  . Nastąpi wydruk potwierdzający wypłatę z szuflady. Kwota ta zostanie ujęta w raporcie kasjera, stan gotówki w kasie zostanie pomniejszony o tę kwotę.

Uwaga! Jeśli jest zaprogramowany kurs waluty Euro ([472] **Kurs Euro**) i jest nieaktywna opcja **14 €-Bez wydruku** w opcjach **455 Sprzedaż** to po podaniu kwoty kasa będzie prosiła o wybranie z listy waluty wpłaty (zł lub Euro).

10.20. Sprawdzenie zaprogramowanej ceny towaru.

Kasa **PS 3000** ma możliwość sprawdzenia ceny, jaka została zaprogramowana dla danego towaru. Sprawdzenia takiego można dokonać podczas sprzedaży (przy otwartym paragonie) jak również, gdy paragon nie jest rozpoczęty. Informacja o cenie będzie wyświetlona na wyświetlaczu obsługi, nie będzie drukowana na paragonie.

Należy przycisnąć klawisz  , na wyświetlaczu pojawi się napis: *Sprawdzanie ceny*. Następnie należy (w zależności od sposobu prowadzenia sprzedaży) wpisać kod

kontrolowanego towaru i nacisnąć  , lub za pomocą skanera odczytać kod EAN z towaru. Na wyświetlaczu zostanie wyświetlona informacja o nazwie towaru i zaprogramowanej cenie.

10.21. Wyświetlenie należności za ostatni paragon

Jeśli chcemy sprawdzić, jaka była należność za ostatnio zamknięty paragon (jeśli już

nam np. data i godzina zasłoniła tę informację), to wystarczy nacisnąć przycisk  . Na wyświetlaczu pojawi się napis:

```
POPZEDNI PARAG :
12.74
```

Stan wyświetlacza w wersji PS 3000 Net:

```
INFORMACJA
Wartość ostatniego
paragonu:      12.74
                OK>
```

10.22. Obsługa waluty EURO

Kasa PS 3000 umożliwia przeliczanie wartości sprzedanych towarów na walutę EURO. Przeliczenie na walutę EURO ma charakter niefiskalny, a wszystkie dane o paragonie zostaną zapisane na raporcie fiskalnym dobowym do pamięci fiskalnej zawsze w walucie podstawowej.



Aby móc przeliczać ceny i wartości towarów oraz wartość paragonu na walutę EURO należy zaprogramować przelicznik, według którego wartości te będą przeliczane. Programowania dokonujemy według opisu funkcji [472] **Kurs Euro**.

Po zaprogramowaniu należy określić, czy informacja o przelicznikach i wartościach mają być drukowane pod paragonem i jak ma być obsługiwana reszta w przypadku płatności Euro. Do dyspozycji mamy następujące opcje:

455 Sprzedaż		
...		
<input type="checkbox"/> 12 €-Reszta zł	Gdy Euro - reszta zawsze w zł, Jeśli opcja ta będzie nieaktywna reszta będzie w Euro.	NIE
<input type="checkbox"/> 13 €-Edytuj resz	Gdy Euro - edycja mieszanej reszty (możliwa części w zł i części w Euro)	NIE
<input type="checkbox"/> 14 €-Bez wydruku	Gdy Euro - tylko pokaż przeliczenie – nie będzie rejestrowana ani drukowana zapłata w Euro, nieobsługiwane będą wpłaty i wypłaty w Euro	NIE



Przeliczanie na EURO zaprogramowanej ceny towaru:

Podczas sprawdzania ceny towaru, jaka została zaprogramowana w bazie towarowej kasy (opis w rozdziale 10.1 Schematy obsługi klawiatury w trybie sprzedaży), w chwili wy-

świetlania ceny w zł należy kolejno nacisnąć klawisze:  . Na wyświetlaczu obsługi pojawi się nazwa towaru i cena przeliczona na EURO.



Przeliczanie na EURO ceny/wartości sprzedanego towaru:

Jeśli na wyświetlaczu (otwarty paragon) widoczna jest nazwa towaru, ilość oraz jego

cena/wartość, należy kolejno nacisnąć klawisze:  . Na wyświetlaczu obsługi pojawi się nazwa towaru i cena przeliczona na EURO. Na wyświetlaczu klienta wartość przeliczona na EURO będzie wyświetlana (mrugać) przez 3 sekundy, następnie wyświetlacz powróci do wyświetlania wartości w PLN.

Przeliczanie na EURO wartości sprzedanych towarów:



Po naciśnięciu klawisza  (otwarty paragon), na wyświetlaczu pojawia się komunikat



RAZEM i wartość zsumowanych pozycji. należy kolejno nacisnąć klawisze:  . Na wyświetlaczu obsługi pojawi się nazwa towaru i cena przeliczona na EURO. Na wyświetlaczu klienta wartość przeliczona na EURO będzie wyświetlana (mrugać) przez 3 sekundy, następnie wyświetlacz powróci do wyświetlania wartości w PLN.

Zakończenie paragonu z przyjęciem zapłaty w EURO:

Kasa umożliwia przyjęcie zapłaty za paragon w walucie EURO. Aby zakończyć paragon z

przyjęciem zapłaty w EURO należy nacisnąć klawisz  , a następnie podać wartość



przyjmowanej kwoty w EURO i nacisnąć klawisze  . Kasa przeliczy przyjętą kwotę w EURO na PLN i wyświetli na wyświetlaczu obsługi resztę do wydania w

PLN. Jeśli przed zatwierdzeniem zapłaty klawiszami   nie zostanie podana żadna wartość, kasa przyjmie, że klient podał w EURO dokładnie taką kwotę, jaka była do zapłaty. W zależności od opcji [455] Sprzedaży 12-14 możemy mieć resztę tylko w Euro, tylko w złotych , mieszaną (pojawia się edytor kwoty każdej reszty) lub nie będzie wydruku płatności Euro jeśli opcja 14 Euro-Bez wydruku będzie aktywna.

UWAGA!



Nie ma możliwości zapłaty częściowej w EURO!!!



Przeliczanie na EURO wartości poprzedniego paragonu:

W chwili wyświetlania wartości za ostatni paragon należy kolejno nacisnąć klawisze:  . Na wyświetlaczu obsługi pojawi się wartość przeliczona na EURO. Na wyświetlaczu klienta wartość przeliczona na EURO będzie wyświetlana (mrugać) przez 3 sekundy, następnie wyświetlacz powróci do wyświetlania wartości w PLN.

10.23. Zmiana ceny towaru



Zmiana ceny w menu sprzedaży wywołać można przez naciśnięcie klawiszy



 . Po czym wprowadzić kod towaru lub wybrać towar z listy używając do tego

klawisza . Wybór kodu należy zatwierdzić klawiszem . Innym sposobem na zmianę ceny jest skorzystanie z funkcji opisanej w rozdziale 6.6[3132] Zmiana Ceny Towaru.

10.24. Sprawdzanie stanu magazynowego towaru



W menu sprzedaży stan magazynowy można sprawdzić wybierając klawisze

  po czym podać kod towaru ręcznie, lub wybrać towar z listy używając klawisza



. Wybór kodu należy zatwierdzić klawiszem . Inny sposób na sprawdzenie stanu opisana jest w rozdziale 6.7[3133] Pokaż Ilość Towaru.

10.25. Obsługa kart rabatowych

W trybie sprzedaży (otwarty paragon) kartę rabatową można wybrać po wybraniu

klawisza  i kolejno naciśnięciu klawiszy   i wprowadzeniu numeru karty

rabatowej. Numer należy zatwierdzić klawiszem . Kartę rabatową można również wybrać najpierw wprowadzając numer karty rabatowej, po czym wybrać klawisze

 . Jeżeli karta jest zdefiniowana w bazie rabat zostanie przyznany. Definicja karty rabatowej opisana jest w rozdziale 6.33 [344] Karta rabatowa.

10.26. Blokada kasy

Aby zablokować kasę (przejsć do trybu logowania kasjera), w trybie sprzedaży



należy użyć klawisza . Jeżeli jest zaznaczona **opcja systemowa [453] Prawa dostępu**, z kasy będzie mogła skorzystać tylko ta osoba, która się wcześniej zaloguje.

10.27. Obsługa menu podręcznego

Aby przejść do menu podręcznego należy w trybie sprzedaży (zamknięty paragon)



nacisnąć klawisz , spowoduje to wyświetlenie się menu podręcznego. Należy wtedy wybrać daną funkcję bądź przejść do kategorii używając do tego celu klawisza

. Definicja menu podręcznego opisana jest w rozdziale **7.39 [481] Menu podręczne**.

10.28. Obsługa menu paragonu

Wybór menu paragonu może mieć miejsce tylko w czasie transakcji (otwarty paragon) i

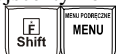

można tego dokonać używając klawiszy . Użytkownik ma do wyboru następujące funkcje:

Struktura MENU Paragonu – menu dostępne w otwartym paragonie:

- | | |
|---------------------|---|
| 1 Edytuj paragon | funkcja edycji paragonu (przeglądanie paragonu) |
| 2 Anuluj pozycję | anuluje ostatnią pozycję na paragonie |
| 3 Anuluj zapłatę | anuluje wprowadzoną zapłatę za paragon |
| 4 Anuluj parago | anuluje cały paragon |
| 5 Otwórz szufladę | otwiera szufladę w otwartym paragonie |
| 6 Edycja numeru | edycja/poprawa/kasowanie numeru bez sprzedaży |
| 7 Pokaż w EURO | pokazuje cenę tow/podsumę w EURO |
| 8 Pokaż czas | pokazuje aktualną: datę, czas |
| 9 Pokaż użytkownika | pokazuje aktualnie zalogowanego użytkownika |
| 10 Sprzedawca | przypisuje sprzedawcę do wystawianego paragonu |

11. Przykładowe wydruki z kasy**11.1. Paragon fiskalny**

Przykładowy wygląd paragonu fiskalnego z kasy. Paragon wraz z rozliczeniem opakowań zwrotnych.

NOVITUS SA 33-300 Nowy Sącz, ul. Nawojowska 118 Niezawodne Kasy Fiskalne NIP: 123-456-78-90 21-04-2005		W9
PARAGON FISKALNY		
PEPSI-COLA 0,25L B K:5900497310253	1.24A	
1.000*1.24		
RAZEM:	1.24	
SP.OP.A: 1.24 PTU 22.00%	0.22	
SUMA PTU	0.22	
SUMA:	1.24	
F4 #1	12:02	
ABC 12345678		
## NIEFISKALNY ## ROZLICZENIE OPAKOWAŃ ZWROTNYCH		
Opak.zwr. 4094 1*0.20	0.20	
SUMA:	1.44	
Gotówka:	2.00	
Reszta:	0.56	

Nagłówek wydruku
(max 6 linii)

NIP użytkownika kasy
Data wydruku, numer wydruku
Nazwa wydruku (Paragon fiskalny)

Nazwa towaru (do 40 znaków) K: - kod towaru (opcja)
Ilość sztuk, cena jednostk, wartość pozycji, stawka PTU
Podsumowanie paragonu

SP.OP.A – wartość sprzedaży, stawka podatku, podatek
Suma podatków na paragonie
Suma do zapłaty za towary na paragonie
Numer wydruku Fiskalnego, nr kasy, godzina wydruku

Logo PL, pełny numer unikatowy kasy

Dodatek: Rozliczenie opakowań zwrotnych

Numer opakowania, ilość szt, cena, wartość

Suma towary + opakowania
Gotówka otrzymana od klienta
Wydana reszta

paragon anulowany:

NOVITUS SA 33-300 Nowy Sącz, ul. Nawojowska 118 Niezawodne Kasy Fiskalne NIP: 123-456-78-90 21-04-2005		W12
PARAGON FISKALNY		
BUŁKA WROCLAWSKA 0 K:15 5.000*1.20	6.00B	
RAZEM:	6.00	
## PARAGON ANULOWANY ##		
#1	12:07	
12345678		

Nagłówek wydruku
(max 6 linii)

NIP użytkownika kasy
Data wydruku, numer wydruku
Nazwa wydruku (Paragon fiskalny)

Nazwa tow, kod (opcja), Ilość szt, cena jedn, wart, PTU
Podsumowanie paragonu

Informacja o anulowaniu paragonu
Numer kasy, godzina wydruku

Częściowy numer unikatowy (bez liter)

Paragon z pozycją stornowaną (wycofaną):

NOVITUS SA 33-300 Nowy Sącz, ul. Nawojowska 118 Niezawodne Kasy Fiskalne NIP: 123-456-78-90 21-04-2005		W11
PARAGON FISKALNY		
WODA 5 PLUS N/G 5L K:5900446000020 2.000*3.00	6.00A	
2.5L PEPSI PET K:5900497312509 1.000*4.85	4.85A	
## STORNO ##		
2.5L PEPSI PET K:5900497312509 -1.000*4.85	-4.85A	
RAZEM:	6.00	
SP.OP.A: 6.00 PTU 22.00%	1.08	
SUMA PTU	1.08	
SUMA:	6.00	
F5 #1	12:06	
Gotówka:  ABC 12345678	6.00	

Nagłówek wydruku
(max 6 linii)

NIP użytkownika kasy
Data wydruku, numer wydruku
Nazwa wydruku (Paragon fiskalny)

Nazwa towaru (do 40 znaków) K: - kod towaru (opcja)
Ilość sztuk, cena jednostk, wartość pozycji, stawka PTU
Nazwa towaru (do 40 znaków) K: - kod towaru (opcja)
Ilość sztuk, cena jednostk, wartość pozycji, stawka PTU
Informacja, że wystąpiło stornowanie pozycji
Nazwa towaru stornowanego K: - kod towaru (opcja)
Stornowana ilość sztuk, cena jedn., wartość poz, st. PTU
Podsumowanie paragonu
SP.OP.A – wartość sprzedaży, stawka podatku, podatek
Suma podatków na paragonie
Suma do zapłaty za towary na paragonie
Numer wydruku fiskalnego, nr kasy, godzina wydruku
Logo PL, pełny numer unikatowy kasy
Gotówka otrzymana od klienta.

11.2. Pokwitowanie wpłaty / wypłaty

NOVITUS SA 33-300 Nowy Sącz, ul. Nawojowska 118 Niezawodne Kasy Fiskalne NIP: 123-456-78-90 21-04-2005		W6
## NIEFISKALNY ##		
POKWITOWANIE WPŁATY		
Gotówka	250.00	
## NIEFISKALNY ##		
#1	12:00	
12345678		

Nagłówek wydruku
(max 6 linii)

NIP użytkownika kasy
Data wydruku, numer wydruku
Informacja, że wydruk jest niefiskalny
Nazwa wydruku (pokwitowanie wpłaty)
Wartość wpłaty

Informacja, że wydruk jest niefiskalny
Nazwa kasjera, numer kasy, godzina wydruku.

Część cyfrowa numeru unikatowego

NOVITUS SA 33-300 Nowy Sącz, ul. Nawojowska 118 Niezawodne Kasy Fiskalne NIP: 123-456-78-90 21-04-2005		W7
## NIEFISKALNY ##		
POKWITOWANIE WYPŁATY		
Gotówka	200.00	
## NIEFISKALNY ##		
#1	12:00	
12345678		

Nagłówek wydruku
(max 6 linii)

NIP użytkownika kasy
Data wydruku, numer wydruku
Informacja, że wydruk jest niefiskalny
Nazwa wydruku (pokwitowanie wypłaty)
Wartość wypłaty

Informacja, że wydruk jest niefiskalny
Nazwa kasjera, numer kasy, godzina wydruku.

Część cyfrowa numeru unikatowego

11.3. Raport dobowy

NOVITUS SA 33-300 Nowy Sącz, ul. Nawojowska 118 Niezawodne Kasy Fiskalne NIP: 123-456-78-90 21-04-2005		W22
RAPORT FISKALNY DOBOWY		
PTU A	22.00%	
PTU B	7.00%	
PTU C	0.00%	
G	SP.ZW.PTU	
21-04-2005	Nr raportu: 0004	
SP.OP.A	7.79	
SP.OP.B	13.79	
SP.OP.C	0.00	
SP.ZW.G	0.00	
Kwota PTU A	1.71	
Kwota PTU B	0.96	
SUMA PTU	2.67	
Należność:	24.25	
Ilość paragonów:	1	
Wart. anul. paragonów:	18.00	
Ilość anul. paragonów:	1	
Ilość pozycji:	16	
#1	12:42	
 ABC 12345678		

Nagłówek wydruku
(max 6 linii)

NIP użytkownika kasy
Data wydruku, numer wydruku
Nazwa wydruku (raport dobowy)

Stawki PTU zaprogramowane w kasie oraz ich wartości
(procentowe)

Litera G – sprzedaż zwolniona z podatku
Data wykonania raportu, numer raportu dobowego
Sprzedaż opodatkowana stawką A
Sprzedaż opodatkowana stawką B
Sprzedaż opodatkowana stawką C
Sprzedaż zwolniona z podatku
Kwota podatku A
Kwota podatku B
Suma podatków A+B+...
Należność (wartość sprzedaży) wszystkich paragonów
Ilość wydanych paragonów od ostatn. Rap. dobowego

Wartość anulowanych paragonów
Ilość anulowanych paragonów
Ilość pozycji na wydruku (liczona od linii PTU A)

Nazwa kasjera, numer kasy, godzina wydruku
Logo fiskalne (PL) pełny numer unikatowy kasy (3 litery
i 8 cyfr).

11.4. Raport okresowy

NOVITUS SA 33-300 Nowy Sącz, ul. Nowojowska 118 Niezawodna Kasy Fiskalne NIP: 123-456-78-90 21-04-2005	
RAPORT FISKALNY OKRESOWY	
Podany Zakres nr:	1 5
Obejmuje daty:	21-04-2005 21-04-2005
Obejmuje numery:	1 4
21-04-2005	POCZ. MAR. ST.
PTU A	22.00%
PTU B	7.00%
PTU C	0.00%
FISKALIZACJA	
21-04-2005 11:54	
21-04-2005	Nr raportu: 0001
SP.OP.A	0.00
SP.OP.B	0.00
SP.OP.C	0.00
Kwota PTU A	0.00
Kwota PTU B	0.00
SUMA PTU	0.00
Należność:	0.00
Ilość paragonów:	0
Ilość pozycji:	14
21-04-2005	Nr raportu: 0002
SP.OP.A	1.02
SP.OP.B	31.40
SP.OP.C	0.00
Kwota PTU A	0.22
Kwota PTU B	2.20
SUMA PTU	2.42
Należność:	34.84
Ilość paragonów:	4
Ilość pozycji:	9
21-04-2005	Nr raportu: 0003
SP.OP.A	14.71
SP.OP.B	5.71
SP.OP.C	0.00
Kwota PTU A	3.24
Kwota PTU B	0.40
SUMA PTU	3.64
Należność:	24.06
Ilość paragonów:	2
Wart. anul. paragonów:	6.00
Ilość anul. paragonów:	1
Ilość pozycji:	11
21-04-2005	ZMIANA STAWEK PTU
PTU A	22.00%
PTU B	7.00%
PTU C	0.00%
6	SP.ZW.PTU

Nagłówek wydruku
(max 6 linii)

NIP użytkownika kasy
Data wydruku, numer wydruku

Nazwa wydruku (raport okresowy FISKALNY)

Zadany zakres raportu okresowego: zakres numerów

Zakres, jaki obejmuje raport: zakres dat

Zakres, jaki obejmuje raport: zakres numerów

Data pierwszego raportu objętego raportem

Stawki PTU zaprogramowane w kasie oraz ich wartości (procentowe)

Informacja o fiskalizacji kasy (data oraz godzina ufiskalnienia)

Data wykonania raportu, numer raportu dobowego

Sprzedaż opodatkowana stawką A

Sprzedaż opodatkowana stawką B

Sprzedaż opodatkowana stawką C

Kwota podatku A

Kwota podatku B

Suma podatków A+B+...

Należność (wartość sprzedaży) wszystkich paragonów

Ilość wydanych paragonów w okresie objętym raportem

Ilość pozycji na wydruku (liczona od linii PTU A)

Data wykonania raportu, numer raportu dobowego

Sprzedaż opodatkowana stawką A

Sprzedaż opodatkowana stawką B

Sprzedaż opodatkowana stawką C

Kwota podatku A

Kwota podatku B

Suma podatków A+B+...

Należność (wartość sprzedaży) wszystkich paragonów

Ilość wydanych paragonów w okresie objętym raportem

Ilość pozycji na wydruku (liczona od linii z datą raportu)

Data wykonania raportu, numer raportu dobowego

Sprzedaż opodatkowana stawką A

Sprzedaż opodatkowana stawką B

Sprzedaż opodatkowana stawką C

Kwota podatku A

Kwota podatku B

Suma podatków A+B+...

Należność (wartość sprzedaży) wszystkich paragonów

Ilość wydanych paragonów w okresie objętym raportem

Wartość anulowanych paragonów

Ilość anulowanych paragonów

Ilość pozycji na wydruku (liczona od linii z datą raportu)

Data zmiany stawek PTU w kasie

Nowe wartości stawek PTU zaprogramowanych w kasie

G – sprzedaż zwolniona z podatku

21-04-2005	Nr raportu: 0004
SP.OP.A	7.79
SP.OP.B	13.79
SP.OP.C	0.00
SP.ZW.G	0.00
Kwota PTU A	1.71
Kwota PTU B	0.96
SUMA PTU	2.67
Należność:	24.25
Ilość paragonów:	1
Wart. anul. paragonów:	18.00
Ilość anul. paragonów:	1
Ilość pozycji:	16
ŁĄCZNY RAPORT OKRESOWY	
Zakres dat:	21-04-2005 21-04-2005
Zakres nr:	1 4
SP.OP.A	23.52
SP.OP.B	50.90
SP.OP.C	0.00
SP.ZW.G	0.00
Kwota PTU A	5.17
Kwota PTU B	3.56
SUMA PTU	8.73
Należność:	83.15
Ilość paragonów:	7
Wart. anul. paragonów:	24.00
Ilość anul. paragonów:	2
#1	12:44
ABC 12345678	

Data wykonania raportu, numer raportu dobowego

Sprzedaż opodatkowana stawką A

Sprzedaż opodatkowana stawką B

Sprzedaż opodatkowana stawką C

Sprzedaż zwolniona z podatku

Kwota podatku A

Kwota podatku B

Suma podatków A+B+...

Należność (wartość sprzedaży) wszystkich paragonów

Ilość wydanych paragonów w okresie objętym raportem

Wartość anulowanych paragonów

Ilość anulowanych paragonów

Ilość pozycji na wydruku (liczona od linii z datą raportu)

Podsumowanie raportu okresowego: Łączny raport okresowy

Zakres dat objętych raportem (wydrukiem)

Zakres numerów raportów objętych raportem (wydrukiem)

Suma sprzedaży opodatkowanej stawką A

Suma sprzedaży opodatkowanej stawką B

Suma sprzedaży opodatkowanej stawką C

Suma sprzedaży zwolnionej z podatku

Kwota podatku A

Kwota podatku B

Suma podatków A+B+...

Należność (wartość sprzedaży) wszystkich paragonów

Ilość wydanych paragonów w okresie objętym raportem

Wartość anulowanych paragonów

Ilość anulowanych paragonów

Nazwa kasjera, numer kasy, godzina wydruku

Logo fiskalne (PL) numer unikatowy kasy (3 litery i 8 cyfr).

Raport okresowy – podsumowanie – raport jak wyżej, ale wykonany jako skrócony (podsumowanie). Raport nie jest raportem fiskalnym.

NOVITUS SA 33-300 Nowy Sącz, ul. Nawojowska 118 Niezawodne Kasy Fiskalne NIP: 123-456-78-90 21-04-2005 W23	
## NIEFISKALNY ##	
ŁĄCZNY RAPORT OKRESOWY	
Zakres dat:	21-04-2005 21-04-2005
Zakres nr:	1 4
SP.OP.A	23.52
SP.OP.B	50.90
SP.OP.C	0.00
SP.ZW.G	0.00
Kwota PTU A	5.17
Kwota PTU B	3.56
SUMA PTU	8.73
Należność:	83.15
Ilość paragonów:	7
Wart. anul. paragonów:	24.00
Ilość anul. paragonów:	2
## NIEFISKALNY ##	
#1	12:52
12345678	

Nagłówek wydruku
(max 6 linii)

NIP użytkownika kasy
Data wydruku, numer wydruku
Informacja, że wydruk jest niefiskalny

Nazwa wydruku (łączny raport okresowy)

Zakres dat objętych raportem (wydrukiem)
Zakres numerów raportów objętych raportem (wydrukiem)

Suma sprzedaży opodatkowanej stawką A
Suma sprzedaży opodatkowanej stawką B
Suma sprzedaży opodatkowanej stawką C
Suma sprzedaży zwolnionej z podatku
Kwota podatku A
Kwota podatku B
Suma podatków A+B+...

Należność (wartość sprzedaży) wszystkich paragonów
Ilość wydanych paragonów w okresie objętym raportem

Wartość anulowanych paragonów
Ilość anulowanych paragonów
Informacja, że wydruk jest niefiskalny

Nazwa kasjera, numer kasy, godzina wydruku
Część cyfrowa numeru unikatowego kasy

12. Komunikaty i błędy

Poniższa tabela przedstawia możliwe komunikaty błędów i informacji pokazywanych przez kasę PS 3000 wraz z podaniem ich opisu i sposobów postępowania w zaistniałej sytuacji.

Komunikat	Opis
Liczba poza doz. zakresem	Wprowadzona wartość liczbowa jest poza dopuszczalnym zakresem.
Znak nie jest cyfrą	Wprowadzono znak, który nie jest cyfrą w miejscu gdzie dozwolone są tylko cyfry
Błędna nazwa	Błąd nazwy. W przypadku towarów błąd może dotyczyć także nazwy pustej i nieunikalnej.
Kasa jest w trybie fiskalnym	Funkcja, którą chciano wykonać dostępna jest tylko w trybie niefiskalnym.
Błąd kodu EAN	Kod EAN jest błędny (nie zgadza się jego suma kontrolna)
Błędna stawka PTU	Błędna wartość stawki PTU
Zła precyzja ilości	Błędna precyzja ilości (dla opakowań i towarów z opakowaniem musi być równa 0 miejsc po przecinku)
Błędna data lub czas	Podano błędne dane czasu lub daty
Błąd wewnętrzny...	Błąd wewnętrzny – skontaktuj się z Serwisem lub Producentem
Niezerowe totalizery	Niezerowe totalizery fiskalne sprzedaży dobowej. Funkcja, którą chciano wykonać możliwa jest tylko po raporcie dobowym.
Zbyt dużo zmian stawek PTU	Kasa pozwala na wykonanie maksymalnie 30 zmian stawek PTU
Zbyt duża liczba/kwota	Za duża wartość liczbowa
Błąd zapisu w pamięci fiskalnej	Nie powiódł się zapis do pamięci fiskalnej. Ponowna próba może spowodować, że zapis się powiedzie. Jeśli błąd będzie się utrzymywał skontaktuj się z Serwisem
Brak papieru	Brak papieru lub dźwignia głowicy jest podniesiona. Należy wymienić papier lub opuścić dźwignię głowicy.
Baza tow. jest pełna	Baza towarów jest zapełniona – nie można już dodać następnego towaru. Aby dodać nowy towar należy jakiś towar usunąć.
Błąd wagi	Brak lub błędna odpowiedź z wagi
Błąd terminala płatniczego	Brak lub błędna odpowiedź z terminala płatniczego
Błąd modemu	Brak lub błędna odpowiedź z modemu
Transakcja odrzucona	Terminal Płatniczy (lub bank) nie zatwierdził transakcji płatności kartą bankową

Opakowanie nie istnieje	Próbowano przypisać do towaru opakowanie, które nie istnieje.
Zbyt wiele tandemów	Przekroczono ilość maksymalną tandemów (256)
Zegar nie zaprogramowany	Należy zaprogramować zegar.
Błąd pamięci RAM	Wykryto uszkodzenie pamięci RAM – kasa wykona zerowanie
Zbyt wiele opakowań	Przekroczono ilość maksymalną opakowań (32)
Identyczne stawki już zaprogr.	Nie można zaprogramować identycznych stawek PTU jak bieżące.
Błąd transmisji	Błąd transmisji z urządzeniem zewnętrznym
Błąd zegara	Wykryto przekłamanie zegara. Należy zaprogramować zegar.
Błąd modułu fiskalnego	Wykryto błędne działanie pamięci fiskalnej – jeśli błąd się utrzymuje wezwij serwis
Błąd daty	Podano błędną (nieistniejącą) datę
Sprzedaż musi być zerowa	Przed wykonaniem tej funkcji należy wykonać raport dobowy.
Błąd operacji I/O	Błąd operacji I/O (np. drukowania). Jeśli błąd się utrzymuje wezwij Serwis
Niedozwolona zmiana czasu	Zmiana czasu jest możliwa tylko w zakresie +/- 1 godzina
Błąd nagłówka wydruku	Wykryto przekłamanie danych nagłówka wydruku – nagłówki zostaną skasowane. Należy go potem ponownie zaprogramować
Refiskalizacja niedozwolona	Nie można zmienić NIP urządzenia fiskalnego
Błąd ilości towaru	Podano błędną ilość towaru – za dużą lub równą 0
Błąd stawki PTU towaru	Próbowano sprzedać towar z nieaktywną (nieużywaną) stawką podatku.
Błąd ceny towaru	Próbowano sprzedać towar z błędną ilością – za dużą lub zerową
Błąd wartości towaru	Błędna wartość towaru – za dużą lub zerowa
Wyłączony tryb transakcji	Próbowano wykonać operację, która jest możliwa tylko w otwartym paragonie.
Błąd operacji STORNO	Błędna operacja anulowania pozycji sprzedaży (STORNO) – nie można anulować więcej niż się sprzedało
Błąd liczby linii paragonu	Przekroczono maksymalną ilość linii (pozycji) paragonu (100). Należy już zakończyć paragon.
Błąd kwoty Wpłata/Wypł.	Podano błędną kwotę przy operacjach wpłaty/wypłaty (za dużą)
Błędny Rabat	Błędna wartość rabatu – za duża, przekra-

	czająca limit.
Przepełnienie totalizera	Sprzedaż pozycji jest niemożliwa, bo doprowadziłaby do przepełnienia totalizera (licznika) sprzedaży dobowej. Należy zakończyć paragon i wykonać raport dobowy.
Przepełnienie stanu gotówki	Sprzedaż pozycji jest niemożliwa, bo doprowadziła by do przepełnienia totalizera (licznika) stanu kasy. Należy wykonać raport zerujący stan kasy.
Istnieje zapis o tej dacie	Ostrzeżenie, że istnieje już raport dobowy z tą datą.
Operacja anulowana	Informacja, że operacja została anulowana przez użytkownika z klawiatury
Brak numeru NIP	Kasa nie ma zaprogramowanego numeru NIP
Tryb nefiskalny	Funkcja możliwa tylko w trybie fiskalnym
Brak zaprogramowanych stawek	Kasa nie ma zaprogramowanych stawek VAT – prowadzenie sprzedaży jest niemożliwe
Koniec pamięci fiskalnej	Osiągnięto koniec pamięci fiskalnej. Kasa przejdzie do trybu „tylko odczyt” – nie będzie już możliwe prowadzenie sprzedaży.
Błąd bazy towarów	Wykryto przekłamanie danych towarów – baza towarowa zostanie wyzerowana.
Błąd danych kasjera	Wykryto przekłamanie danych kasjerów – baza kasjerów zostanie wyzerowana.
Błąd stanu kasy	Wykryto przekłamanie danych stanu kasy – dane zostaną wyzerowane.
Błąd aktualizacji danych	Nie udało się zapisać zmian danych w pamięci kasy – jeśli błąd się utrzymuje skontaktuj się z Serwisem
Brak pamięci fiskalnej	Kasa nie ma podłączonej pamięci fiskalnej lub jest ona poważnie uszkodzona - skontaktuj się z Serwisem.
Brak drukarki	Kasa nie ma podłączonej drukarki lub jest ona poważnie uszkodzona - skontaktuj się z Serwisem.
Brak wyświetlacza klienta	Kasa nie ma podłączonego wyświetlacza klienta lub jest on poważnie uszkodzony - skontaktuj się z Serwisem.
Zmiana pamięci fiskalnej	Kasa wykryła zmianę pamięci fiskalnej – skontaktuj się z serwisem.
Tryb TYLKO ODCZYT	Tryb Tylko Odczyt. Tryb po zakończeniu trybu fiskalnego na żądanie lub z powodu zapełnienia pamięci fiskalnej.
Błąd zakresu raportu	Podano błędny zakres raportu – np. wartość początkowa większa od końcowej
Brak danych w tym zakresie	Brak danych w podanym zakresie raportu.

Tryb fiskalny niezakończony	Funkcja możliwa tylko po zakończeniu trybu fiskalnego.
Błąd danych w pamięci fisk.	Dane w pamięci fiskalnej uległy uszkodzeniu. Błąd jest poważny – należy wezwać Serwis i doprowadzić do wymiany uszkodzonej pamięci fiskalnej.
Przekroczony limit pam. fisk.	Dana operacja nie jest możliwa, bo przekracza limit pamięci fiskalnej (np. próba 30 programowania stawek VAT)
Błąd mapy pam. fiskalnej	W celu szybszej obsługi kasa pamięta pewne dane z pamięci fiskalnej w pamięci RAM. Jeśli dane te w pamięci RAM ulegną uszkodzeniu to muszą zostać odtworzone z pamięci fiskalnej. Zostanie to wykonane automatycznie po tym komunikacie. W zależności od zajętości pamięci fiskalnej może to potrwać od kilku do kilkudziesięciu sekund.
Rozkaz zakazany w tym trybie	Nie można wykonać rozkazu w tym trybie. Najczęściej dotyczy to funkcji sprzedaży w trybie serwisowym.
Błąd magistrali pamięci fisk.	Kontrola działania pamięci fiskalnej wykryła błędy w ciągłości magistrali pamięci fiskalnej. Jest to błąd poważny – należy wezwać Serwis. Pamięć fiskalna może być poważnie uszkodzona i wymagać wymiany.
Brak prawa do tej funkcji	Bieżący użytkownik nie ma prawa do wykonania danej funkcji. Należy przelogować się na odpowiedniego użytkownika lub przydzielić większe prawa dostępu dla użytkownika bieżącego (zmiana roli użytkownika lub praw przypisanych do bieżącej roli użytkownika).
Nie znaleziono towaru	Towar o podanym kodzie nie istnieje w bazie towarów.
Nieznany kurs Euro	Niezaprogramowano kursu waluty Euro – operacja jest niemożliwa do wykonania.
Towar ma stałą cenę	Próbowano zmienić podczas sprzedaży towaru jego cenę w sytuacji, gdy ma on ustawioną stałą cenę.
Za duży rabat	Wprowadzono rabat powyżej limitu.
Za duży narzut	Wprowadzono narzut powyżej limitu.
Za duża wartość paragonu	Wartość paragonu przekracza ograniczenie ustawionego limitu. Należy zakończyć paragon.
Za duża wartość gotówki w kasie	Wartość gotówki w kasie przekracza ograniczenie ustawionego limitu. Należy zakończyć paragon.

Wymagane RAZEM	Przed zakończeniem paragonu należy nacisnąć klawisz RAZEM
Wymagane płatności	Przed zakończeniem paragonu należy wprowadzić kwotę wręczoną przez klienta.
Rabat "z ręki" zabroniony	Rabat, którego wysokość określa na bieżąco kasjer jest zabroniony. Może to też dotyczyć Narzutów.
Rabat z listy zabroniony	Nie można wybrać rabatu z listy nawet, jeśli są zaprogramowane (tymczasowa blokada udzielania rabatu) Może to też dotyczyć Narzutów.
Rabat zabroniony	Nie można w ogóle udzielać rabatów (tymczasowa blokada). Błąd może też dotyczyć narzutów.
Trwa rozład. akumulatora	Operacja niemożliwa z powodu trwającego rozładowywania akumulatora. Należy najpierw zakończyć rozładowywanie akumulatora.
Operacja zabroniona	Nie można w tym momencie wykonać danej operacji.

13. Dokument homologacji

MINISTER FINANSÓW
PP7-8012/517/2926/05/JS

WARSZAWA, 26 września 2005 r.

DECYZJA

Na podstawie art. 104 § 1 K.p.a. w związku z § 7 ust. 1, 5 rozporządzenia Ministra Finansów z dnia 4 lipca 2002 r. w sprawie kryteriów i warunków technicznych, którym muszą odpowiadać kasy rejestrujące, oraz warunków stosowania tych kas przez podatników (Dz. U. Nr 108 poz. 948 ze zm.), na wniosek z dnia 21 lutego 2005 r. firmy NOVITUS S.A. z Nowego Sącza - producenta kas rejestrujących oznaczonych symbolami PS3000 i PS3000 plus, Minister Finansów postanawia uznać w/w kasy, jako spełniające kryteria i warunki techniczne, którym muszą odpowiadać kasy rejestrujące.

Decyzja jest ważna przez okres trzech lat od dnia jej doręczenia.

Kasa zawiera zmieniony program pracy w wersji źródłowej oznaczony przez producenta symbolem odpowiednio K6_P lub K6_Pp oraz program zapisany w pamięci stałej kasy oznaczony symbolem 1.11 lub 1.11p, z funkcją odczytu tych symboli w raporcie kasy z zapisów stałych.

Wersja kasy oznaczona symbolami:

- 1) PS3000 wyposażona jest w:
 - mechanizm drukujący typ 2x LT286 CITIZEN,
 - pamięć kasy o możliwości zaprogramowania w niej bazy towarowej do 16000 pozycji.
- 2) PS3000 plus wyposażona jest w:
 - mechanizm drukujący typ LT 483,
 - pamięć kasy o możliwości zaprogramowania w niej bazy towarowej do 22000 pozycji.

Program pracy zawarty w w/w kasie umożliwia współpracę z dowolnym programem komputerowym, z tym że kasy nie mają zastosowania do prowadzenia ewidencji sprzedaży towarów i usług, gdzie ze względu na szczególne wymogi trybu jej rejestrowania lub dokumentowania na specjalnych wydrukach stosuje się kasy o zastosowaniu specjalnym. Uwzględniona w programie pracy kasy funkcja przeliczania kwoty należności w złotych wykazanej w części fiskalnej paragonu na waluty obce ma charakter niefiskalny a zastosowane oznaczenia rodzaju waluty mają charakter stały.

Na podstawie art. 107 § 4 K.p.a. odstępuje się od uzasadnienia decyzji, ponieważ uwzględnia ona w całości żądanie strony.

Mając na uwadze powyższe, Minister Finansów orzeka jak w sentencji.

POUCZENIE

Zgodnie z art. 127 K.p.a. od decyzji nie służy odwołanie, jednakże strona niezadowolona z decyzji może zwrócić się do Ministra Finansów z wnioskiem o ponowne rozpatrzenie sprawy. W szczególności wniosek o ponowne rozpatrzenie sprawy powinien być wniesiony w terminie 14 dni od otrzymania decyzji.

Zastępca Ministra Finansów
ZASTĘPCA DYREKTORA
Departamentu Produktów Finansowych

Stanisław Kurko

Otrzymują:
1. NOVITUS S.A., ul. Nawojowska 118,
33-300 NOWY SĄCZ.
2. Izby Skarbowe
wszystkie

MINISTER FINANSÓW
PT7-8012-19/609/JS/06/PT-484

WARSZAWA, 27 lutego 2007 r.

DECYZJA

Na podstawie art. 104 § 1 K.p.a. w związku z § 7 ust. 1, 5 rozporządzenia Ministra Finansów z dnia 4 lipca 2002 r. w sprawie kryteriów i warunków technicznych, którym muszą odpowiadać kasy rejestrujące, oraz warunków stosowania tych kas przez podatników (Dz. U. Nr 108 poz. 948 ze zm.), na wniosek z dnia 8 września 2006 r. firmy NOVITUS S.A. z Nowego Sącza - producenta kasy rejestrującej oznaczonej symbolem PS 3000 net, Minister Finansów postanawia uznać w/w kasę, jako kasę spełniającą kryteria i warunki techniczne, którym muszą odpowiadać kasy rejestrujące.

Decyzja jest ważna przez okres trzech lat od dnia jej doręczenia.

Kasa zawiera zmieniony program pracy w wersji źródłowej oznaczony przez producenta symbolem K6_Pn oraz program zapisany w pamięci stałej kasy oznaczony symbolem 2.00n z funkcją odczytu tych symboli w raporcie kasy z zapisów stałych.

Program pracy kasy zawarty w w/w kasie umożliwia współpracę z dowolnym programem komputerowym, z tym że kasy nie mają zastosowania do prowadzenia ewidencji sprzedaży towarów i usług, gdzie ze względu na szczególne wymogi trybu jej rejestrowania lub dokumentowania na specjalnych wydrukach stosuje się kasy o zastosowaniu specjalnym. Program ten nie przewiduje oznaczania w części fiskalnej paragonu rodzaju waluty, w której ewidencjonowany jest obrót. Uwzględniona w programie pracy kasy funkcja przeliczania kwoty należności wykazanej w części fiskalnej paragonu na waluty obce ma charakter niefiskalny a zastosowane w części niefiskalnej paragonu oznaczenia rodzaju waluty mają charakter stały.

Na podstawie art. 107 § 4 K.p.a. odstępuje się od uzasadnienia decyzji, ponieważ uwzględnia ona w całości żądanie strony.

Mając na uwadze powyższe, Minister Finansów orzeka jak w sentencji.

POUCZENIE



Zgodnie z art. 127 K.p.a. od decyzji nie służy odwołanie, jednakże strona niezadowolona z decyzji może zwrócić się do Ministra Finansów z wnioskiem o ponowne rozpatrzenie sprawy. W szczególności wniosek o ponowne rozpatrzenie sprawy powinien być wniesiony w terminie 14 dni od otrzymania decyzji.

Otrzymują:
1. NOVITUS S.A., ul. Nawojowska 118,
33-300 NOWY SĄCZ.
2. Izby Skarbowe
wszystkie
3. Departament Eksploatacji
Systemów Informatycznych

Zastępca Ministra Finansów
ZASTĘPCA DYREKTORA
Departamentu Produktów Finansowych

Stanisław Kurko

W związku z wprowadzanymi zmianami w programie pracy kas, urządzenia są poddawane kolejnym weryfikacjom w Ministerstwie Finansów, dlatego aktualny wykaz homologacji dostępny jest na stronie internetowej producenta kasy

14. Deklaracja zgodności CE

 Firma NOVITUS S.A. ul. Nawojowska 118, 33-300 Nowy Sącz	
deklaruje, że wyrób: kasa fiskalna	
PS3000, PS3000 plus, PS3000 net	
we wszystkich dopuszczonych wersjach kompletacyjnych jest zgodny z wymaganiami następujących Dyrektyw Parlamentu Europejskiego i Rady:	
Niskonapięciowe Wyroby Elektryczne 73/23/EEC wraz ze zmianami 93/68/EEC. Kompatybilność Elektromagnetyczna 89/336/EEC wraz ze zmianami 91/263/EEC, 92/31/EEC, 93/68/EEC.	
Przy ocenie zgodności z wymienionymi wyżej dyrektywami zastosowane zostały następujące normy zharmonizowane:	
w zakresie bezpieczeństwa użytkownika: PN-EN 60950	
w zakresie kompatybilności elektromagnetycznej: PN-EN 55022 PN-EN 55024 PN-EN 61000-3-2 PN-EN 61000-3-3 PN-EN 61000-4-2 PN-EN 61000-4-3 PN-EN 61000-4-4 PN-EN 61000-4-5 PN-EN 61000-4-6 PN-EN 61000-4-11	
 <small>33-300 Nowy Sącz, ul. Nawojowska 118 tel. 018 444 0 720, fax 018 444 0 790 NIP 734-10-01-369</small>	
Pieczęć	 Prezes Zarządu NOVITUS S.A. Bogusław Łatka Nowy Sącz 09-11-2005

15. Schematy przewodów połączeniowych

Przewód komunikacyjny: Kasa komputer

nr pinu w kasie	nazwa sygnału	nr pinu w komputerze DB25	nr pinu w komputerze DB9	opis sygnałów na złączu kasy
4	TxD (SOUT)	3	2	wyjście danych szeregowych
2	RxD (SIN)	2	3	wejście danych szeregowych
3	RTS	5	8	sygnał modemowy - handshake sprzętowy - wyjście
5	CTS	4	7	sygnał modemowy - handshake sprzętowy - wejście
6	DTR	6	6	sygnał modemowy - handshake sprzętowy - wyjście
1	DSR	20	4	sygnał modemowy - handshake sprzętowy - wejście
8	GND	7	5	masa sygnałowa

Przewody służące do podłączenia do komputera, po stronie drukarki zakończone są wtyczką RJ45 8/8.

Przewód zasilający:

